

**Guida per installare  
un nuovo bagno**

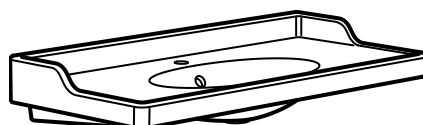

# Guida all' installazione del bagno

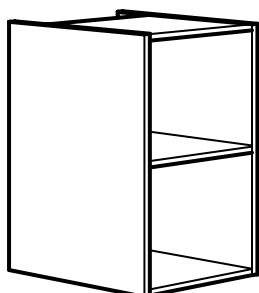
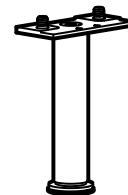
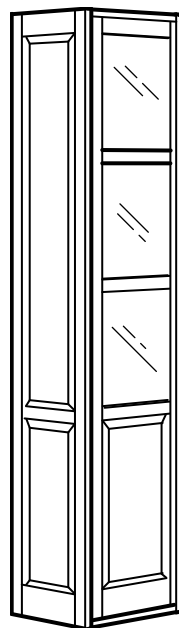
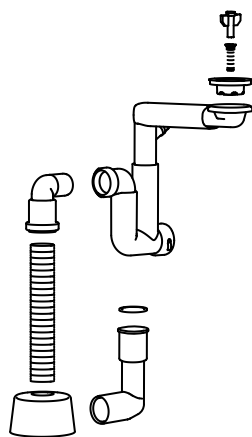
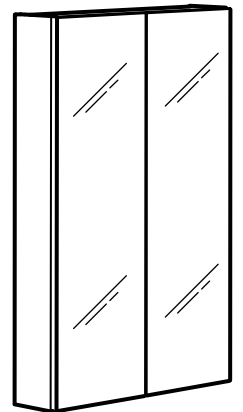
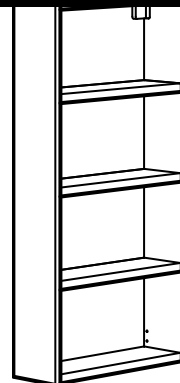
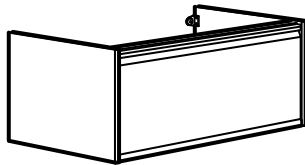
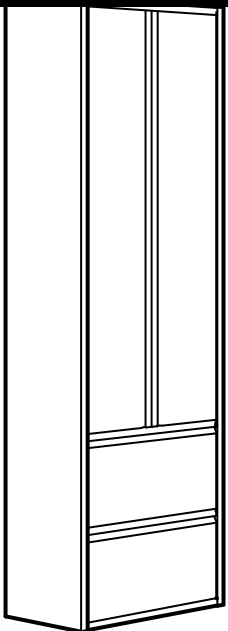

# Guida passo per passo per installare il tuo nuovo bagno

Questa brochure è la tua guida per preparare e installare il tuo nuovo bagno in autonomia. Al suo interno troverai consigli e idee, chiari passaggi da seguire e gli attrezzi di cui avrai bisogno. Usa questa guida insieme alle istruzioni di montaggio per assicurarti che il tuo bagno sia installato correttamente.

## **Siamo a tua disposizione, se hai bisogno d'aiuto**

I nostri bagni sono progettati per essere il più possibile semplici da montare e installare in piena autonomia, ma alcuni passaggi potrebbero essere un po' più complessi e richiedere competenze particolari. Ecco perché ti offriamo una vasta gamma di servizi per assisterti. Potresti aver bisogno solo di un piccolo aiuto, o magari di qualcuno che faccia tutto il lavoro al tuo posto. Saremo felici di creare un pacchetto di servizi su misura per te. Per maggiori informazioni sui servizi, visita il nostro sito web [IKEA.ch](http://IKEA.ch) o contatta il tuo negozio IKEA.

## **Prima di cominciare**

Prima di cominciare, dai un'occhiata a questa brochure per vedere i vari passaggi di montaggio e installazione del tuo nuovo bagno e organizzare gli attrezzi che ti serviranno.

Quando ricevi il tuo nuovo bagno, assicurati che tutti gli elementi siano presenti. Un buon modo per farlo è confrontare i pacchi ricevuti con la lista d'ordine.

Comincia a smontare il tuo vecchio bagno solo quando avrai tutti gli elementi dei nuovi mobili. Rimuovi il tuo vecchio bagno e, prima di iniziare, assicurati di aver staccato o chiuso l'alimentazione elettrica e idrica.

## **Rivolgiti a personale specializzato**

È bene contattare per tempo personale specializzato per discutere l'aiuto di cui hai bisogno sull'impianto idraulico o elettrico o sulle tubature. Se hai bisogno di spostare gli attacchi idraulici o elettrici del tuo nuovo bagno, rivolgiti a personale specializzato per un lavoro eseguito a regola d'arte e in tutta sicurezza. In questo modo potrai sapere con certezza che la tua assicurazione domestica coprirà eventuali danni in caso di problemi immediati o futuri.



# Indice

---

|   |    |
|---|----|
| Guida passo per passo per installare il tuo nuovo bagno ..... | 02 |
| Indice .....  | 03 |
| Una buona preparazione è la chiave del successo .....         | 04 |
| Attrezzi e materiali .....                                    | 05 |
| Che tipo di pareti hai?.....                                  | 06 |
| Rifletti prima di praticare i fori .....                      | 07 |
| Controlla tutto e inizia il montaggio.....                    | 08 |
| Fissa il mobile base per lavabo alla parete.....              | 09 |
| Installa il tuo bagno .....                                   | 10 |
| Installa lavabo, sifone e miscelatore .....                   | 11 |
| Installa i tuoi accessori per il bagno .....                  | 12 |
| Fora le piastrelle.....                                       | 13 |
| Accessori da montare a parete che non richiedono fori.....    | 14 |
| Installazione della ventosa .....                             | 14 |
| Installazione del sistema adesivo .....                       | 14 |
| Sarà il tocco finale a fare la differenza .....               | 15 |
| Servizi .....   | 16 |

# Una buona preparazione è la chiave del successo

## Smonta il tuo vecchio bagno

Chiudi l'acqua e stacca la corrente elettrica prima di cominciare, quindi scollega completamente il lavabo e gli elettrodomestici. Fai attenzione quando lavori con l'elettricità. In caso di dubbi, rivolgiti a un/una elettricista qualificato/a.

## Smonta i vecchi mobili

Indossa guanti e occhiali di protezione mentre smonti i vecchi mobili per bagno. Inizia con i mobili base prima di passare ai pensili. Se hai un mobile base dove poggia un lavabo, comincia da quello. Se è incollato, avrai bisogno di un piede di porco per rimuoverlo. Prima toglie i cassetti, poi le ante e infine la struttura del mobile. Ti sarà poi più facile rimuovere i pensili.

## Smaltimento responsabile

Contatta le autorità locali per sapere come smaltire il tuo vecchio bagno nel rispetto dell'ambiente.

## Prepara la stanza

Una volta che la stanza sarà stata svuotata, potrai preparare e dipingere le pareti, sostituire le piastrelle e/o posare un pavimento nuovo. Considera che è più semplice posare un pavimento in questa fase, ma non dimenticare di proteggerlo finché il bagno non sarà completamente rinnovato.

Prima di installare il tuo nuovo bagno, assicurati che la stanza sia perfettamente pronta per l'installazione. Piastrelle, tubature e prese elettriche devono essere posizionate in base al tuo progetto. Potresti avere bisogno di un aiuto professionale, per garantire l'installazione in sicurezza degli allacciamenti idrici ed elettrici in conformità alle norme locali vigenti.

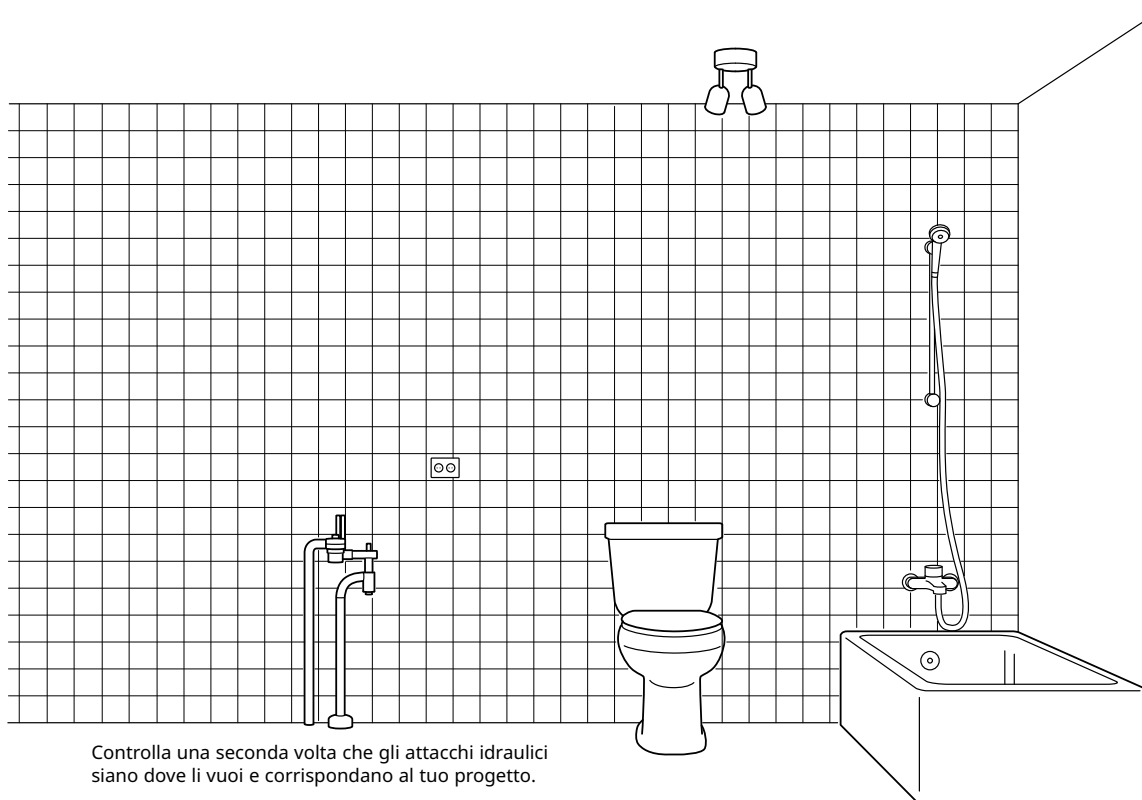

Controlla una seconda volta che gli attacchi idraulici siano dove li vuoi e corrispondano al tuo progetto.

# Attrezzi e materiali

Ecco gli attrezzi e i materiali che ti serviranno. Inoltre, trovi la lista degli utensili necessari per ogni singolo prodotto nelle rispettive istruzioni di montaggio.

## Attrezzi

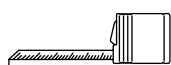

Metro pieghevole (o metro a nastro)



Livella laser a linee incrociate

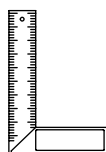

Squadra a cappello



Livella a bolla

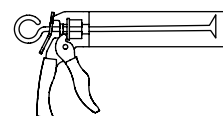

Pistola per sigillante al silicone per sanitari



Scala a libretto



Rilevatore di montanti



Matita

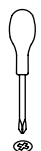

Cacciavite



Punteruolo

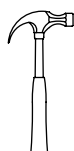

Martello



Chiave inglese



Coltello

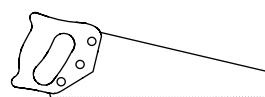

Sega



Guanti e occhiali di protezione

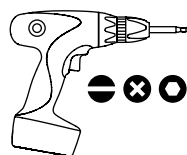

Avvitatore elettrico

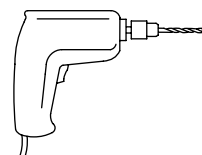

Trapano elettrico

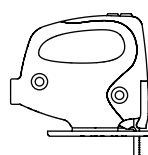

Seghetto alternativo

## Materiali

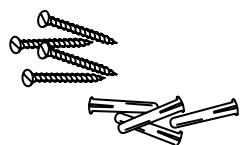

Viti e tasselli adatti alle tue pareti

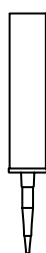

Sigillante al silicone per sanitari



Nastro per mascheratura, da utilizzare per l'applicazione del sigillante al silicone

# Che tipo di pareti hai?

Prima di cominciare, devi sapere che tipo di pareti hai. Ne esistono di diverse tipologie, ma in pratica si possono suddividere in due categorie: pareti a telaio e pareti piene.

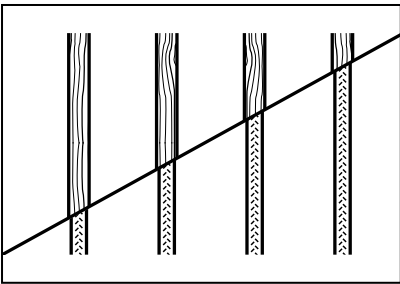

## Pareti a telaio

L'intelaiatura è costituita da montanti verticali in legno o in metallo. Possibilmente, fissa sempre almeno un lato del mobile a un montante.

**Cartongesso:** è il tipo di parete più comune. È composta da lastre di gesso facili da forare.

**Listelli in legno e intonaco:** uno strato di intonaco viene applicato sopra una struttura di montanti e listelli in legno. Una tipologia di parete spesso utilizzata nelle case americane prima degli anni '50.

**Pannellatura in legno:** i pannelli decorativi in legno sono disponibili in tante forme e stili diversi.

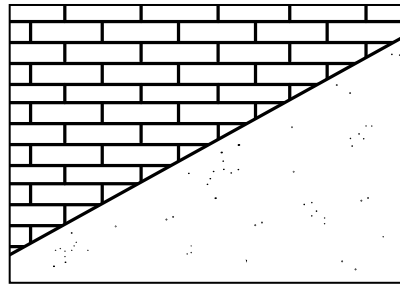

## Pareti piene

Sono più difficili da forare. Ma con il trapano a percussione adatto e una punta da muro il gioco è fatto.

**Muratura:** questo tipo di parete classica è composta da mattoni o pietre legati con la malta.

**Calcestruzzo:** un tipo di parete molto resistente, che va dal calcestruzzo leggero a quello rinforzato con barre d'acciaio. Si compone di blocchi in calcestruzzo o di sezioni prefabbricate.

**Blocco in cemento:** si tratta di un tipo speciale di blocco in calcestruzzo con una cavità al centro.

**Ecco un paio di metodi per scoprire che tipo di pareti hai:**

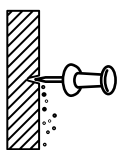

### Il trucco della puntina

Se riesci a infilare facilmente una puntina da disegno nella parete, è molto probabile che si tratti di cartongesso (potrai notare anche della polvere bianca).

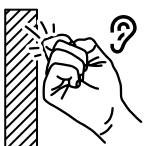

### Il test del «toc toc»

Una parete a telaio spesso suona vuota quando ci bussi sopra, a differenza di quella piena.

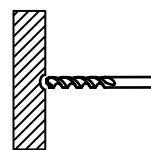

### La prova del foro

Praticando un piccolo foro, spesso puoi scoprire qualcosa in più sul tipo di parete che hai. Trova un punto nascosto e non forare troppo in profondità.



### Chiedi a qualcuno

Puoi chiedere al locatore o a qualche conoscente che se ne intende? Perfetto!

# Rifletti prima di praticare i fori

---

Questa guida descrive i tipi di parete e i metodi di lavoro più comuni. Ogni casa però è diversa, quindi se hai dei dubbi chiedi consiglio a qualcuno che se ne intende o a un/una professionista.

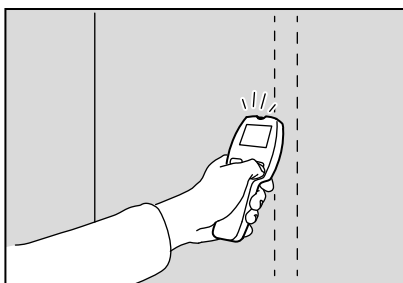

## Verifica la presenza di cavi e tubi

Se fori inavvertitamente cavi o tubi, rischi gravi lesioni o danni materiali. Perciò usa uno scanner da parete di buona qualità prima di iniziare a praticare i fori. È particolarmente importante farlo in prossimità di prese di corrente, interruttori della luce o sulle pareti del bagno.

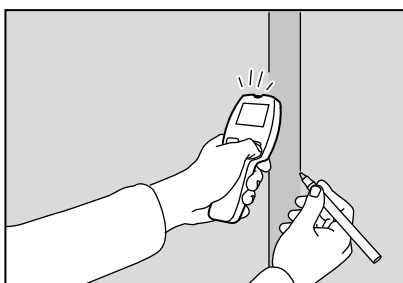

## Parete a telaio: localizza i montanti

Se hai una parete a telaio, usa un rilevatore di montanti, uno scanner da parete o una calamita forte (per le pareti in listelli in legno e intonaco) per trovare un montante da poter forare e segna i bordi con una matita. Posiziona quindi il tuo mobile o gli accessori da parete in modo da poter fissare almeno una delle viti al centro del montante.

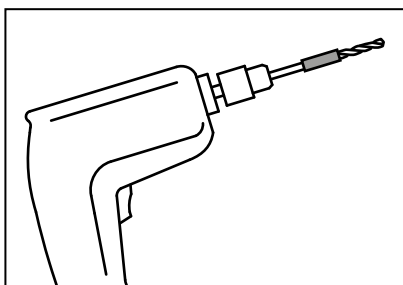

## Suggerimento: usa del nastro adesivo

Misura la punta del trapano rispetto al tassello e avvolgila con un pezzo di nastro adesivo colorato alla profondità specificata. In questo modo vedrai quando devi fermarti per evitare di forare eccessivamente.

# Verifica tutto e inizia il montaggio

---

## Spazi e flussi di lavoro

Ora tutto è pronto per iniziare a montare i tuoi mobili. Evita però di affrettarti, predisponi uno spazio di lavoro dove monterai i mobili e assicurati che sia sufficientemente sicuro e grande. Scegli uno spazio in piano per appoggiare i diversi elementi dei mobili. Assicurati anche di proteggere il pavimento.

## Controlla tutti gli elementi

Controlla una seconda volta di avere a disposizione tutti gli elementi del bagno. Suddividi i pacchi in gruppi per evitare confusione, ad esempio in base a quali pezzi appartengono ai mobili e quali al lavabo. Controlla ancora di avere tutti gli attrezzi e il sigillante al silicone.

## Utilizza gli accessori di fissaggio corretti

Malta, legno o calcestruzzo? Poiché esistono molti tipi diversi di pareti, gli accessori di fissaggio non sono forniti con i mobili. Puoi rivolgerti alla maggior parte dei negozi di ferramenta o fai-da-te per trovare gli accessori di fissaggio appropriati e ricevere assistenza nella scelta della tipologia adatta alle tue pareti.

## Monta i mobili

Per rendere più sistematico il lavoro, è bene montare una struttura dopo l'altra e metterle da parte fino al momento di installarle.

Segui le istruzioni di montaggio di ciascun modulo e monta tutte le strutture dei mobili. In un secondo momento potrai inserire cassetti, ripiani e frontali.

È importante assicurarsi che le pareti del bagno siano in grado di sostenere il peso del mobile base per lavabo. Se non hai la certezza che le tue pareti siano in grado di sostenere pesi elevati, ti raccomandiamo di aggiungere le gambe.

Segui le istruzioni di montaggio del tuo mobile e/o struttura per assicurarti che stai utilizzando le gambe corrette.

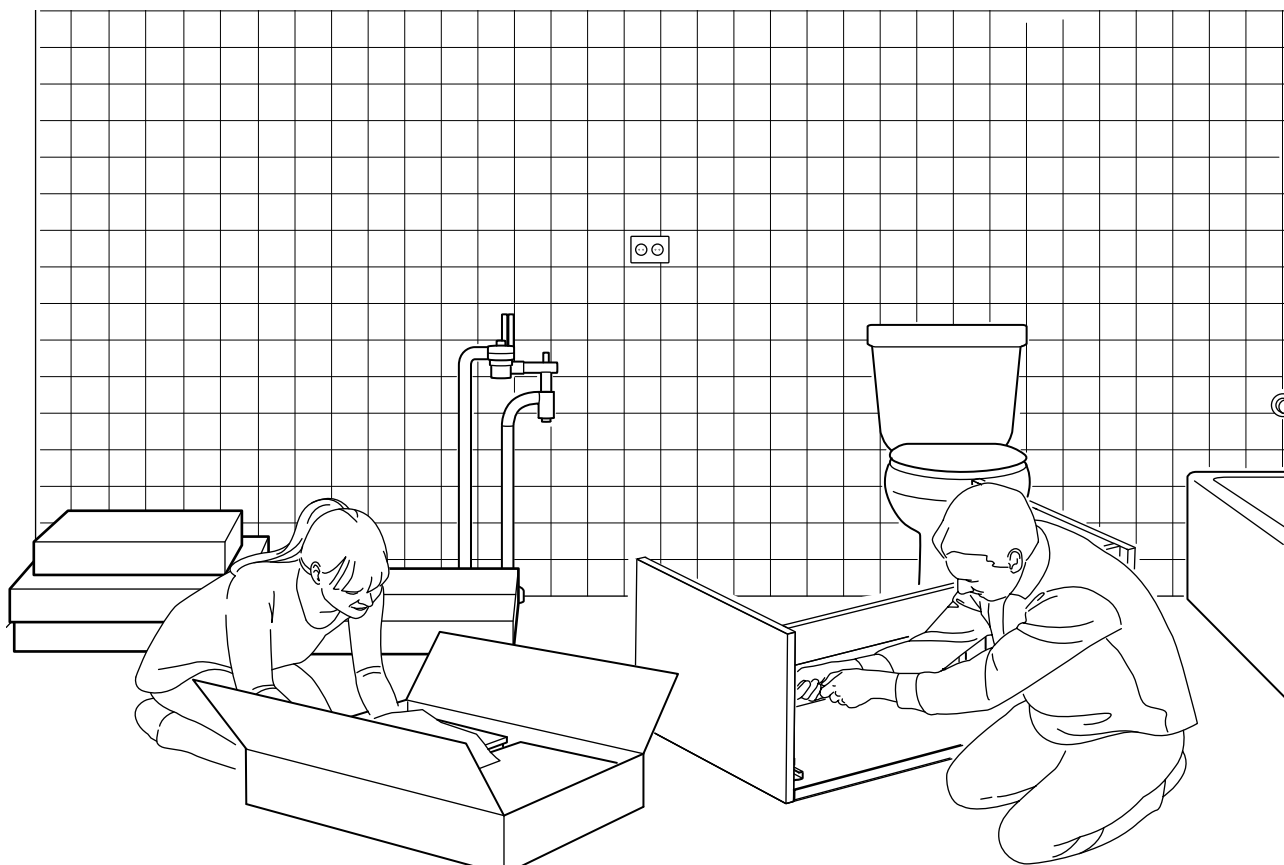

# Fissa il mobile base per lavabo alla parete

Ora tutto è pronto per fissare i mobili alle pareti. Le informazioni in questa guida si applicano a tutti i lavabi e i relativi mobili per bagno IKEA. Assicurati però di consultare le istruzioni di montaggio incluse nella confezione del prodotto per conoscere le misure specifiche di quell'elemento. In questa guida useremo prodotti per il bagno HAVBÄCK per illustrare i passaggi che si applicano a tutti i mobili per bagno IKEA.

## Misurazione

L'altezza raccomandata per il bordo superiore del tuo lavabo è di cm 87-92. Dato che un lavabo può avere altezze diverse,

qui sotto troverai 4 esempi di misure di altezza per diversi modelli di lavabo. Ricorda che queste misure sono solo indicative e potrai cambiarle in base all'altezza che preferisci.

Una volta stabilita l'altezza dei punti di foratura, potrai concentrarti sulla distanza orizzontale tra di loro. Queste misure sono indicate nelle istruzioni di montaggio del tuo mobile. Serviti di una livella per assicurarti che tutto sia allineato. Segna i punti di intersezione (altezza + larghezza) con una croce (+) per stabilire un punto di foratura preciso.

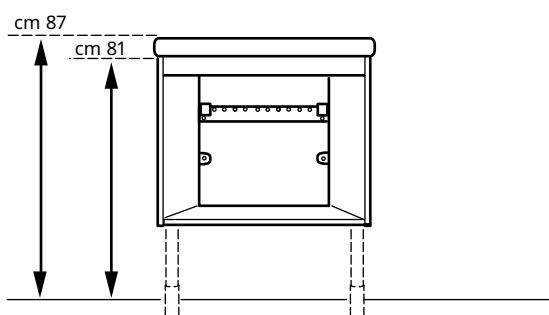

### Esempio 1

Per i lavabi con bordo basso (cm 6), i fori per il binario di sospensione dovrebbero trovarsi più in alto (ad es. cm 68\*) per compensare il bordo sottile del lavabo.

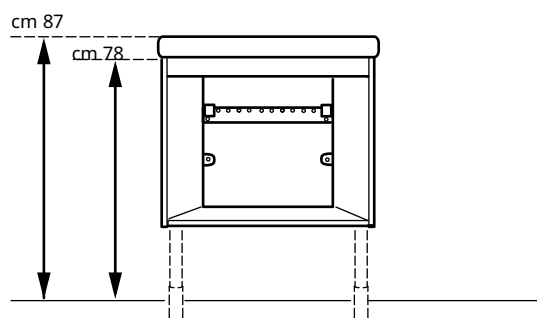

### Esempio 2

Per i lavabi con bordo alto (cm 9), i fori per il binario di sospensione dovrebbero trovarsi più in basso (ad es. cm 65 cm\*) per compensare il bordo rialzato.

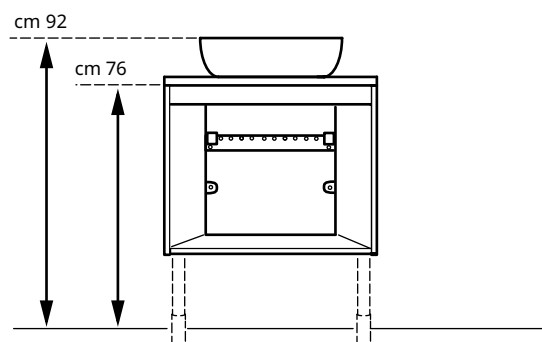

### Esempio 3

Per i lavabi da appoggio con bordo alto (cm 14), i fori per il binario di sospensione dovrebbero trovarsi più in basso (ad es. cm 63\*) per compensare il bordo molto rialzato. L'altezza della superficie superiore del piano di lavoro dovrebbe essere di cm 78.

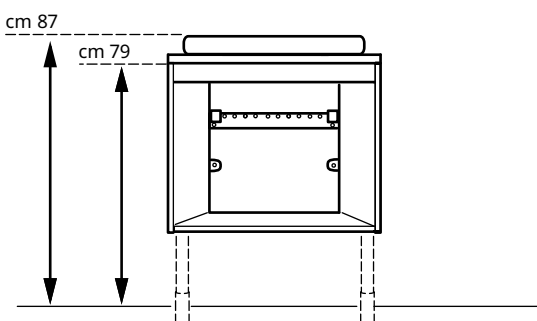

### Esempio 4

Per i lavabi a semincasso, i fori per il binario di sospensione dovrebbero trovarsi più in alto (ad es. cm 66\*) per bilanciare lavabo e piano di lavoro. L'altezza della superficie superiore del piano di lavoro dovrebbe essere di cm 81.

\*Utilizzando i fori di fissaggio superiori del mobile

# Installa il tuo bagno

Prenditi tutto il tempo che ti serve e assicurati di avere al tuo fianco una persona in grado di aiutarti in questo passaggio. Assicurati anche di avere a portata di mano tutti gli strumenti necessari, silicone e accessori di fissaggio.

Ricorda che ciascuna delle nostre serie di bagni richiede fissaggi differenti, anche se la preparazione (foratura, livellatura ecc.) è simile. Fai sempre riferimento alle istruzioni di montaggio per il tuo bagno.

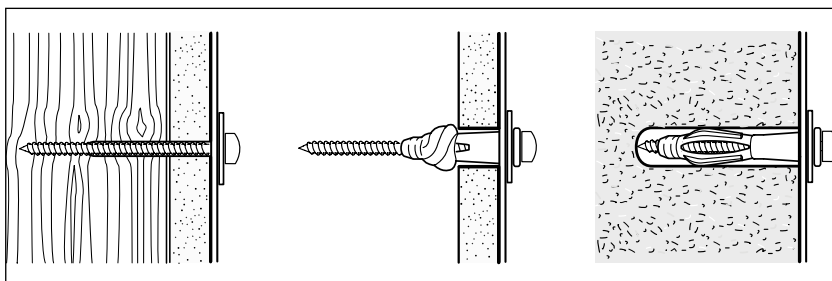
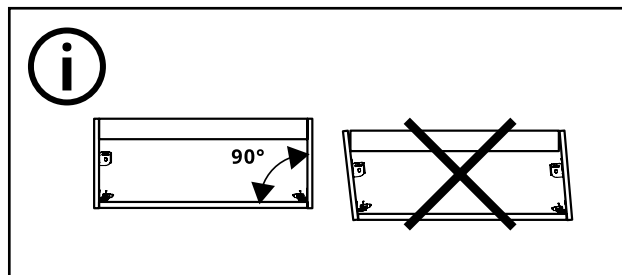

Le tue pareti dovranno reggere il peso dei mobili per bagno ed è quindi fondamentale che tu controlli che siano in grado di sostenere le varie unità. Gli accessori di fissaggio a parete non sono inclusi perché pareti di materiali differenti richiedono diversi tipi di dispositivi di fissaggio. Usa accessori di fissaggio adatti alle pareti della tua casa. Per ottenere consigli sugli accessori di fissaggio adatti, contatta il tuo rivenditore specializzato locale.

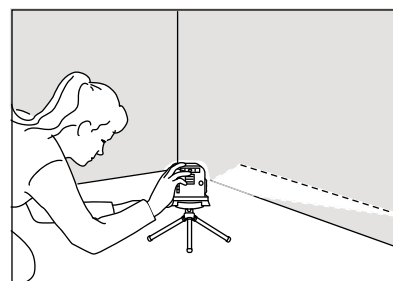

Avrai bisogno di determinare il punto più alto del pavimento e segnarlo sulla parete. Questo sarà il punto dal quale potrai misurare l'altezza di lavoro corretta per i mobili per bagno.

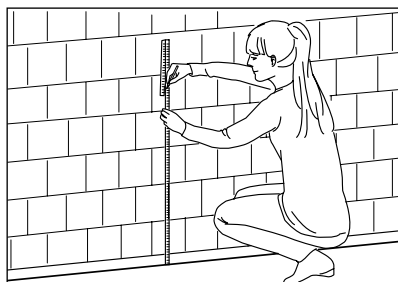

Quando avrai deciso l'altezza del tuo lavabo, prendi le misure dal pavimento fino alla parte superiore del mobile base per lavabo e traccia una linea (1). Quindi misura ancora e traccia un'altra linea (2) dove dovrebbero trovarsi i fori di montaggio secondo le istruzioni.

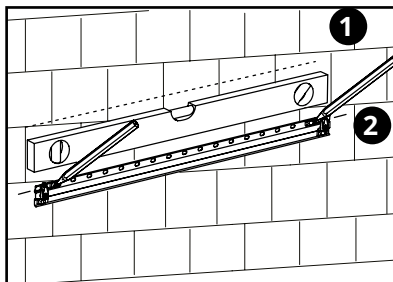

Posiziona la staffa con i fori di montaggio superiori in corrispondenza della seconda linea (2) tracciata appositamente. Segna i punti di foratura individuati. Segui le istruzioni di montaggio.

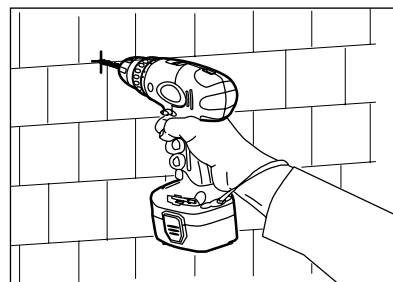

Pratica i fori di montaggio, utilizzando un trapano con punta diamantata per evitare danni. Se non ne hai una a disposizione, applica del nastro per mascheratura sulla piastrella per evitare che il trapano scivoli.

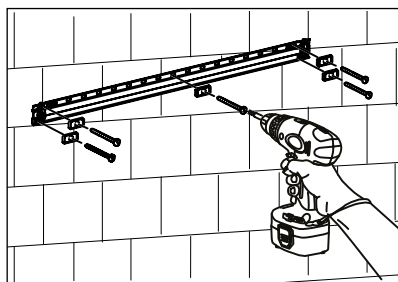

Prima di fissare le viti, ricorda di riempire i fori con silicone per sanitari.

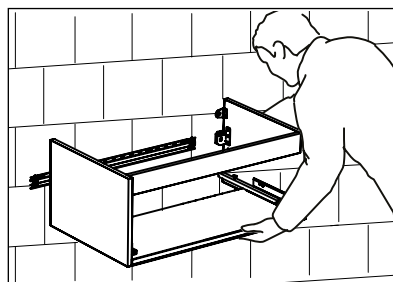

Assicurati di aver fissato gli accessori di montaggio sul retro del mobile base per lavabo secondo le istruzioni, quindi solleva delicatamente il mobile e appendilo alle viti di fissaggio.

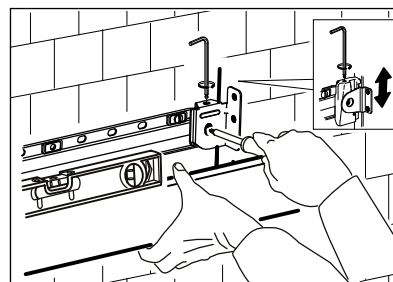

Assicurati ancora che il mobile per lavabo sia in piano servendoti di una livella. Gli accessori di montaggio consentono un margine di aggiustamento se non sono perfettamente in linea. Quando il mobile è in piano, serra le viti.

# Installa lavabo, sifone e miscelatore

Prima di cominciare a installare il lavabo e il miscelatore, assicurati che gli allacciamenti idrici siano compatibili (rete idrica con i flessibili del miscelatore), quindi chiudi la valvola d'arresto principale dell'acqua.

Ricorda che questa installazione deve essere conforme alle norme vigenti in materia edilizia e idraulica locali. In caso di dubbi, rivolgiti a un/una professionista.

## Nota:

se intendi installare un lavabo senza l'apposito mobile sottostante, consulta la relativa opzione di installazione nelle istruzioni di montaggio del lavabo.



Capovolgi il lavabo e fissa il sifone secondo le istruzioni di montaggio.

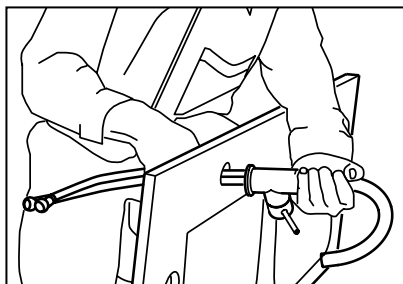

Segui le istruzioni di montaggio del miscelatore per fissarlo al lavabo. Serra leggermente il/i dado/i di fissaggio del miscelatore al lavabo, in modo che il rubinetto possa essere posizionato correttamente sul lavabo e quindi fissato in posizione, stringendo a fondo il/i dado/i.

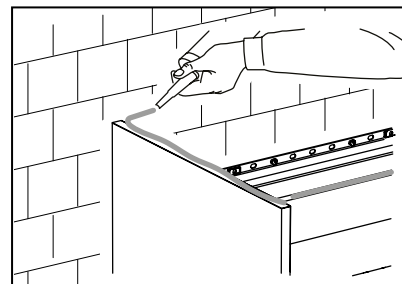

Applica il silicone per sanitari sul bordo superiore dei lati del mobile base, sulla staffa anteriore e sul retro del lavabo.

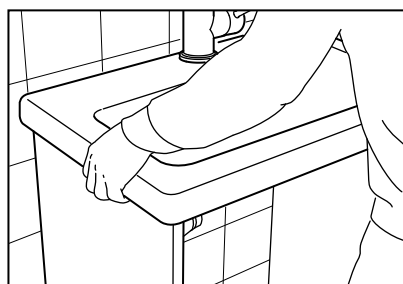

Posiziona il lavabo sopra il mobile base, rimuovi il nastro adesivo e lascia asciugare per almeno 3 ore.

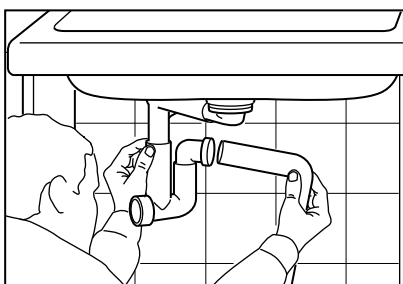

Ora fissa il rubinetto in posizione, concludi l'installazione del sifone e collega tutti i flessibili del miscelatore in base alle istruzioni di montaggio.

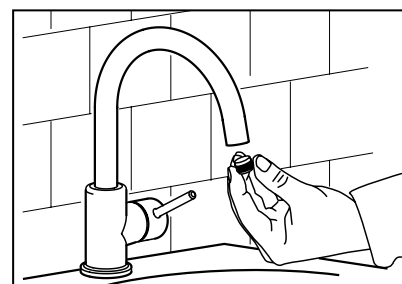

Ora puoi riaprire la valvola d'arresto principale dell'acqua. Rimuovi l'aeratore dal miscelatore e lascia scorrere liberamente l'acqua. Assicurati che non ci siano perdite sui raccordi del flessibile e sul sifone. Avvita nuovamente l'aeratore. Aggiungi una goccia di silicone tra la parete e il lavabo. Utilizza del nastro per mascheratura prima di applicare il silicone per evitare sbavature. Lascia asciugare il tutto.

# Installa i tuoi accessori da parete per il bagno

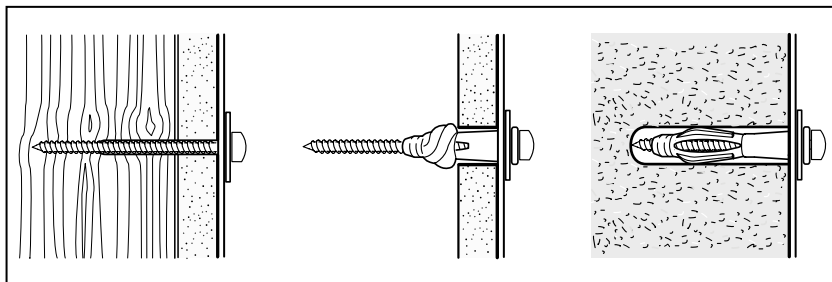

È fondamentale verificare che le tue pareti siano in grado di sostenere il peso degli elementi del tuo bagno. Gli accessori di fissaggio per la parete non sono compresi, perché pareti di materiali differenti richiedono tipi diversi di dispositivi di fissaggio. Usa accessori di fissaggio adatti alle pareti della tua casa. Chiedi consiglio al tuo rivenditore specializzato locale per trovare gli accessori di fissaggio adatti.

Prenditi tutto il tempo che ti serve e assicurati di avere al tuo fianco una persona in grado di aiutarti in questo passaggio. Assicurati anche di avere a portata di mano tutti gli strumenti necessari, silicone e accessori di fissaggio.

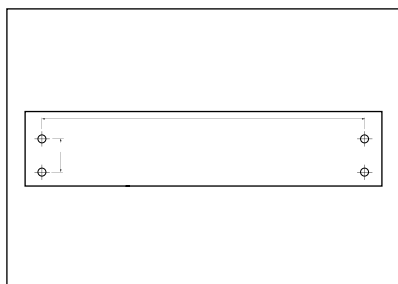

In molti casi, vengono fornite in dotazione delle dime per foratura, che ti permettono di segnare la posizione esatta dei fori prima di praticarli.

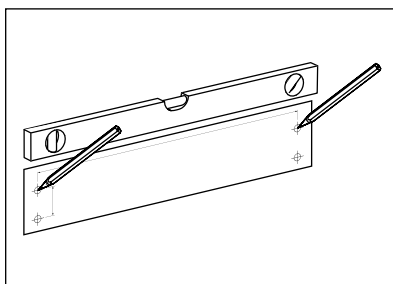

Decidi dove posizionare gli accessori da parete per il bagno. Se l'accessorio prevede più punti di fissaggio, assicurati di fissare almeno uno direttamente a un montante (se hai una parete a telaio, vedi pagina 6). Segna i punti foratura. Usa una livella per assicurarti che i punti siano perfettamente allineati. Segui le istruzioni di montaggio fornite con ogni prodotto.

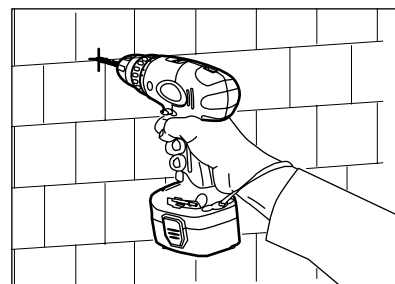

**Per le piastrelle:** pratica i fori di montaggio, utilizzando un trapano con punta diamantata per evitare danni. Se non ne hai una a disposizione, applica del nastro per mascheratura sulla piastrella per evitare che il trapano scivoli. Prima di fissare le viti, ricorda di riempire i fori con silicone per sanitari.

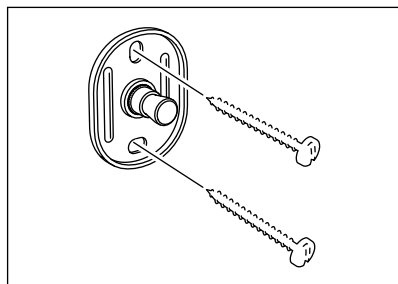

Ora puoi fissare il prodotto alla parete. Segui le istruzioni di montaggio fornite con ogni prodotto.

# Fora le piastrelle

Le piastrelle in bagno sono un elemento estetico ma anche funzionale. Tuttavia, molte persone sono restie all'idea di forare le piastrelle per installare accessori da parete come ripiani, specchi e ganci. Con una preparazione accurata e gli strumenti giusti il problema non si pone. Che le tue pareti siano già piastrellate o che tu voglia posare delle nuove piastrelle, i nostri consigli e suggerimenti ti saranno utili.

## È importante pianificare

La pianificazione è essenziale quando si forano le piastrelle, in parte per ottenere un'installazione simmetrica ma anche perché bisogna seguire determinate regole per praticare fori in ambienti umidi. Perciò, misura con precisione i punti in cui posizionare i fori. Cerca di posizionarli in modo da forare nella fuga tra le piastrelle. Così ti sarà più facile stuccare il foro se decidi di togliere o sostituire il tuo accessorio. Un foro praticato direttamente sulla piastrella è difficile da nascondere e il materiale poroso rischia di incrinarsi se esposto a una pressione significativa.

Inoltre, esistono delle regole per forare le piastrelle in ambienti umidi. Se hai il minimo dubbio, ti raccomandiamo di chiedere consiglio a un/a professionista qualificato/a prima di iniziare a praticare i fori. Inoltre, non esitare a informarti presso la tua compagnia di assicurazioni sulle condizioni che si applicano in caso di danni qualora un privato pratichi fori in un ambiente umido. Se è tutto a posto, puoi andare avanti e seguire le istruzioni per forare le piastrelle.

Quando si forano le piastrelle, il materiale può scheggiarsi. Indossa quindi degli occhiali di protezione adatti.

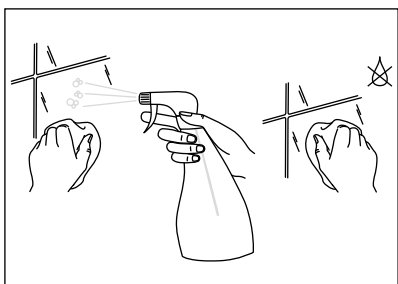

Pulisci prima la piastrella con un panno umido e verifica che non presenti incrinature. Se la piastrella è incrinata, non praticare il foro.

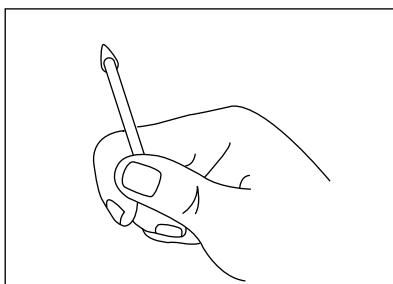

Per forare le piastrelle, hai bisogno di una punta speciale per piastrelle in ceramica che non provochi incrinature. Puoi utilizzarla sul tuo trapano normale. Non utilizzare un trapano a percussione.

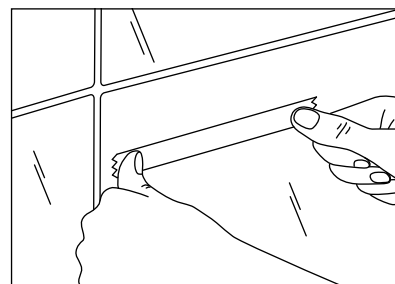

Segna con una X il punto in cui praticherai il foro e coprila con il nastro per mascheratura. Il nastro riduce il rischio di scivolamento del trapano, soprattutto se ti trovi in una posizione di lavoro scomoda. Ricorda che la marcatura sotto il nastro deve essere visibile.

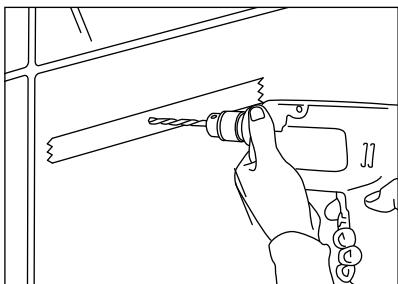

Ora puoi praticare il foro! Fora con poca pressione e a bassa velocità per evitare che la piastrella si incrina. L'attrito potrebbe causare il surriscaldamento della punta del trapano, danneggiando così la piastrella. Tieni un vaporizzatore con acqua a portata di mano e spruzza sulla punta ogni 15-20 secondi. Fai una pausa se noti che la punta continua a surriscaldarsi.

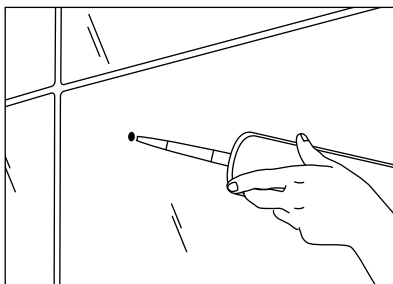

Rimuovi il trapano dal foro ed elimina la polvere. Riempi il foro con silicone per sanitari e inserisci le viti o i tasselli.

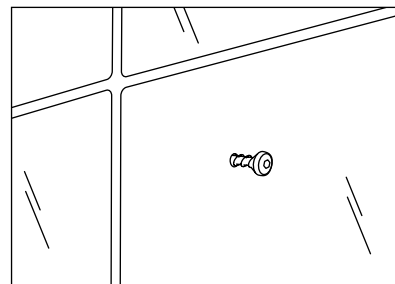

Ecco fatto! Ora puoi iniziare a posizionare i tuoi accessori da parete per il bagno.

# Accessori da montare a parete che non richiedono fori

Prima di installare il tuo accessorio senza dover forare la parete, assicurati che la superficie sia adatta, come vetri, specchi o piastrelle. Non applicare i prodotti adesivi sulla carta da parati o su superfici in plastica, perché il materiale potrebbe danneggiarsi.

Segui sempre le istruzioni di montaggio fornite con ogni prodotto.

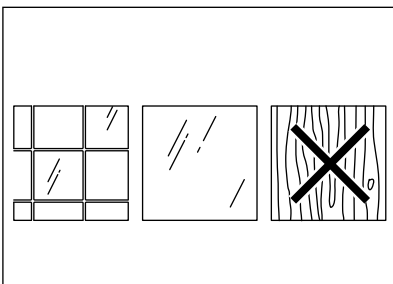
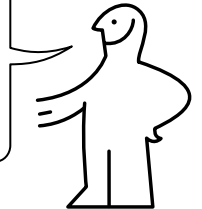

Assicurati che la superficie sia adatta per applicare i tuoi accessori senza forare la parete. Le ventose e gli adesivi aderiscono solo su superfici lisce come vetro, specchi e piastrelle.

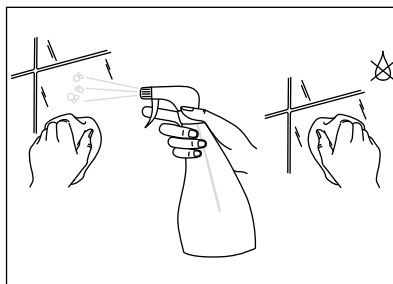

Prima di montare l'accessorio, pulisci la superficie con un panno inumidito con un detergente delicato e asciugala con un panno pulito. Questo assicura una presa migliore. Segui le istruzioni per la manutenzione fornite con ogni prodotto.

## Soluzioni con ventose

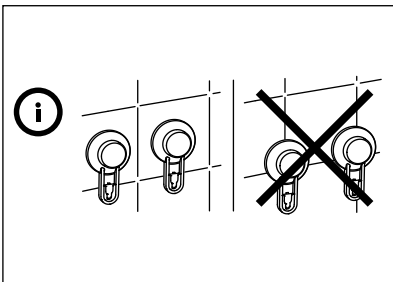

Non posizionare le ventose sulle fughe perché la capacità di tenuta diminuisce.

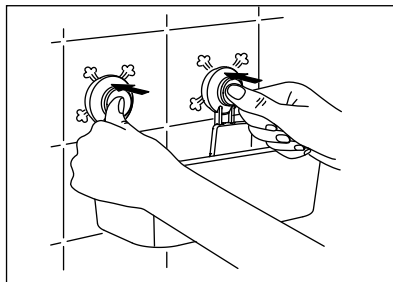

Dopo aver pulito e asciugato la superficie, segui le istruzioni di montaggio fornite con il prodotto.

## Soluzioni adesive

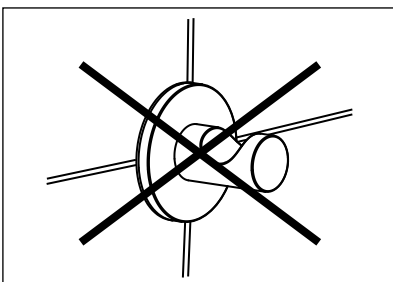

Non posizionare l'adesivo sulle fughe perché la capacità di tenuta diminuisce.

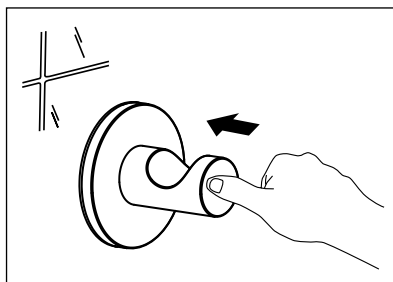

Dopo aver pulito e asciugato la superficie, segui le istruzioni di montaggio fornite con il prodotto.

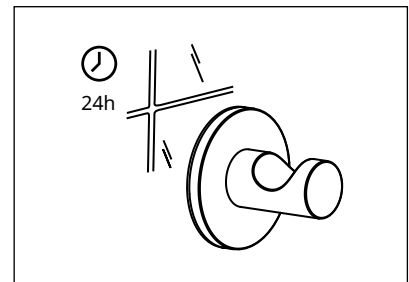

Atteniti al tempo di asciugatura raccomandato prima di utilizzare il prodotto per assicurare una buona capacità di tenuta.

# Sarà il tocco finale a fare la differenza

---

Il bagno dei tuoi sogni inizia da una pianificazione accurata: dal capire quali siano le attività e le esigenze tue e della tua famiglia, fino alla preparazione della stanza e all'installazione dei tuoi mobili per bagno. Ma per completare la tua soluzione, puoi personalizzarla rendendola ancora più funzionale e coordinata.

IKEA ti offre una vasta gamma di tessuti per bagno dai colori vivaci, accessori e soluzioni di illuminazione per tutti i gusti e tutti gli stili. I tessuti contribuiscono a completare il bagno dei tuoi sogni, aggiungendo un tocco di morbidezza ed estetica che tu e la tua famiglia amerete.



# Servizi

---

La nostra ampia gamma di servizi ti dà la libertà di decidere quanto vuoi impegnarti in prima persona e cosa invece vuoi affidare a noi.

Qui sotto troverai tutti i servizi che possiamo offrirti.



## Misurazione

Se vuoi assicurarti che il progetto della tua stanza sia il più accurato possibile, possiamo misurarla e verificare tutto, dalla posizione di finestre, porte e prese elettriche fino al materiale e alle condizioni delle pareti.



## Pianificazione

Ottieni un aiuto per la pianificazione del tuo nuovo bagno, visitando uno dei nostri negozi o Plan and order point. Porta con te le misure, una piantina o una foto dell'ambiente. Ti aiuteremo noi a trovare l'ispirazione e a creare delle soluzioni funzionali per tutto, dalla disposizione di mobili ed elettrodomestici, scrivanie e spazi organizzati all'illuminazione, fino a lavelli e lavabi.



## Consegna

Che tu faccia i tuoi acquisti nel negozio IKEA oppure online, grandi o piccoli che siano, ci occupiamo noi del lavoro pesante e consegniamo tutto a casa tua o nel tuo ufficio. Nel giorno e all'ora che preferisci.



## Smaltimento

Acquistando da noi il tuo nuovo bagno e affidandoci la consegna, a quello vecchio ci pensiamo noi. Tutto ciò che non è più utilizzabile viene smaltito in modo responsabile.



## Installazione del bagno

Se vuoi che tutto fili liscio e senza intoppi, ci pensa il nostro partner per l'installazione [NeedHelp.com](https://www.needhelp.com) a installare il nuovo bagno, coordinando il lavoro dall'inizio alla fine. Loro si occupano di tutti quei lavori che richiedono tempo, come installare il lavabo e il miscelatore, e tu hai la certezza che l'impianto elettrico della tua illuminazione è stato realizzato a regola d'arte. Inoltre, portano via l'imballaggio una volta terminata l'installazione.



## Metodi di pagamento

Accettiamo numerosi metodi di pagamento, inclusi carte e contanti. E se hai bisogno di un po' di tempo in più per saldare il conto, possiamo aiutarti a ripartire i costi con il nostro servizio di finanziamento.

