

PLATSA

Sistema componibile

SICUREZZA

Questo mobile deve essere fissato alla parete. A seconda della parete, può essere necessario un accessorio di fissaggio diverso. Usa accessori di fissaggio adatti alle pareti della tua casa (disponibili separatamente).

Se sovrapponi le strutture PLATSA una sull'altra, a partire da m 3 di altezza è necessario fissarle alla parete con il binario di sospensione LÄTTHET disponibile separatamente.

ISTRUZIONI DI MANUTENZIONE

Pulisci con un panno umido e un detergente delicato. Quindi asciuga con un panno pulito e asciutto.

MONTAGGIO

IMPORTANTE: sono necessarie 2 persone per montare questi mobili in sicurezza.

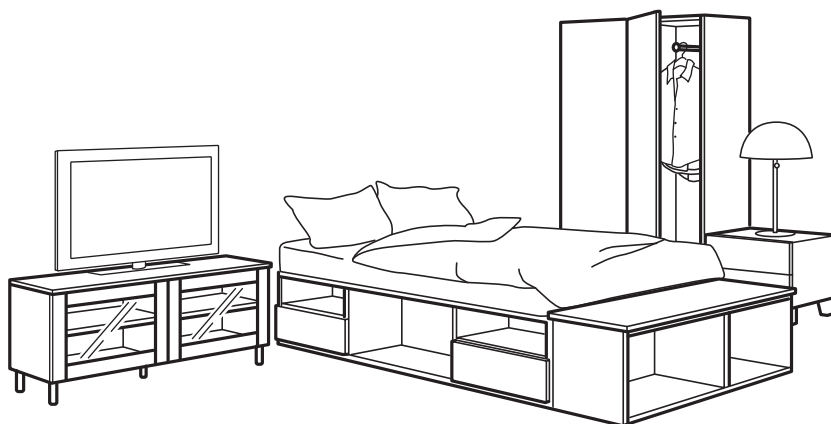

La serie PLATSA ti permette di creare la soluzione contenitiva perfetta sia per gli spazi grandi che piccoli. La base sono delle strutture aperte e leggere, che puoi combinare come preferisci in altezza o in larghezza, sotto un soffitto spiovente o anche lungo tutta la parete. Puoi completare la tua soluzione con ante, ripiani, cestelli e ganci, a seconda delle necessità. E se le tue esigenze cambiano, puoi ridisporre gli elementi della serie come preferisci o completarla con nuove funzioni.



SOLUZIONI CONTENITIVE E AUDIO/VIDEO

Grazie alle sue strutture di dimensioni diverse, PLATSA è un sistema componibile, che ti offre tutta la flessibilità di cui hai bisogno in casa. Crea una soluzione per sfruttare lo spazio sotto le scale, intorno a una finestra o sopra una porta: hai tantissime possibilità a disposizione. Combinando insieme le strutture PLATSA e i prodotti delle serie HJÄLPA e LÄTTHET, puoi realizzare la soluzione perfetta per le tue esigenze. Puoi scegliere una delle nostre combinazioni e adattarla a tuo piacimento, aggiungendo o togliendo diversi elementi. Qualunque sia la tua scelta, il risultato è una soluzione ideale per te e le tue esigenze di spazio contenitivo.

Facile da montare e smontare

Grazie ai tasselli a cuneo, puoi montare e smontare le strutture PLATSA rapidamente e facilmente, così anche un trasloco con la tua soluzione contenitiva non ti metterà in difficoltà.

Basta fissare tra loro gli elementi con un semplice clic, senza bisogno di attrezzi.

Sicurezza

Per motivi di sicurezza, devi fissare le strutture PLATSA alla parete. Gli accessori di fissaggio per la parete non sono compresi nella confezione, poiché pareti di materiali diversi richiedono tipi diversi di accessori di fissaggio. Se sovrapponi le strutture PLATSA una sull'altra, a partire da 3 metri di altezza è necessario fissarle alla parete con un binario di sospensione LÄTTHET. Usa il binario di sospensione LÄTTHET anche per appendere le strutture PLATSA alla parete.

Avvertenza! Non appendere alla parete la struttura PLATSA di cm 55 di profondità. Deve essere appoggiata sul pavimento o sovrapposta a un'altra struttura collocata sul pavimento.

PLATSA mobile TV

Carico max. sul piano superiore: kg 30. Questo mobile non deve essere appeso ma fissato alla parete con l'apposito accessorio di fissaggio compreso nella confezione.

MONTAGGIO

SCEGLI LA TUA SOLUZIONE

Nel negozio IKEA e su IKEA.ch abbiamo selezionato per te un vasto assortimento di combinazioni PLATSA. Se tra le nostre proposte, non trovi quella che fa per te puoi comporre la soluzione perfetta per le tue necessità e i tuoi gusti. Inizia dando un'occhiata alle combinazioni da noi proposte online e scegli quella che ti ispira di più. In questo modo, hai già una base di partenza che puoi modificare secondo le tue esigenze, ad esempio cambiando le misure o gli accessori interni. Ma puoi anche comporre come preferisci la tua combinazione PLATSA, da zero. Questi 3 semplici passi ti facilitano nella progettazione:

1. Scegli le strutture. Verifica lo spazio che hai a disposizione nel tuo ambiente. Tieni presente che da questo momento, con strutture di dimensioni diverse, puoi sfruttare al massimo anche lo spazio finora inutilizzato.
2. Scegli le ante, pensando allo stile che desideri per il tuo guardaroba. Le preferisci bianche e lineari oppure con un design tradizionale? Forse in grigio scuro? A te la scelta.
3. Scegli gli accessori interni ed esterni. Considera le tue esigenze quotidiane e le cose che vuoi riporci. Una volta decisi gli accessori interni, manca solo il tocco finale: completa il tuo nuovo guardaroba con contenitori e divisori, che puoi scegliere nel nostro ricco assortimento di accessori. Non dimenticare l'illuminazione integrata. È facile da montare e ti aiuta a trovare subito l'outfit perfetto per la giornata.

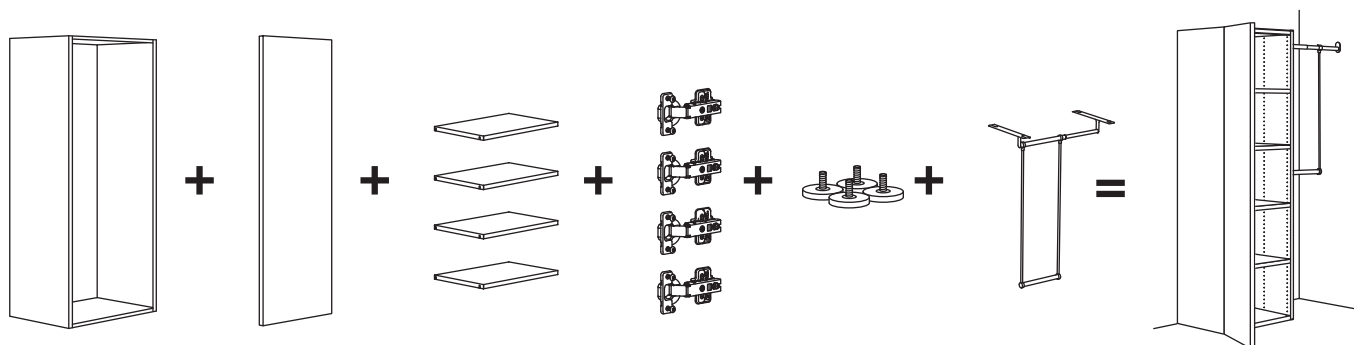

MONTAGGIO

COME COMBINARE LE STRUTTURE

Le strutture della serie PLATSA possono essere combinate in diversi modi, per soddisfare al meglio le tue esigenze contenitive. Dai un'occhiata a queste combinazioni molto apprezzate. Trovi altre opzioni su IKEA.ch

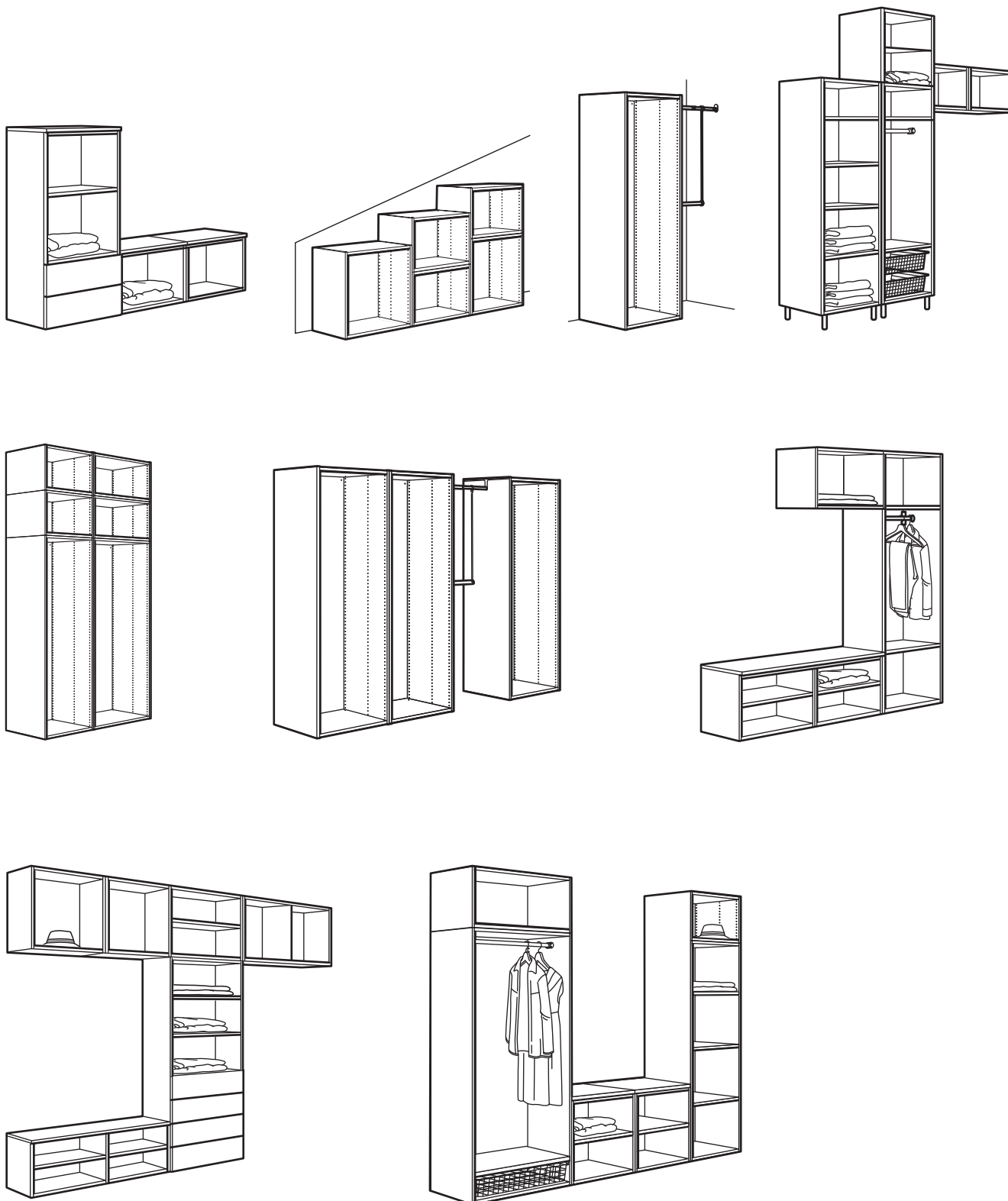

SOLUZIONI CONTENITIVE E AUDIO/VIDEO

Il letto PLATSA soddisfa le tue esigenze in termini di sonno e di spazio contenitivo, permettendoti di creare la tua oasi di pace in pochissimo spazio. Insieme al sistema componibile PLATSA, puoi creare un angolo intimo e privato per te e una soluzione pratica per tenere in ordine le tue cose. Il letto PLATSA è una soluzione salvaspazio, perché è letto e contenitore, tutto in uno. Utilizza questo letto versatile per dividere l'ambiente, oppure come soluzione per organizzare i vestiti o come mobile freestanding al centro della stanza, per dare all'ambiente un particolare tocco dinamico.

Crea la tua soluzione contenitiva personale in base alla tue esigenze, aggiungendo sopra la pediera le strutture PLATSA di cm 60/120/180 di altezza e cm 40 di profondità. Completa il tutto con il pannello pediera LÄTTHET, gli accessori interni HJÄLPA e le ante. Puoi organizzare ogni cosa in modo personale lungo i tre lati del letto con gli accessori interni e i contenitori HJÄLPA. Le base a doghe, i piedini e il pannello superiore sono inclusi.

Il pannello pediera LÄTTHET dà il tocco finale alla soluzione contenitiva che hai creato intorno al letto PLATSA, donandole stabilità. La sua superficie liscia e uniforme rifinisce il lato posteriore delle strutture PLATSA, dando alla tua soluzione un aspetto armonico.

Facile da montare e smontare

Grazie ai tasselli a cuneo, puoi montare e smontare le strutture PLATSA rapidamente e facilmente, così spostare la tua soluzione contenitiva diventa un gioco da ragazzi.

Sicurezza

L'altezza massima dal pavimento alla parte superiore della pediera (escluso il pannello superiore) è di cm 220. Avvertenza! Non praticare fori nel pannello pediera. Per personalizzare la superficie bianca del pannello pediera, puoi utilizzare due cornici RIBBA di cm 61x91 usando ganci che non richiedono fori, come l'attaccapanni per porta LILLÅNGEN. Il carico massimo è di kg 6. Il mobile TV PLATSA non è coordinabile con il letto PLATSA.

MONTAGGIO

SCEGLI LA TUA SOLUZIONE

Nel negozio IKEA e su IKEA.ch abbiamo selezionato per te un vasto assortimento di combinazioni letto PLATSA. Se non trovi quella che fa per te tra le nostre proposte, puoi comporre la soluzione perfetta per le tue necessità e i tuoi gusti. Inizia dando un'occhiata alle combinazioni sul nostro sito web e scegli quella che ti ispira di più. In questo modo, hai già una base di partenza che puoi modificare secondo le tue esigenze, ad esempio cambiando l'altezza o gli accessori interni. Ma puoi anche creare la tua combinazione letto PLATSA da zero. Questi 6 semplici passi ti facilitano nella progettazione:

1. Struttura letto. Pensa a cosa vuoi riporre e dove vuoi posizionare il letto nella stanza. Puoi sfruttare lo spazio contenitivo lungo tutti i tre lati del letto?
2. Scegli le strutture per la pediera. Pensa al ruolo che deve avere il letto e a quale altezza vuoi montarlo. Vuoi usarlo per dividere l'ambiente? Hai forse bisogno di spazio contenitivo per riporre vestiti appesi o piegati, oppure desideri mettere in mostra libri e trofei?
3. Pannello pediera. Scegli il numero di pannelli pediera che ti occorrono. Il pannello è alto cm 60, ciò significa che puoi utilizzare strutture di cm 60/120/180 di altezza.
4. Scegli gli accessori interni. Considera le tue esigenze quotidiane e le cose che vuoi riporci. Una volta decisi gli accessori interni, manca solo il tocco finale: completa la tua nuova soluzione contenitiva con letto con contenitori e divisori, che puoi scegliere dal nostro vasto assortimento di accessori. E non dimenticare la possibilità di un'illuminazione integrata. È facile da installare e ti permette di trovare l'outfit giusto ancora più velocemente.
5. Scegli lo stile delle ante e dei frontali cassetto, pensando allo stile che desideri per il tuo guardaroba. Preferisci un'anta bianca e lineare o con un design tradizionale? O forse grigio scuro? A te la scelta.
6. Scegli il materasso e il materasso sottile. Il materasso deve essere largo da cm 120 a 140 e lungo cm 200.

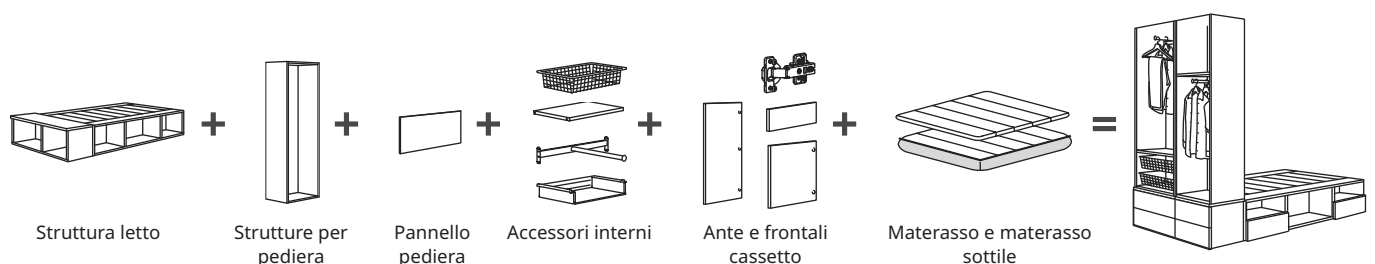

SOLUZIONI CONTENITIVE E PER DORMIRE BENE

COME COMBINARE LE STRUTTURE

Puoi combinare le strutture della serie PLATSA a tuo piacimento, in modo da adattarle alle tue esigenze. Dai un'occhiata a queste combinazioni molto apprezzate e scoprine molte altre su IKEA.ch

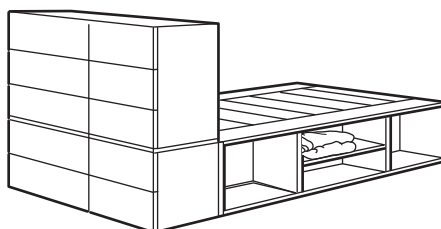
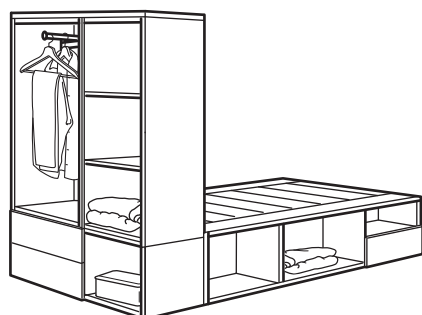
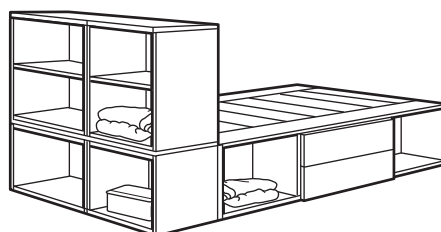
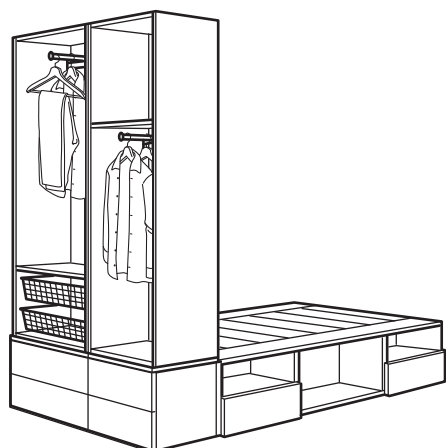

TUTTE LE STRUTTURE

Dimensioni: Larghezza×Profondità×Altezza

STRUTTURE PROFONDE CM 40



PLATSA struttura. Bianco.

Cm 60×40×40	703.309.50	25.-
Cm 60×40×60	503.309.70	30.-
Cm 60×40×120	303.309.47	50.-
Cm 60×40×180	903.309.54	55.-
Cm 80×40×40	103.309.53	30.-
Cm 80×40×60	303.309.71	35.-
Cm 80×40×120	003.309.44	55.-
Cm 80×40×180	303.309.52	60.-

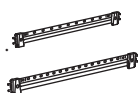
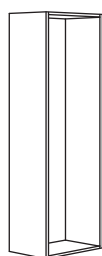
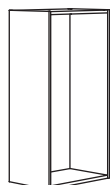
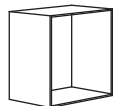

LÄTTTHET binario di sospensione.

Cm 60	003.863.75	6.-
Cm 80	003.311.99	7.-

STRUTTURE PROFONDE CM 55



PLATSA struttura. Bianco.

Cm 60×55×40	903.309.49	30.-
Cm 60×55×60	103.309.72	35.-
Cm 60×55×120	503.309.46	55.-
Cm 60×55×180	503.309.51	60.-
Cm 80×55×40	103.309.48	30.-
Cm 80×55×60	703.309.69	40.-
Cm 80×55×120	603.309.55	60.-
Cm 80×55×180	703.309.45	65.-

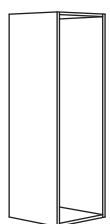
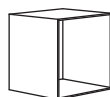

MOBILI TV

Dimensioni: Larghezza×Profondità×Altezza

STRUTTURE CM 120 DI LARGHEZZA

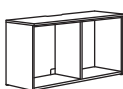

PLATSA mobile TV. Bianco.

Piedini Cm 120×40×44	093.052.47	73.-
-------------------------	------------	-------------



Gambe in metallo Cm 120×40×54	893.052.48	78.-
----------------------------------	------------	-------------



Gambe in legno Cm 120×40×53	693.052.49	84.-
--------------------------------	------------	-------------

STRUTTURE CM 160 DI LARGHEZZA

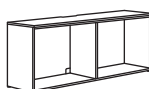

PLATSA mobile TV. Bianco.

Piedini Cm 160×40×44	993.052.57	83.-
-------------------------	------------	-------------



Gambe in metallo Cm 160×40×54	393.052.60	88.-
----------------------------------	------------	-------------



Gambe in legno Cm 160×40×53	793.052.63	94.-
--------------------------------	------------	-------------

ELEMENTI A GIORNO

Dimensioni: Larghezza×Profondità×Altezza

ELEMENTI CM 60 DI LARGHEZZA



PLATSA scaffale a giorno. Bianco.

Cm 60×40×40	804.525.83	39.95
Cm 60×40×60	404.525.75	49.95
Cm 60×40×120	104.525.72	89.95
Cm 60×40×180	904.525.68	109.-

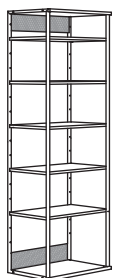

ELEMENTI CM 80 DI LARGHEZZA

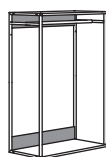

PLATSA elemento a giorno per i vestiti. Bianco.

Cm 80×40×120	404.526.03	69.95
Cm 80×40×180	604.526.02	89.95

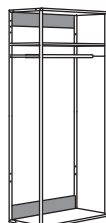

PLATSA scaffale a giorno. Bianco.

Cm 80×40×40	104.525.48	49.95
Cm 80×40×60	704.525.50	59.95

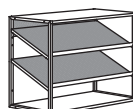
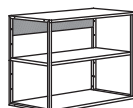

PLATSA mobile a giorno per scarpe. Bianco.

Cm 80×40×60	004.525.44	69.95
Cm 80×40×120	204.524.06	89.95

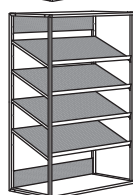

LETTO

Dimensioni: Larghezza×Profondità×Altezza



PLATSA struttura letto.

Cm 140×200	104.530.86	299.-
------------	------------	--------------



LÄTTHET pannello pediera.

Cm 140×60	504.530.89	20.-
-----------	------------	-------------

TUTTE LE ANTE

Pomelli e maniglie sono disponibili separatamente. Scopri il nostro assortimento completo di pomelli e maniglie nel tuo negozio IKEA o su IKEA.ch

ANTE CON CERNIERA



SANNIDAL anta. Bianco.

Cm 40×40	203.955.43	11.-
Cm 40×60	503.955.51	13.-
Cm 40×120	903.955.54	20.-
Cm 40×180	103.955.34	25.-
Cm 60×40	203.955.38	13.-
Cm 60×60	103.955.48	13.-
Cm 60×120	003.955.39	25.-
Cm 60×180	003.955.58	30.-

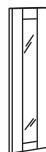

RIDABU anta a specchio. Specchio.

Cm 40×120	903.310.91	25.-
Cm 60×120	703.310.92	30.-



FONNES anta. Bianco.

Cm 40×40	803.310.63	7.-
Cm 40×60	203.310.61	9.-
Cm 40×120	603.310.59	13.-
Cm 40×180	003.310.57	16.-
Cm 60×40	003.310.62	8.-
Cm 60×60	403.310.60	11.-
Cm 60×120	803.310.58	16.-
Cm 60×180	403.310.55	20.-



VÄRD anta a vetro. Vetro.

Cm 40×40	103.845.02	16.-
Cm 40×60	803.473.18	18.-
Cm 40×120	803.473.23	25.-
Cm 40×180	203.813.86	35.-
Cm 60×40	003.845.07	18.-
Cm 60×60	603.473.19	20.-
Cm 60×120	003.473.17	30.-
Cm 60×180	003.813.87	40.-



SKATVAL anta. Grigio scuro.

Cm 40×40	303.310.89	11.-
Cm 40×60	703.310.87	13.-
Cm 40×120	103.310.85	20.-
Cm 40×180	603.310.83	25.-
Cm 60×40	503.310.88	13.-
Cm 60×60	903.310.86	15.-
Cm 60×120	403.310.84	25.-
Cm 60×180	803.310.82	30.-



VÄRD pannello/anta a vetro.

Cm 40×180	803.813.88	30.-
Cm 60×180	603.813.89	35.-



KLUBBUKT anta. Grigio-verde.

Cm 40×40	104.658.38	11.-
Cm 40×60	504.658.41	13.-
Cm 40×120	004.658.34	20.-
Cm 40×180	504.658.36	25.-
Cm 60×40	204.658.47	13.-
Cm 60×60	804.658.49	15.-
Cm 60×120	104.658.43	25.-
Cm 60×180	604.658.45	30.-

NUMERO DI CERNIERE NECESSARIE PER OGNI ANTA

Dimensione dell'anta:

Cm 40×40	2 pz.
Cm 40×60	2 pz.
Cm 40×120	3 pz.
Cm 40×180	3 pz.

Dimensione dell'anta:

Cm 60×40	2 pz.
Cm 60×60	2 pz.
Cm 60×120	3 pz.
Cm 60×180	4 pz.

TUTTE LE ANTE

Pomelli e maniglie sono disponibili separatamente. Scopri il nostro assortimento completo di pomelli e maniglie nel tuo negozio IKEA o su IKEA.ch

ANTE SCORREVOLI



FONNES anta scorrevole. Bianco.
Cm 120×180 603.310.64 **51.-**



HJÄLPA binario per anta scorrevole. Bianco.
Cm 120 803.955.83 **60.-**



SKATVAL anta scorrevole. Grigio scuro.
Cm 120×180 103.310.90 **60.-**

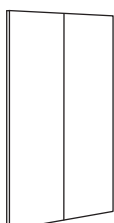

SKROVA anta scorrevole. Betulla.
Cm 120×180 103.310.52 **80.-**

TUTTI I FRONTALI PER CASSETTI

Pomelli e maniglie sono disponibili separatamente. Scopri il nostro assortimento completo di pomelli e maniglie nel tuo negozio IKEA o su IKEA.ch



FONNES frontale cassetto. Bianco.
Cm 60×20 803.859.23 **5.-**
Cm 80×20 103.859.26 **6.-**



SKROVA frontale cassetto. Betulla.
Cm 60×20 003.860.40 **10.-**
Cm 80×20 203.860.44 **11.-**



SKATVAL frontale cassetto. Grigio scuro.
Cm 60×20 103.859.31 **6.-**
Cm 80×20 703.859.33 **7.-**



KLUBBUKT frontale cassetto. Grigio-verde.
Cm 60×20 204.658.52 **6.-**
Cm 80×20 804.658.54 **7.-**

ACCESSORI INTERNI

Organizza l'interno delle tue strutture PLATSA in modo del tutto personale con gli accessori HJÄLPA: appenditutto, bastoni appendiabiti, ripiani e cestelli. Tutti i prodotti HJÄLPA sono stati progettati per poterli combi-

nare con PLATSA, quindi la larghezza e la profondità corrispondono alla rispettiva struttura. Le dimensioni effettive possono variare.

ADATTO A STRUTTURE PROFONDE CM 40



HJÄLPA bastone appendiabiti. Bianco.

Cm 60×40	604.501.27	5.-
Cm 80×40	204.502.14	6.-



HJÄLPA ripiano. Bianco.

Cm 60×40	003.311.61	7.-
Cm 80×40	103.311.65	8.-



HJÄLPA ripiano per scarpe. Bianco.

Cm 60×40	504.500.24	10.-
Cm 80×40	704.500.23	12.-



HJÄLPA cestello scorrevole. Bianco.

Cm 60×40	903.311.85	5.-
Cm 80×40	203.311.84	6.-



HJÄLPA binario estraibile per cestello. Bianco.
2 pz.

Cm 40	303.311.93	3.-
-------	------------	-----

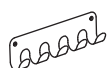

HJÄLPA appenditutto. Bianco.

Cm 22.5×6	003.317.12	4.-
-----------	------------	-----



HJÄLPA cassetto senza frontale. Bianco.

Cm 60×40	603.309.84	23.-
Cm 80×40	703.309.74	25.-

ADATTO A STRUTTURE PROFONDE CM 55



HJÄLPA bastone appendiabiti. Bianco.

Cm 60×55	503.312.05	3.-
Cm 80×55	003.312.03	4.-



HJÄLPA ripiano. Bianco.

Cm 60×55	903.311.66	8.-
Cm 80×55	403.311.64	9.-



HJÄLPA ripiano per scarpe. Bianco.

Cm 60×40	504.500.24	10.-
Cm 80×40	704.500.23	12.-



HJÄLPA cestello scorrevole. Bianco.

Cm 60×55	403.311.83	7.-
Cm 80×55	703.311.86	8.-

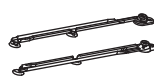

HJÄLPA binario estraibile per cestello. Bianco.
2 pz.

Cm 55	103.311.94	4.-
-------	------------	-----



HJÄLPA appenditutto. Bianco.

Cm 22.5×6	003.317.12	4.-
-----------	------------	-----



HJÄLPA cassetto senza frontale. Bianco.

Cm 60×55	603.309.79	25.-
Cm 80×55	003.309.82	27.-

ACCESSORI ESTERNI

Ottimizza anche lo spazio esterno al tuo guardaroba con i bastoni appendiabiti e i ganci LÄTTHET. I prodotti della serie LÄTTHET sono l'ideale per riporre cravatte, biancheria da letto, biancheria intima, sciarpe, pantaloni, borse e gioielli. Puoi usare i bastoni appendiabiti anche per

riempire gli spazi tra due strutture o tra una struttura e la parete. Tutti i prodotti LÄTTHET sono stati progettati per poterli combinare con PLATSA, quindi la larghezza e la profondità corrispondono alla rispettiva struttura. Le dimensioni effettive possono variare.

ADATTO A STRUTTURE PROFONDE CM 40



LÄTTHET bastone appendiabiti per struttura.
Bianco.
Cm 35-60x40 703.316.95 **14.-**

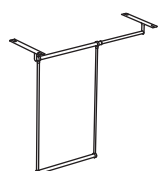

LÄTTHET bastone appendiabiti per struttura.
Bianco.
Cm 60-100x40 803.317.08 **18.-**



LÄTTHET gancio per struttura. Bianco.
Cm 40 403.316.54 **4.-**

ADATTO A STRUTTURE PROFONDE CM 55



LÄTTHET bastone appendiabiti per struttura.
Bianco.
Cm 35-60x55 903.317.17 **16.-**

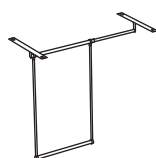

LÄTTHET bastone appendiabiti per struttura.
Bianco.
Cm 60-100x55 003.316.94 **20.-**



LÄTTHET gancio per struttura. Bianco.
Cm 55 103.316.55 **5.-**

CERNIERE, GAMBE, ELEMENTI TOP E MANIGLIE

Le gambe regolabili LÄTTHET assicurano la stabilità del guardaroba anche su un pavimento irregolare. Gli elementi top SPILDRA aumentano la superficie di appoggio su tutte le strutture oppure creano una seduta supplementare sulle strutture basse.

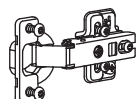

HJÄLPA cerniera. 1 pz.
_____ 603.312.00 **1.50**



LÄTTHET gamba. Bianco/metallo. 4 pz.
Cm 11 503.955.94 **8.-**



LÄTTHET gamba. Bianco/legno. 4 pz.
Cm 11 103.955.91 **14.-**



LÄTTHET gamba regolabile. Bianco. 4 pz.
_____ 203.311.98 **3.-**



SPILDRA elemento top per contenitore. Bianco.
1 pz.
Cm 60x40 603.317.14 **10.-**
Cm 80x40 503.316.96 **12.-**



SPILDRA elemento top per contenitore. Bianco.
1 pz.
Cm 60x55 203.316.93 **11.-**
Cm 80x55 303.316.97 **13.-**



LÄTTHET maniglia. Bianco. 1 pz.
Cm 13 203.317.11 **3.-**

COMBINAZIONI GIÀ PRONTE

Le ante sono incluse nel prezzo, ma non raffigurate nell'illustrazione. Puoi scegliere di usare ante di tipo diverso per la tua combinazione. Rivolgiti al personale del tuo negozio IKEA, se hai bisogno di aiuto.

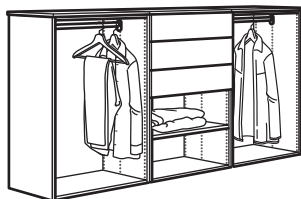

PLATSA combinazione

Dimensioni: cm 240×57×123

Questa combinazione 442.- (892.521.17)

Foglietto degli acquisti

PLATSA struttura. Cm 80×55×120. Bianco	603.309.55	3 pz.
LÄTTHET gamba regolabile. Bianco	203.311.98	3 pz.
FONNES frontale cassetto. Cm 80×20. Bianco	103.859.26	3 pz.
HJÄLPA cassetto senza frontale. Cm 80×55. Bianco	003.309.82	3 pz.
SANNIDAL anta. Cm 40×120. Bianco	903.955.54	4 pz.
HJÄLPA cerniera. 1 pezzo	603.312.00	12 pz.
HJÄLPA bastone appendiabiti. Cm 80×55. Bianco	003.312.03	2 pz.
HJÄLPA ripiano. Cm 80×55. Bianco	403.311.64	1 pz.
SPILDRA elemento top. Cm 80×55. Bianco	303.316.97	3 pz.

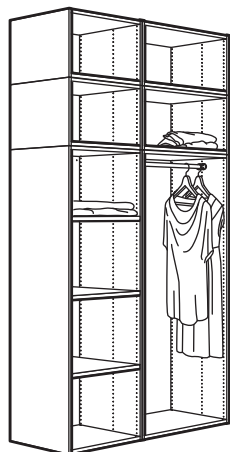

PLATSA combinazione

Dimensioni: cm 140×57×261

Questa combinazione 408.- (292.038.89)

Foglietto degli acquisti

PLATSA struttura. Cm 60×55×40. Bianco	903.309.49	2 pz.
PLATSA struttura. Cm 80×55×40. Bianco	103.309.48	2 pz.
PLATSA struttura. Cm 60×55×180. Bianco	503.309.51	1 pz.
PLATSA struttura. Cm 80×55×180. Bianco	703.309.45	1 pz.
LÄTTHET gamba regolabile. Bianco. 4 pz.	203.311.98	2 pz.
FONNES anta. Cm 40×40. Bianco	803.310.63	4 pz.
FONNES anta. Cm 40×180. Bianco	003.310.57	2 pz.
FONNES anta. Cm 60×40. Bianco	003.310.62	2 pz.
FONNES anta. Cm 60×180. Bianco	403.310.55	1 pz.
HJÄLPA cerniera. 1 pezzo	603.312.00	22 pz.
HJÄLPA ripiano. Cm 60×55. Bianco	903.311.66	3 pz.
HJÄLPA bastone appendiabiti. Cm 80×55. Bianco	003.312.03	1 pz.
HJÄLPA appenditutto. Bianco	003.317.12	1 pz.

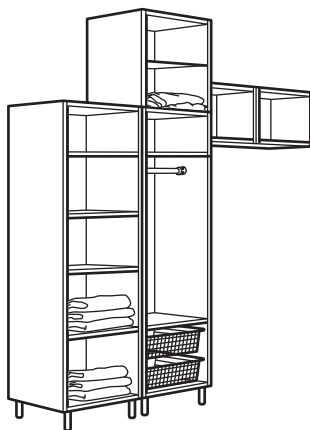

PLATSA combinazione

Dimensioni: cm 240×57×251

Questa combinazione 376.- (092.900.81)

Foglietto degli acquisti

PLATSA struttura. Cm 60×55×180. Bianco	503.309.51	2 pz.
PLATSA struttura. Cm 60×55×60. Bianco	103.309.72	1 pz.
PLATSA struttura. Cm 60×40×40. Bianco	703.309.50	2 pz.
FONNES anta. Cm 60×180. Bianco	003.310.62	1 pz.
FONNES anta. Cm 60×60. Bianco	403.310.60	2 pz.
HJÄLPA cerniera. 1 pezzo	603.312.00	10 pz.
HJÄLPA bastone appendiabiti. Cm 80×55. Bianco	503.312.05	1 pz.
HJÄLPA binario estraibile per cestelli.	103.311.94	2 pz.
HJÄLPA ripiano. Cm 60×55. Bianco	903.311.66	7 pz.
HJÄLPA cestello scorrevole. Cm 60×55. Bianco	403.311.83	2 pz.
LÄTTHET gamba. Cm 11. Bianco/metallo. 4 pezzi	503.955.94	2 pz.
LÄTTHET binario di sospensione. Cm 60	003.863.75	2 pz.

COMBINAZIONI GIÀ PRONTE

Le ante sono incluse nel prezzo, ma non raffigurate nell'illustrazione. Puoi scegliere di usare ante di tipo diverso per la tua combinazione. Rivolgiti al personale del tuo negozio IKEA, se hai bisogno di aiuto.

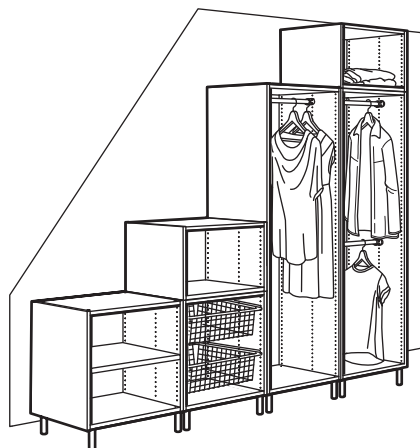

PLATSA combinazione

Dimensioni: cm 240×57×234

Questa combinazione 445,- (992.485.87)

Foglietto degli acquisti

PLATSA struttura. Cm 60×55×40. Bianco	903.309.49	2 pz.
PLATSA struttura. Cm 60×55×60. Bianco	103.309.72	2 pz.
PLATSA struttura. Cm 60×55×180. Bianco	503.309.51	2 pz.
LÄTTHET gamba. Cm 11. Bianco/metallo. 4 pz.	503.955.94	4 pz.
FONNES anta. Cm 60×40. Bianco	003.310.62	2 pz.
FONNES anta. Cm 60×60. Bianco	403.310.60	2 pz.
FONNES anta. Cm 60×180. Bianco	403.310.55	2 pz.
HJÄLPA cerniera. 1 pezzo	603.312.00	16 pz.
HJÄLPA ripiano. Cm 60×55. Bianco	903.311.66	1 pz.
HJÄLPA bastone appendiabiti. Cm 60×55. Bianco	503.312.05	3 pz.
HJÄLPA binario estraibile per cestello. Cm 55. Bianco. 2 pezzi	103.311.94	2 pz.
HJÄLPA cestello scorrevole. Cm 60×55. Bianco	403.311.83	2 pz.
SPILDRA elemento top. Cm 60×55. Bianco	203.316.93	2 pz.



PLATSA combinazione

Dimensioni: cm 220×57×231

Questa combinazione 725.50 (792.521.08)

Foglietto degli acquisti

PLATSA struttura. Cm 80×55×180. Bianco	703.309.45	2 pz.
PLATSA struttura. Cm 60×55×180. Bianco	503.309.51	1 pz.
PLATSA struttura. Cm 80×55×40. Bianco	103.309.48	2 pz.
PLATSA struttura. Cm 60×55×40. Bianco	903.309.49	1 pz.
LÄTTHET gamba. Cm 11. Bianco/legno	103.955.91	3 pz.
FONNES frontale cassetto. Cm 60×20. Bianco	803.859.23	3 pz.
HJÄLPA cassetto senza frontale. Cm 60×55. Bianco	603.309.79	3 pz.
SANNIDAL anta. Cm 40×180. Bianco	103.955.34	4 pz.
SANNIDAL anta. Cm 40×40. Bianco	203.955.43	4 pz.
SANNIDAL anta. Cm 60×40. Bianco	203.955.38	1 pz.
RIDABU anta a specchio. Cm 60×120. Bianco	703.310.92	1 pz.
HJÄLPA cerniera. 1 pezzo	603.312.00	25 pz.
HJÄLPA bastone appendiabiti. Cm 80×55. Bianco	003.312.03	3 pz.
HJÄLPA cestello scorrevole. Cm 80×55. Bianco	703.311.86	3 pz.
HJÄLPA binario estraibile per cestello. Cm 55. Bianco	103.311.94	3 pz.
HJÄLPA ripiano. Cm 80×55. Bianco	403.311.64	1 pz.
HJÄLPA ripiano. Cm 60×55. Bianco	903.311.66	4 pz.

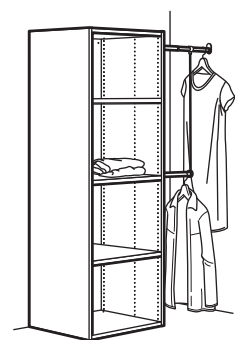

PLATSA combinazione

Dimensioni: cm 95-120×42×181

Questa combinazione 119,- (792.038.15)

Foglietto degli acquisti

PLATSA struttura. Cm 60×40×180. Bianco	903.309.54	1 pz.
LÄTTHET gamba regolabile. Bianco. 4 pezzi	203.311.98	1 pz.
FONNES anta. Cm 60×180. Bianco	403.310.55	1 pz.
HJÄLPA cerniera. 1 pezzo	603.312.00	4 pz.
HJÄLPA ripiano. Cm 60×40. Bianco	003.311.61	3 pz.
LÄTTHET bastone appendiabiti per struttura. Cm 35-60×40. Bianco	703.316.95	1 pz.

COMBINAZIONI GIÀ PRONTE

Le ante sono incluse nel prezzo, ma non raffigurate nell'illustrazione. Puoi scegliere di usare ante di tipo diverso per la tua combinazione. Rivolgiti al personale del tuo negozio IKEA, se hai bisogno di aiuto.



PLATSA combinazione

Dimensioni: cm 340×42×241

Questa combinazione 605.- (493.365.48)

Foglietto degli acquisti

PLATSA struttura. Cm 60×40×180. Bianco	903.309.54	2 pz.
PLATSA struttura. Cm 60×40×60. Bianco	503.309.70	3 pz.
PLATSA struttura. Cm 80×40×60. Bianco	303.309.71	2 pz.
HJÄLPA cassetto senza frontale. Cm 60×40. Bianco	603.309.84	3 pz.
FONNES frontale cassetto. Cm 60×20. Bianco	803.859.23	3 pz.
SANNIDAL anta. Cm 40×60. Bianco	503.955.51	4 pz.
SANNIDAL anta. Cm 60×180. Bianco	003.955.58	1 pz.
SANNIDAL anta. Cm 60×60. Bianco	103.955.48	3 pz.
HJÄLPA ripiano. Cm 60×40. Bianco	003.311.61	8 pz.
HJÄLPA ripiano. Cm 80×40. Bianco	103.311.65	2 pz.
HJÄLPA bastone appendiabiti estraibile. Cm 60×40. Bianco	604.501.27	1 pz.
LÄTTHET gamba regolabile. Bianco. 4 pezzi	203.311.98	2 pz.
HJÄLPA cerniera. 1 pezzo	603.312.00	18 pz.

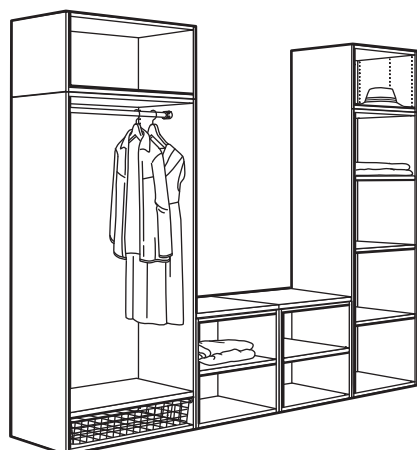

PLATSA combinazione

Dimensioni: cm 260×57×221

Questa combinazione 476.- (993.365.60)

Foglietto degli acquisti

PLATSA struttura. Cm 80×40×40. Bianco	103.309.53	1 pz.
PLATSA struttura. Cm 60×40×40. Bianco	703.309.50	1 pz.
PLATSA struttura. Cm 80×40×180. Bianco	303.309.52	1 pz.
PLATSA struttura. Cm 60×40×60. Bianco	503.309.70	2 pz.
PLATSA struttura. Cm 60×40×180. Bianco	903.309.54	1 pz.
FONNES anta. Cm 40×180. Bianco	003.310.57	2 pz.
FONNES anta. Cm 40×40. Bianco	803.310.63	2 pz.
RIDABU anta a specchio. Cm 60×120. Bianco	703.310.92	1 pz.
FONNES anta. Cm 60×40. Bianco	003.310.62	1 pz.
FONNES anta. Cm 60×60. Bianco	403.310.60	3 pz.
HJÄLPA cerniera, 1 pz.	603.312.00	21 pz.
HJÄLPA cestello scorrevole. Cm 80×40. Bianco	203.311.84	1 pz.
HJÄLPA binario estraibile per cestelli. Cm 40. Bianco. 2 pz.	303.311.93	1 pz.
HJÄLPA bastone appendiabiti estraibile. Cm 80×40. Bianco	604.501.27	1 pz.
HJÄLPA ripiano. Cm 60×40. Bianco	003.311.61	6 pz.
HJÄLPA ripiano. Cm 80×40. Bianco	103.311.65	1 pz.
SPILDRA elemento top per contenitore. Cm 60×40. Bianco	603.317.14	2 pz.
LÄTTHET gamba regolabile. Bianco	203.311.98	4 pz.

COMBINAZIONI GIÀ PRONTE

Le ante sono incluse nel prezzo, ma non raffigurate nell'illustrazione. Puoi scegliere di usare ante di tipo diverso per la tua combinazione. Rivolgiti al personale del tuo negozio IKEA, se hai bisogno di aiuto.

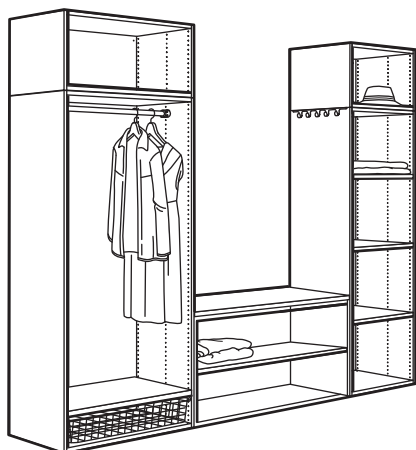

PLATSA combinazione

Dimensioni: cm 260×57×221

Questa combinazione 534.- (592.069.85)

Foglietto degli acquisti

PLATSA struttura. Cm 60×55×40. Bianco	903.309.49	1 pz.
PLATSA struttura. Cm 60×55×60. Bianco	103.309.72	1 pz.
PLATSA struttura. Cm 60×55×180. Bianco	503.309.51	1 pz.
PLATSA struttura. Cm 80×55×40. Bianco	103.309.48	1 pz.
PLATSA struttura. Cm 80×55×180. Bianco	703.309.45	1 pz.
SKATVAL anta. Cm 40×40. Grigio scuro	303.310.89	2 pz.
SKATVAL anta. Cm 40×60. Grigio scuro	703.310.87	1 pz.
SKATVAL anta. Cm 40×180. Grigio scuro	603.310.83	2 pz.
SKATVAL anta. Cm 60×60. Grigio scuro	903.310.86	2 pz.
SKATVAL anta. Cm 60×180. Grigio scuro	803.310.82	1 pz.
HJÄLPA cerniera. 1 pezzo	603.312.00	20 pz.
HJÄLPA bastone appendiabiti. Cm 80×55. Bianco	003.312.03	1 pz.
HJÄLPA binario estraibile per cestello. Cm 55. Bianco. 2 pezzi	103.311.94	1 pz.
HJÄLPA ripiano. Cm 60×55. Bianco	903.311.66	5 pz.
HJÄLPA cestello scorrevole. Cm 80×55. Bianco	703.311.86	1 pz.
LÄTTHET gancio per struttura. Cm 55. Bianco	103.316.55	1 pz.
LÄTTHET gamba regolabile. Bianco. 4 pezzi	203.311.98	4 pz.
SPILDRA piano superiore. Cm 60×55. Bianco	203.316.93	1 pz.

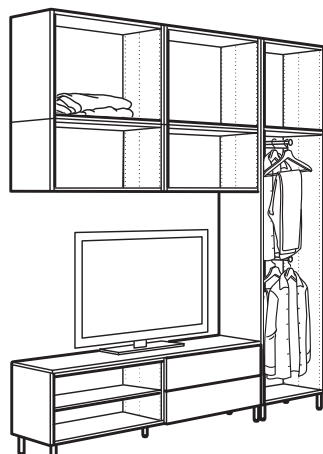

PLATSA combinazione con mobile TV

Dimensioni: cm 220×40×251

Questa combinazione 621.- (593.855.19)

Foglietto degli acquisti

PLATSA struttura. Cm 60×40×180. Bianco	903.309.54	1 pz.
PLATSA struttura. Cm 60×40×60. Bianco	503.309.70	1 pz.
PLATSA struttura. Cm 80×40×40. Bianco	103.309.53	2 pz.
PLATSA struttura. Cm 80×40×60. Bianco	303.309.71	2 pz.
PLATSA mobile TV. Cm 160×40×44. Bianco	403.813.90	1 pz.
FONNES anta. Cm 40×60. Bianco	203.310.61	4 pz.
FONNES anta. Cm 60×180. Bianco	403.310.55	1 pz.
FONNES anta. Cm 60×60. Bianco	403.310.60	1 pz.
FONNES frontale cassetto. Cm 80×20. Bianco	103.859.26	2 pz.
VÄRD anta a vetro. Cm 40×40. Bianco	103.845.02	6 pz.
HJÄLPA bastone appendiabiti estraibile. Cm 60×40. Bianco	604.501.27	2 pz.
HJÄLPA cassetto senza frontale. Cm 80×40. Bianco	703.309.74	2 pz.
HJÄLPA ripiano. Cm 80×40. Bianco	103.311.65	1 pz.
HJÄLPA cerniera. 1 pezzo	603.312.00	26 pz.
LÄTTHET gamba. Cm 11. Bianco/metallo. 4 pezzi	503.955.94	3 pz.
LÄTTHET binario di sospensione. Cm 80	003.311.99	4 pz.

COMBINAZIONI GIÀ PRONTE

Le ante sono incluse nel prezzo, ma non raffigurate nell'illustrazione. Puoi scegliere di usare ante di tipo diverso per la tua combinazione. Rivolgiti al personale del tuo negozio IKEA, se hai bisogno di aiuto.

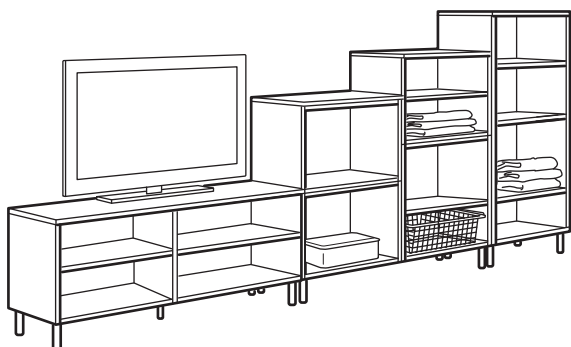

PLATSA combinazione audio/video

Dimensioni: cm 300×42×131

Questa combinazione 445.50 (292.913.91)

Foglietto degli acquisti

FONNES anta. Cm 40×60. Bianco	203.310.61	1 pz.
FONNES anta. Cm 60×60. Bianco	403.310.60	1 pz.
HJÄLPA binario estraibile per cestelli. Cm 40. Bianco. 2 pz.	303.311.93	1 pz.
HJÄLPA ripiano. Cm 60×40. Bianco	003.311.61	7 pz.
HJÄLPA cerniera. 1 pz.	603.312.00	11 pz.
HJÄLPA cestello scorrevole. Cm 60×40. Bianco	903.311.85	1 pz.
LÄTTHET gamba. Cm 11. Bianco/metallo. 4 pz.	503.955.94	4 pz.
PLATSA struttura. Cm 60×40×120. Bianco	303.309.47	1 pz.
PLATSA struttura. Cm 60×40×40. Bianco	703.309.50	3 pz.
PLATSA struttura. Cm 60×40×60. Bianco	503.309.70	1 pz.
PLATSA mobile TV. Cm 120×40×44. Bianco	203.473.16	1 pz.
SPILDRA elemento top per contenitore. Cm 60×40. Bianco	603.317.14	3 pz.
VÄRD anta a vetro. Cm 60×120. Bianco	003.473.17	1 pz.
VÄRD anta a vetro. Cm 60×40. Bianco	003.845.07	2 pz.

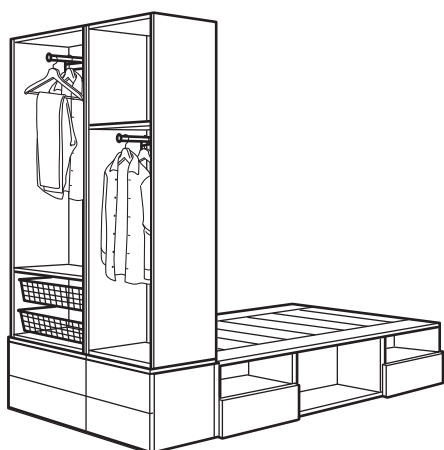

PLATSA struttura letto con 4 ante e 6 cassetti

Dimensioni: cm 140×200×223

Questa combinazione 795.50 (693.365.52)

Foglietto degli acquisti

PLATSA struttura letto con contenitori. cm 140×200	104.530.86	1 pz.
PLATSA struttura. Cm 60×40×180. Bianco	903.309.54	1 pz.
PLATSA struttura. Cm 80×40×180. Bianco	303.309.52	1 pz.
FONNES anta. Cm 40×180. Bianco	003.310.57	2 pz.
FONNES anta. Cm 60×60. Bianco	403.310.60	1 pz.
FONNES frontale cassetto. Cm 60×20. Bianco	803.859.23	4 pz.
FONNES frontale cassetto. Cm 80×20. Bianco	103.859.26	2 pz.
RIDABU anta a specchio. Cm 60×120. Bianco	703.310.92	1 pz.
HJÄLPA bastone appendiabiti estraibile. Cm 60×40. Bianco	604.501.27	1 pz.
HJÄLPA bastone appendiabiti estraibile. Cm 80×40. Bianco	204.502.14	1 pz.
HJÄLPA cassetto senza frontale. Cm 60×40. Bianco	603.309.84	4 pz.
HJÄLPA cassetto senza frontale. Cm 80×40. Bianco	703.309.74	2 pz.
HJÄLPA binario estraibile per cestelli. Cm 40. Bianco. 2 pz.	303.311.93	2 pz.
HJÄLPA ripiano. Cm 60×40. Bianco	003.311.61	3 pz.
HJÄLPA ripiano. Cm 80×40. Bianco	103.311.65	1 pz.
HJÄLPA cerniera, 1 pz.	603.312.00	11 pz.
HJÄLPA cestello scorrevole. Cm 80×40. Bianco	203.311.84	2 pz.
LÄTTHET pannello pediera. Cm 140×60	504.530.89	3 pz.

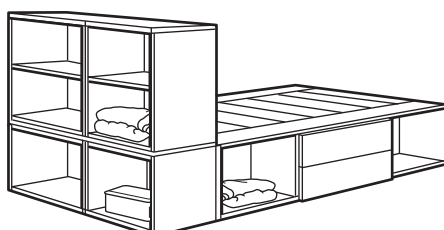

PLATSA struttura letto con 2 cassetti

Dimensioni: cm 140×200×103

Questa combinazione 461.- (993.029.18)

Foglietto degli acquisti

PLATSA struttura letto con contenitori. Cm 140×200	104.530.86	1 pz.
PLATSA struttura. Cm 60×40×60. Bianco	503.309.70	1 pz.
PLATSA struttura. Cm 80×40×60. Bianco	303.309.71	1 pz.
FONNES frontale cassetto. Cm 80×20. Bianco	103.859.26	2 pz.
HJÄLPA ripiano. Cm 60×40. Bianco	003.311.61	1 pz.
HJÄLPA ripiano. Cm 80×40. Bianco	103.311.65	1 pz.
LÄTTHET pannello pediera. Cm 140×60	504.530.89	1 pz.
HJÄLPA cassetto senza frontale. Cm 80×40. Bianco	703.309.74	2 pz.

COMBINAZIONI GIÀ PRONTE

Le ante sono comprese nel prezzo, ma non raffigurate nell'illustrazione. Puoi scegliere di usare ante di tipo diverso per la tua combinazione. Rivolgiti al personale del tuo negozio IKEA, se hai bisogno di aiuto.

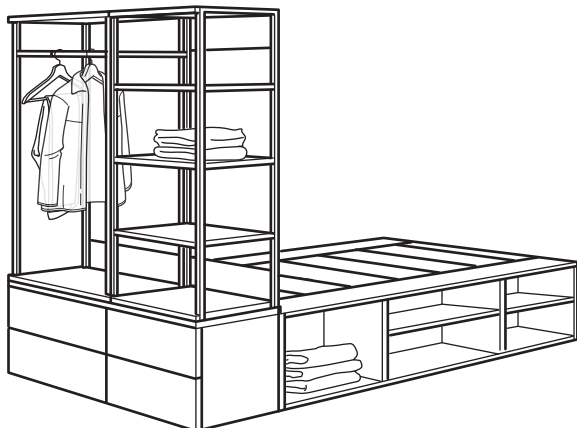

PLATSA struttura letto con 4 cassetti

Dimensioni: cm 140×200×163

Questa combinazione 598.90 (893.264.63)

Foglietto degli acquisti

PLATSA struttura letto con contenitori. Cm 140×200. Bianco	104.530.86	1 pz.
PLATSA scaffale a giorno. Cm 60×40×120. Bianco	104.525.72	1 pz.
PLATSA elemento a giorno per i vestiti. Cm 80×40×120. Bianco	404.526.03	1 pz.
FONNES frontale cassetto. Cm 60×20. Bianco	803.859.23	2 pz.
FONNES frontale cassetto. Cm 80×20. Bianco	103.859.23	2 pz.
HJÄLPA cassetto senza frontale. Cm 60×40. Bianco	603.309.84	2 pz.
HJÄLPA cassetto senza frontale. Cm 80×40. Bianco	703.309.74	2 pz.
HJÄLPA ripiano. Cm 60×40. Bianco	003.311.61	2 pz.
HJÄLPA ripiano. Cm 80×40. Bianco	103.311.65	1 pz.

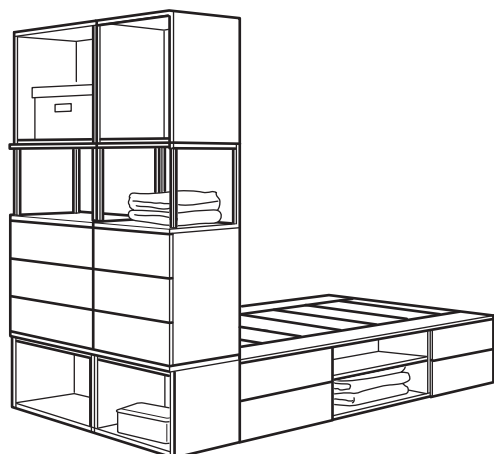

PLATSA struttura letto con 6 ante e 12 cassetti

Dimensioni: cm 140×244×203

Questa combinazione 995.90 (093.242.84)

Foglietto degli acquisti

PLATSA struttura letto con contenitori. Cm 140×200. Bianco	104.530.86	1 pz.
PLATSA struttura. Cm 60×40×60. Bianco	503.309.70	2 pz.
PLATSA struttura. Cm 80×40×60. Bianco	303.309.71	2 pz.
PLATSA scaffale a giorno. Cm 80×40×40. Bianco	104.525.48	1 pz.
PLATSA scaffale a giorno. Cm 60×40×40. Bianco	804.525.83	1 pz.
FONNES anta. Cm 40×40. Bianco	803.310.63	2 pz.
FONNES anta. Cm 40×60. Bianco	203.310.61	2 pz.
FONNES anta. Cm 60×40. Bianco	003.310.62	1 pz.
FONNES anta. Cm 60×60. Bianco	403.310.60	1 pz.
FONNES frontale cassetto. Cm 60×20. Bianco	803.859.23	9 pz.
FONNES frontale cassetto. Cm 80×20. Bianco	103.859.26	3 pz.
HJÄLPA cassetto senza frontale. Cm 60×40. Bianco	603.309.84	9 pz.
HJÄLPA cassetto senza frontale. Cm 80×40. Bianco	703.309.74	3 pz.
HJÄLPA ripiano. Cm 60×40. Bianco	003.311.61	1 pz.
HJÄLPA ripiano. Cm 80×40. Bianco	103.311.65	2 pz.
HJÄLPA cerniere standard. 1 pezzo	603.312.00	12 pz.
LÄTTHET pannello pediera. Cm 140×60. Bianco	504.430.89	2 pz.

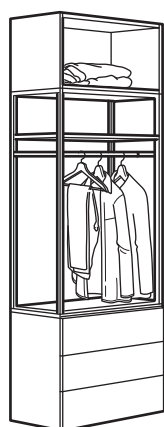

PLATSA guardaroba

Dimensioni: cm 80×42×181

Questa combinazione 250.95 (593.264.69)

Foglietto degli acquisti

PLATSA elemento a giorno per i vestiti. Cm 80×40×120. Bianco	404.526.03	1 pz.
PLATSA struttura. Cm 80×40×60. Bianco	303.309.71	1 pz.
PLATSA struttura. Cm 80×40×40. Bianco	103.309.53	1 pz.
FONNES anta. Cm 40×40. Bianco	803.310.63	2 pz.
FONNES frontale cassetto. Cm 80×20. Bianco	103.859.26	3 pz.
HJÄLPA cassetto senza frontale. Cm 80×40. Bianco	703.309.74	3 pz.
LÄTTHET gamba regolabile. Bianco. 4 pezzi	203.311.98	1 pz.
HJÄLPA cerniere standard. 1 pezzo	603.312.00	4 pz.

ACCESSORI

Completa il tuo nuovo guardaroba con contenitori e strutture interne, che puoi scegliere nel nostro vasto assortimento di accessori. Così avrai nuove possibilità per riporre i tuoi vestiti in modo intelligente.

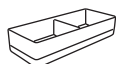

STUK scatola a scomparti. Bianco.

Cm 20×34×10	604.744.25	4.95
Cm 20×51×10	604.744.30	6.95
Cm 20×51×18	804.744.34	6.95
Cm 34×51×10	904.744.38	8.95
Cm 34×51×18	904.744.43	8.95

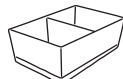
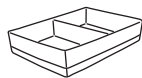
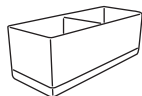

STUK scatola a scomparti. Turchese chiaro.

Cm 20×34×10	004.716.27	4.95
Cm 34×51×10	504.716.44	8.95



STUK portatutto a 7 scomparti.

Cm 30×30×90.		
Bianco/grigio	703.708.56	12.95
Turchese chiaro	504.716.39	12.95

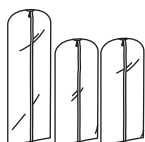

STUK set di 3 custodie per abiti.

Bianco/grigio.		
	503.708.76	9.95



STUK custodia.

Bianco/grigio		
Cm 34×51×28	403.096.86	12.95
Cm 55×51×18	403.095.73	9.95
Cm 71×51×18	503.095.77	12.95
Turchese chiaro		
Cm 34×51×28	604.716.48	12.95
Cm 55×51×18	104.716.55	9.95
Cm 71×51×18	504.716.58	12.95



RAGGISAR set di 3 cestini.

	903.480.15	6.95
--	------------	-------------



KUGGIS contenitore con coperchio. Bianco.

Cm 18×26×8	202.802.07	5.95
Cm 26×35×15	602.802.05	9.95
Cm 26×35×8	502.823.04	7.95
Cm 37×54×21	102.802.03	24.95



KUGGIS divisorio a 8 scomparti. Bianco.

Cm 53×36×6	002.802.08	9.95
------------	------------	-------------



TJENA scatola con coperchio.

Bianco		
Cm 25×35×20	603.954.28	4.95
Cm 30×30×30	503.954.19	5.95
Cm 35×50×30	903.743.49	9.95

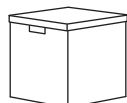

Nero

Cm 25×35×20	303.954.77	4.95
Cm 35×50×30	103.743.48	9.95



KVARNVIK scatola con coperchio. Grigio.

Cm 25×35×20	104.128.78	9.95
-------------	------------	-------------



BUMERANG gruccia. 8 pz.

Color naturale	302.385.43	5.95
Bianco	702.385.41	5.95
Nero	202.385.34	5.95



BUMERANG proteggi spalline per gruccia.

Bianco.		
	702.932.74	0.95

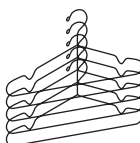

STAJLIG gruccia da interno/esterno. Bianco.

5 pz.	002.914.19	5.95
-------	------------	-------------



RABBLA scatola con coperchio.

Cm 25×35×10	903.481.24	16.95
Cm 25×35×20	603.481.25	19.95
Cm 35×50×30	403.481.26	24.95

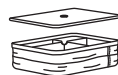

LACKISAR custodia.

Cm 34×51×28	604.321.38	14.95
Cm 44×51×19	004.321.41	14.95
Cm 69×51×19	404.321.44	19.95



ILLUMINAZIONE INTEGRATA

L'illuminazione integrata per il tuo guardaroba ti permette di avere sempre una visione d'insieme e trovare subito l'abito che desideri indossare.



STÖTTA barra luminosa a LED. A batterie. Bianco.
Le batterie sono disponibili separatamente. Funziona con 4 batterie AA. IKEA suggerisce le batterie ricaricabili LADDA. Una carica è sufficiente per circa un mese, se usi la lampada per 15 minuti al giorno. La luce si accende e si spegne automaticamente quando apri e chiudi l'anta, così non sprechi energia.

Cm 52. A batterie. Bianco	503.600.90	16.95
Cm 72. A batterie. Bianco	903.600.93	19.95



SERVIZI DA IKEA

Trovi ulteriori informazioni sui nostri servizi
nel tuo negozio IKEA o su [IKEA.ch/servizi](https://www.ikea.ch/servizi)

Tutti i prezzi si intendono in Franchi Svizzeri (CHF) e restano validi fino al 30 giugno 2021.
Sono possibili ribassi dei prezzi durante l'anno. Con riserva di modifiche di prezzo dovute ad adeguamenti IVA.

Tutte le indicazioni in questa guida all'acquisto si intendono salvo errori di stampa e di composizione,
errori ostativi come anche variazioni di legge e sono valide esclusivamente per IKEA Svizzera. Tutti i prodotti
sono disponibili solo fino ad esaurimento scorte. Alcuni articoli non sono disponibili in tutti i negozi IKEA.