

Guide d'installation d'une nouvelle salle de bains

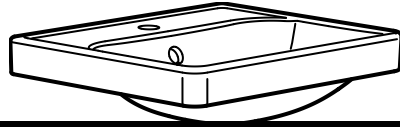

Salle de bains Guide d'installation

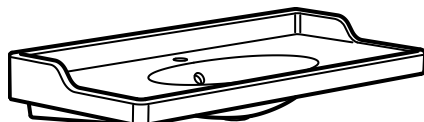
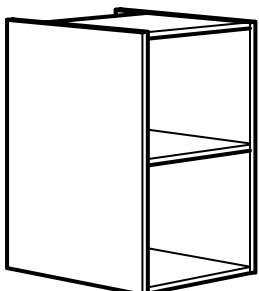
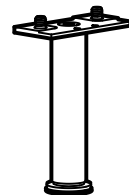
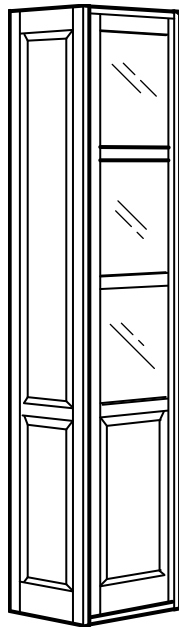
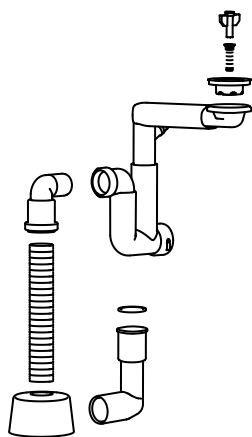
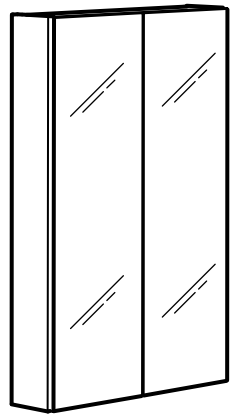
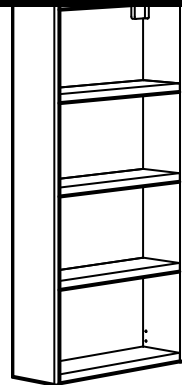
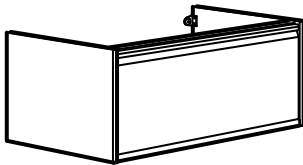
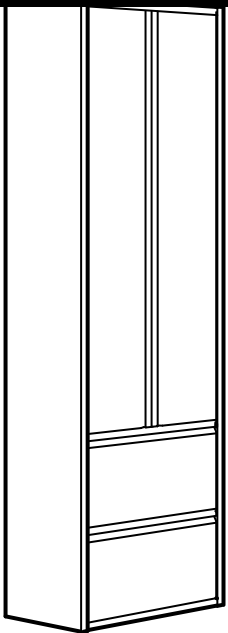

Instructions pas à pas pour l'installation de ta nouvelle salle de bains

Cette brochure est conçue pour te guider dans la préparation et l'installation de ta nouvelle salle de bains. Tu y trouveras des conseils et des idées, des étapes faciles et la liste des outils nécessaires. Utilise ce guide en parallèle des instructions de montage afin de garantir une installation correcte de ta salle de bains.

Si besoin, nous sommes là pour t'aider

Nos salles de bains sont conçues de manière à ce que tu puisses les monter et les installer toi-même, mais il peut arriver que certaines étapes soient un peu plus complexes et demandent des compétences particulières. C'est la raison pour laquelle nous te proposons de nombreuses prestations de services. Que tu aies simplement besoin d'un petit coup de main ou qu'il te faille quelqu'un qui s'occupe de tout à ta place, nous te proposons un ensemble de prestations de services parfaitement adapté à tes besoins. Retrouve de plus amples informations sur nos prestations de services sur IKEA.ch ou en contactant ton magasin IKEA.

Avant de commencer

Avant de commencer, nous t'invitons à parcourir cette brochure pour découvrir les différentes étapes de montage, ainsi que les outils nécessaires.

Si ta nouvelle salle de bains t'a été livrée, vérifie qu'il ne manque rien en comparant les colis reçus avec ton bon de commande. Ne démonte ton ancienne salle de bains qu'une fois que tu es sûr-e de disposer de tous les nouveaux éléments et pièces. Démonte ton ancienne salle de bains et coupe les arrivées d'eau et d'électricité avant de commencer.

Fais appel à des spécialistes

Avant toute chose, il est judicieux de consulter un-e spécialiste pour discuter de l'aide dont tu vas avoir besoin pour la plomberie, le carrelage et l'électricité. S'il faut modifier l'emplacement des raccordements d'eau et d'électricité pour accueillir ta nouvelle salle de bains, fais appel à des spécialistes qualifié-e-s qui travailleront de manière professionnelle et en toute sécurité. Cela te permettra d'être couvert-e par ton assurance habitation en cas de problème par la suite.



Sommaire

Instructions pas à pas pour l'installation de ta nouvelle salle de bains.....	02
Sommaire.....	03
Une bonne préparation est indispensable pour une installation réussie	04
Outils et matériel	05
Connaître ses murs.....	06
Réfléchis avant de percer.....	07
Vérifie tout et commence le montage	08
Fixation du meuble lavabo au mur.....	09
Installation de ta salle de bains	10
Installation de la vasque, du siphon et du mitigeur	11
Installation de tes accessoires de salle de bains.....	12
Percer le carrelage.....	13
Accessoires sans perçage pour montage mural.....	14
Installation de la ventouse.....	14
Installation du système adhésif	14
La touche finale qui fait toute la différence	15
Prestations de services.....	16

Une bonne préparation est indispensable pour une installation réussie

Démonter ton ancienne salle de bains

Avant toute chose, coupe l'eau et l'électricité. Démonte tous les tuyaux de la vasque et débranche les appareils. Fais preuve de prudence lorsque tu travailles avec tout ce qui est électrique. En cas de doute, fais appel à un électricien ou une électricienne qualifié-e.

Démonter tes anciens éléments

Porte des gants et des lunettes de protection pour effectuer ce travail. Démonte les éléments bas avant les éléments muraux. Si la vasque est posée sur un élément bas, commence par là. Si elle a été collée, tu peux avoir besoin d'un pied-de-biche. Tu peux alors enlever les tiroirs, les portes, puis l'élément lui-même. Une fois les éléments bas retirés, tu auras un meilleur accès aux éléments muraux.

Élimination responsable

Contacte tes autorités locales pour savoir comment mettre au rebut les éléments de ton ancienne salle de bains dans le respect de l'environnement.

Préparer la pièce

Une fois que la pièce est vide, le moment est venu d'appliquer sur les murs une sous-couche puis une couche de peinture et/ou de poser du carrelage ou un nouveau revêtement de sol. Garde à l'esprit qu'il est certes plus facile de poser un nouveau revêtement de sol à ce stade, mais qu'il faudra le protéger avec soin jusqu'à ce que la salle de bains soit entièrement rénovée.

Avant d'installer ta nouvelle salle de bains, veille à ce que la pièce soit parfaitement préparée pour l'installation – le carrelage, la tuyauterie et les sorties électriques doivent être disposés selon ton plan. Tu auras peut-être besoin d'une aide professionnelle pour garantir que les circuits de plomberie et d'électricité sont installés de manière sûre et conformément aux prescriptions locales.

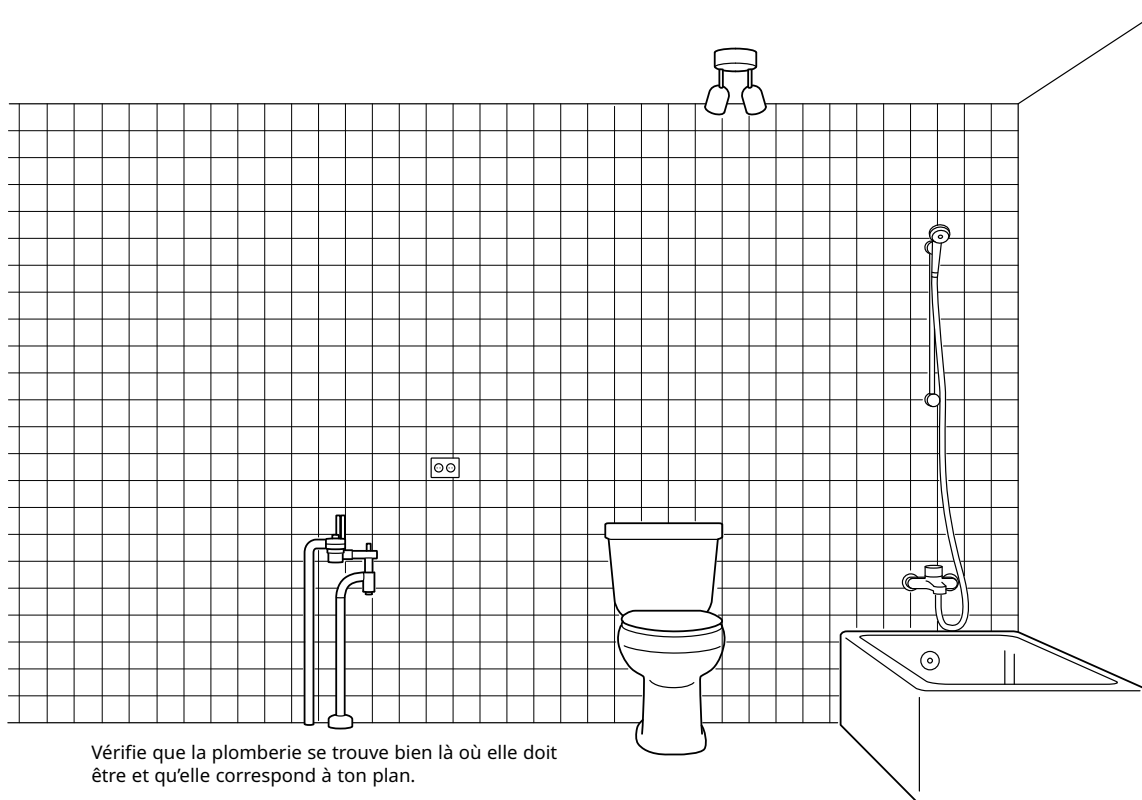

Outils et matériel

Voici les outils et le matériel dont tu auras besoin.
Tu trouveras également quels outils utiliser pour quel produit dans leurs instructions de montage respectives.

Outils

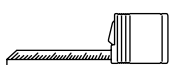

Mètre pliant
(ou mètre-ruban)



Niveau laser en croix

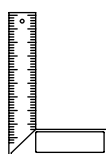

Équerre à chapeau



Niveau à bulle

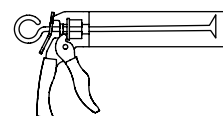

Outil pour le joint silicone
sanitaire



Escabeau



Détecteur de matériaux



Crayon

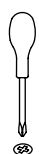

Tournevis



Alène



Marteau



Clé anglaise

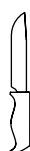

Couteau

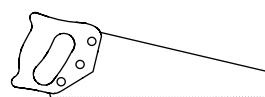

Scie



Gants et lunettes de
protection

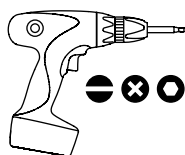

Visseuse électrique

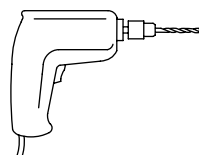

Perceuse électrique

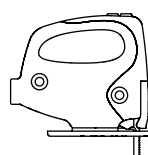

Scie sauteuse

Matériaux

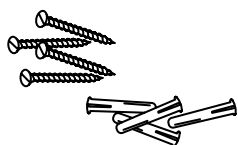

Chevilles et vis adaptées à tes murs



Silicone sanitaire



Bande de masquage pour
l'application du kit de silicone

Connaître ses murs

Avant de commencer, tu dois connaître le type de mur que tu as. Il existe de nombreux types de murs. Mais pour faire simple, il existe deux catégories: les murs à ossature et les murs pleins.

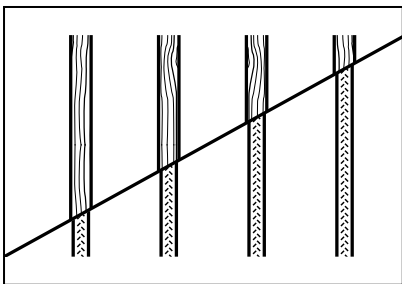

Murs à ossature

Ils sont construits sur une structure de montants verticaux en bois ou en métal. Essaie toujours de fixer au moins un côté du meuble à un montant.

Cloison sèche: type de mur le plus commun. Elle est constituée de plaques de gypse faciles à percer.

Lattis et plâtre: couche de plâtre appliquée sur une structure de montants en bois et de lattis. Technique souvent utilisée dans les maisons américaines avant les années 50.

Lambris: les panneaux décoratifs en bois se déclinent en un éventail de formes et de styles.

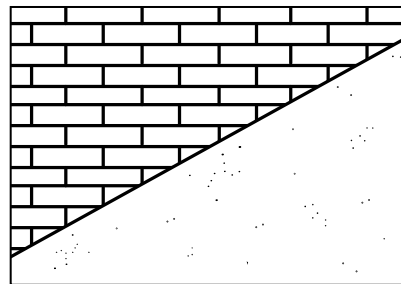

Murs pleins

Ils sont un peu plus difficiles à percer. Mais pas d'inquiétude, si tu utilises une bonne perceuse à percussion et des forets à béton, tu devrais t'en sortir.

Maçonnerie: ce type de mur classique est constitué de briques ou de pierres collées entre elles grâce à du mortier.

Béton: type de mur le plus solide, allant du béton léger au béton armé avec des barres en acier. Il est constitué de blocs ou de sections de mur complètes.

Parpaing: type particulier de blocs de béton avec une cavité au milieu.

Voici quelques astuces pour connaître ton type de mur:

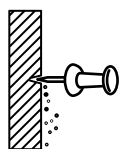

Le test de la punaise

Si tu peux facilement enfoncer une punaise dans le mur, il est très probable qu'il s'agisse d'un mur en plâtre. (Tu verras peut-être aussi de la poussière blanche.)



Le test des cognements

En général, un mur à ossature sonne creux lorsqu'on cogne dessus. Ce n'est pas le cas d'un mur plein.

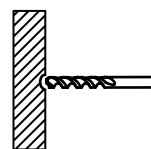

Perçer un trou

En perçant un petit trou, tu peux en apprendre un peu plus sur la nature de ton mur. Essaie de trouver un endroit caché et ne perce pas trop profondément.



Poser la question à quelqu'un

Tu as un-e propriétaire ou un-e ami-e qui s'y connaît? Parfait!

Réfléchis avant de percer

Ce guide aborde les différents types de murs et les usages les plus communs. Mais chaque logement est différent, alors si tu as un doute, demande à quelqu'un – par exemple un-e ami-e expérimenté-e ou un-e spécialiste.

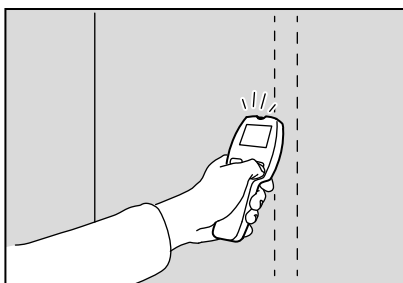

Vérifie la présence de câbles et de tuyaux

Percer dans des câbles ou des tuyaux peut entraîner de graves dégâts ou dommages à ton logement. Utilise un scanner mural de bonne qualité pour sonder le mur avant de commencer à percer dedans. Cette étape est d'autant plus importante si tu perces à proximité de prises de courant, d'interrupteurs ou de murs de salle de bains.

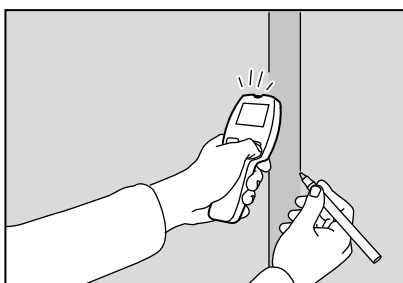

Murs à ossature: localise les montants

Si tu as un mur à ossature, utilise un détecteur de montants, un scanner mural ou un aimant puissant (pour les murs en lattis et en plâtre) afin de trouver un montant qui puisse être utilisé, puis trace les contours de ce dernier à l'aide d'un crayon. Positionne ensuite ton meuble ou tes accessoires muraux afin de percer l'une des vis au milieu du montant.

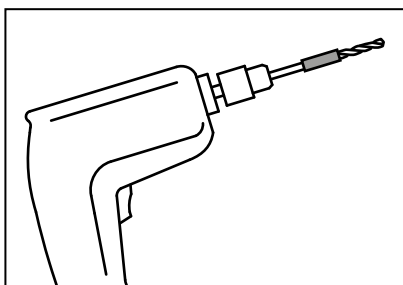

Astuce: le ruban adhésif

Mesure le foret par rapport à la cheville et enroule une lamelle de ruban adhésif coloré autour de celui-ci. De cette manière, tu sauras à quelle profondeur tu dois percer le trou et quand il faut arrêter de percer.

Vérifie tout et commence le montage

Espace et déroulement

Tu peux maintenant passer au montage de tes éléments. Mais ne commence pas avant d'avoir préparé l'espace de travail où tu souhaites monter les éléments, et assure-toi qu'il soit suffisamment sûr et spacieux. Choisis un endroit plat pour y placer les différentes parties de tes éléments. N'oublie pas de protéger le sol.

Vérifie tous les éléments

Vérifie à nouveau qu'il ne te manque aucun élément de ta nouvelle salle de bains. Trie les paquets par catégories pour éviter de mélanger les pièces appartenant à la structure des éléments et celles de la vasque, par exemple. Vérifie à nouveau que tu disposes de tous les outils nécessaires et du kit de silicone.

Utilise le bon matériel de fixation

Plâtre, bois ou béton? Parce que la nature des murs varie, le matériel de fixation n'est pas fourni avec les éléments. La plupart des quincailleries ou magasins de bricolage en proposent et sauront te conseiller dans le choix du bon matériel.

Monter les éléments

L'idéal est de procéder en montant un caisson après l'autre et de les mettre de côté jusqu'au moment de les installer.

Suis les instructions de montage fournies avec chaque module et monte l'ensemble des caissons d'éléments. Tu monteras les tiroirs, étagères et façades dans un deuxième temps.

Il est important de t'assurer que les murs de ta salle de bains sont capables de supporter le poids du meuble lavabo. Si tu n'es pas sûr-e qu'ils puissent supporter un poids important, nous te recommandons d'ajouter des pieds.

Suis les instructions de montage fournies avec l'élément ou le caisson, et veille à utiliser les bons pieds.

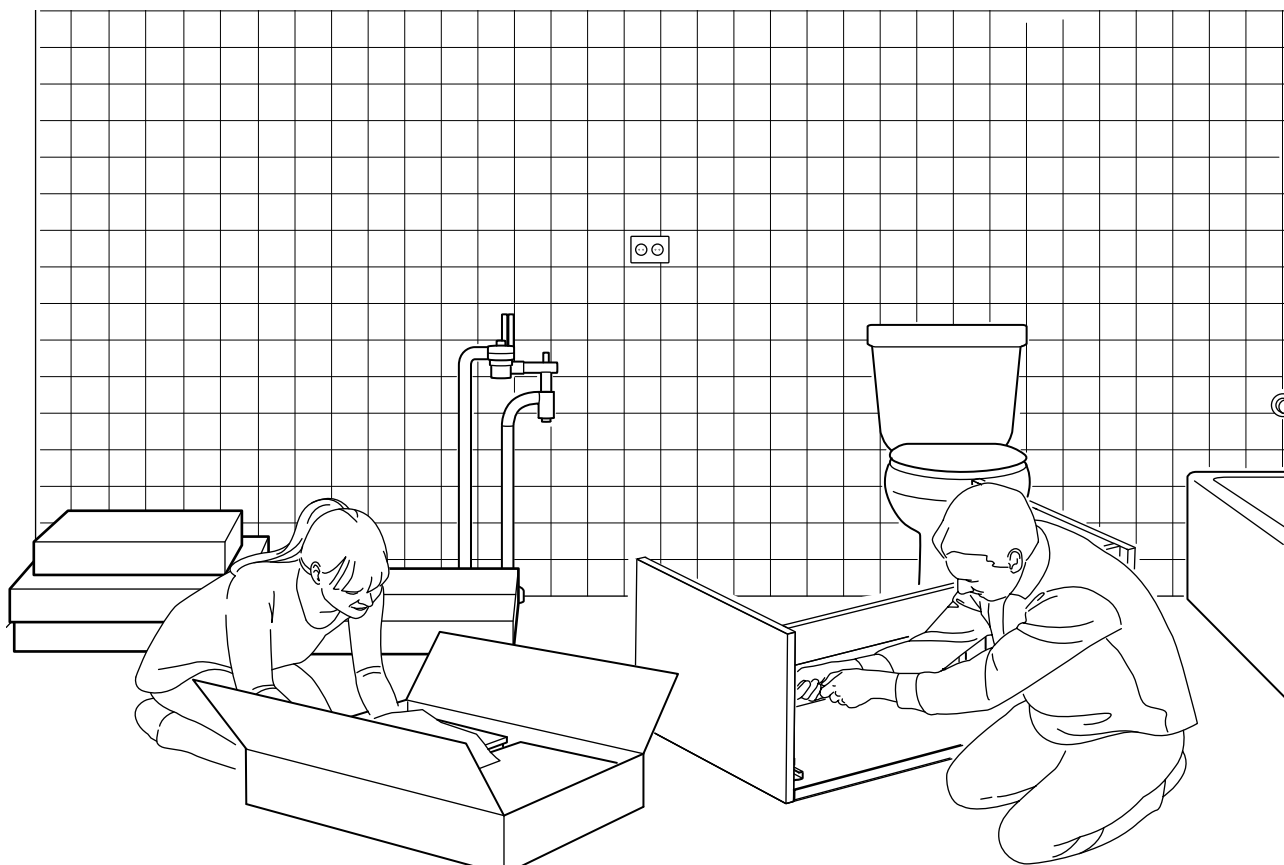

Fixation du meuble lavabo au mur

Tu t'apprêtes à fixer au mur les éléments que tu as montés. Les indications suivantes s'appliquent à toutes les vasques et à tous les meubles lavabos IKEA. Cependant, veille à consulter les instructions de montage fournies avec les produits pour tenir compte des dimensions particulières à chacun. Dans ce guide, les produits de salle de bains HAVBÄCK servent à illustrer les étapes qui s'appliquent à tous les éléments de salle de bains IKEA.

Service de prise de mesures

La hauteur recommandée pour la partie supérieure de ta vasque est 87-92 cm. Comme il existe différentes hauteurs de vasque,

tu trouveras ci-dessous 4 exemples de mesures de hauteur pour différents types de vasque. Ces mesures sont uniquement données à titre de recommandation et peuvent être modifiées selon tes propres préférences en matière de hauteur.

Une fois que tu as déterminé la hauteur des points de fixation, tu peux passer aux mesures des largeurs qui les séparent. Celles-ci figurent dans les instructions de montage de ton meuble. Utilise un niveau à bulle pour vérifier la planéité de tes mesures. Marque les points d'intersection (hauteur + largeur) avec une croix (+) pour un repère précis des trous de fixation.

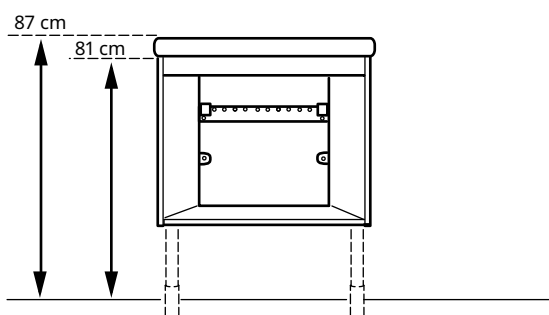

Exemple 1

Pour une vasque fine (6 cm), les trous du rail de fixation seront plus hauts (par ex. 68 cm*) pour compenser la moindre épaisseur de la vasque.

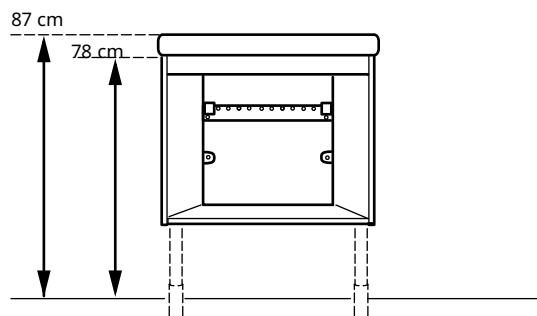

Exemple 2

Pour une vasque haute (9 cm), les trous du rail de fixation seront plus bas (par ex. 65 cm*) pour compenser la hauteur de la vasque.

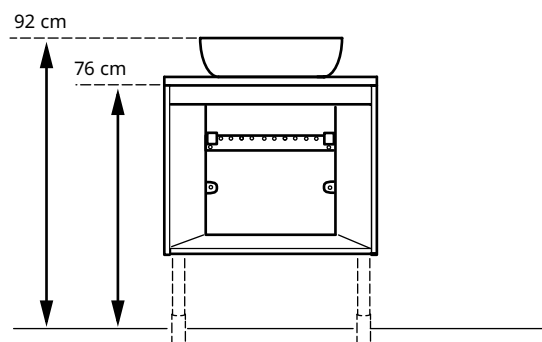

Exemple 3

Pour les vasques à poser les plus hautes (14 cm), les trous seront percés plus bas (par ex. à 63 cm*) pour compenser la hauteur de la vasque. Dans ce cas, le bord supérieur du plateau arrivera à 78 cm.

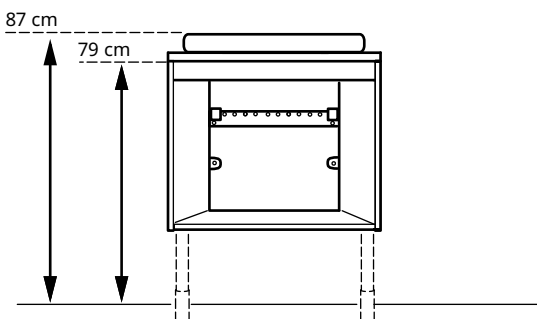

Exemple 4

Pour les vasques semi-encastrées, les trous du rail de fixation seront plus hauts (par ex. 66 cm*) pour accueillir la vasque et le plateau. Dans ce cas, le bord supérieur du plateau arrivera à 81 cm.

* Si tu utilises les trous de fixation supérieurs sur l'élément

Installation de ta salle de bains

Prends ton temps et fais-toi aider pour cette étape. Assure-toi d'avoir à portée de main les outils, le silicone et les pièces de fixation nécessaires. À noter que chacune de nos familles de salle de bains utilise différentes fixations. Cependant, la préparation reste la même concernant le perçage, le contrôle de la planéité, etc. Réfère-toi toujours aux instructions de montage de ta salle de bains.

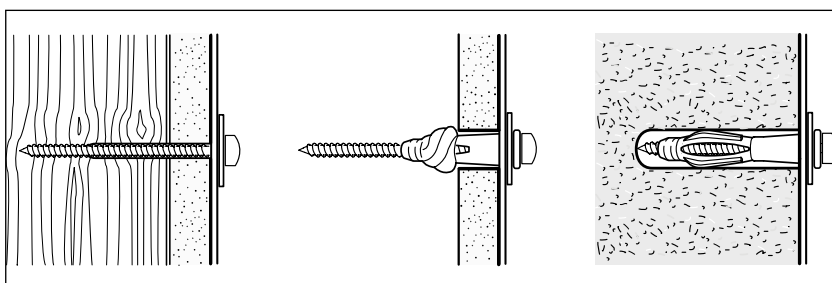
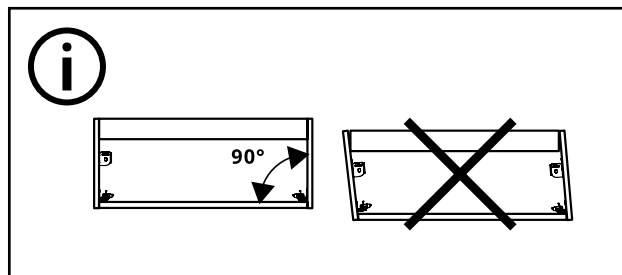

Assure-toi que les murs de ta salle de bains sont capables de supporter le poids des éléments. Comme le choix des vis et chevilles dépend du matériau dans lequel elles doivent être fixées, celles-ci ne sont pas fournies. Utilise celui qui correspond à ton mur. Si nécessaire, demande conseil à un-e spécialiste.

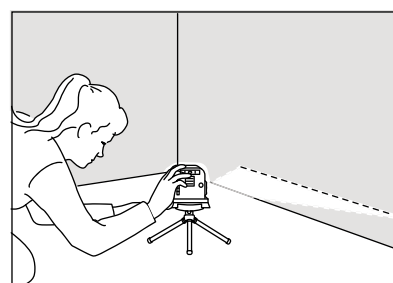

Détermine l'endroit où le sol est le plus élevé et marque l'emplacement correspondant sur le mur. À partir de ce point, tu dois prendre les mesures permettant de déterminer la bonne hauteur de travail pour les meubles de salle de bains.

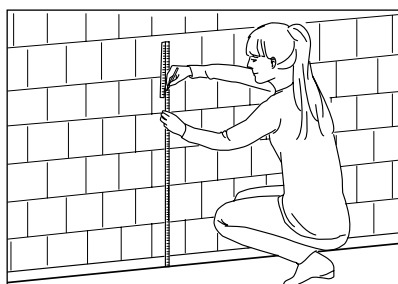

Une fois que tu as décidé de la hauteur de ta vasque, mesure la distance entre le sol et le haut du meuble lavabo, et trace un trait (1). Mesure ensuite l'endroit où les trous de fixation doivent se trouver d'après les instructions de montage, et trace un deuxième trait (2).

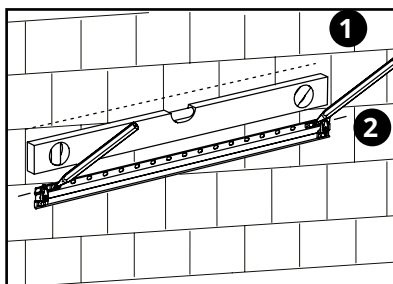

Place le rail avec les trous de fixation supérieurs de manière alignée avec le deuxième trait (2) prévu pour le rail. Marque les points de fixation du rail. Réfère-toi pour cela aux instructions de montage.

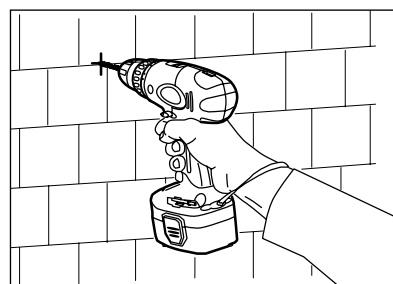

Utilise un foret diamanté pour éviter les dommages. Si tu n'en as pas, place du ruban de masquage sur le carreau pour éviter de glisser en perçant.

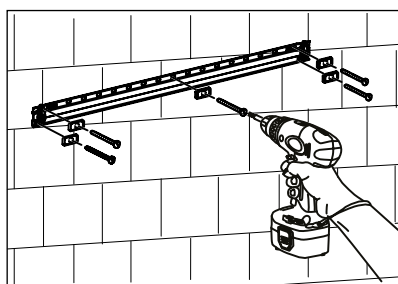

Avant de serrer les vis, n'oublie pas de remplir les trous avec du silicone sanitaire.

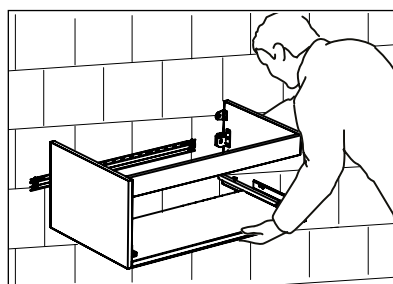

Vérifie que les pièces de fixation sont montées à l'arrière du meuble lavabo conformément aux instructions de montage. Ensuite, place délicatement l'élément sur les vis de fixation.

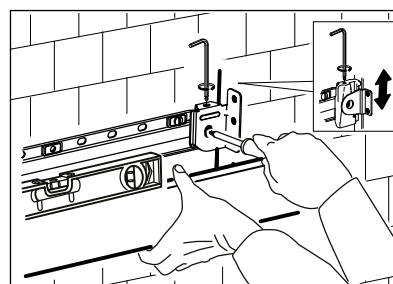

Utilise à nouveau le niveau à bulle pour t'assurer que ton meuble lavabo est horizontal. Les pièces de fixation permettent de rattraper de légers écarts. Une fois que le meuble est à niveau, serre les vis.

Installation de la vasque, du siphon et du mitigeur

Avant d'entamer la pose de la vasque et du mitigeur, vérifie que les raccords sont compatibles (arrivée d'eau et tuyaux du mitigeur). Ensuite, coupe l'arrivée d'eau principale.

Remarque:

Si tu souhaites installer une vasque sans meuble lavabo, tu trouveras cette option d'installation dans les instructions de montage de la vasque.

N'oublie pas que l'installation doit être conforme aux réglementations locales en vigueur en matière de construction et de sanitaires. En cas de doute, adresse-toi à un-e spécialiste.

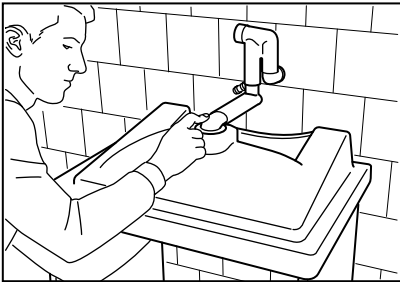

Retourne la vasque et raccorde le siphon conformément aux instructions de montage.

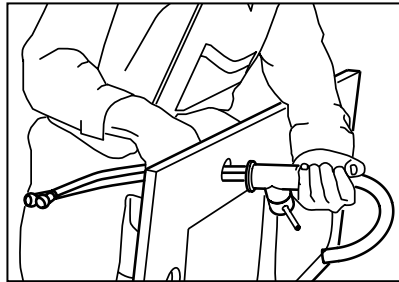

Suis les instructions de montage du mitigeur pour connecter celui-ci à la vasque. Ne serre pas à fond le/les écrou(s) de fixation du mitigeur afin de pouvoir régler sa position en les serrant une fois qu'il est posé sur la vasque.

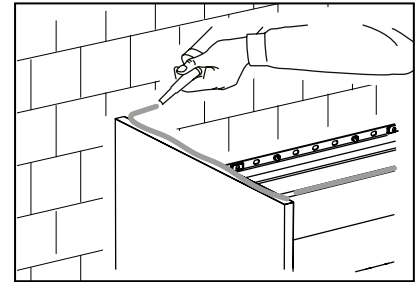

Applique du silicone sanitaire sur le bord supérieur de tout le pourtour du meuble lavabo.

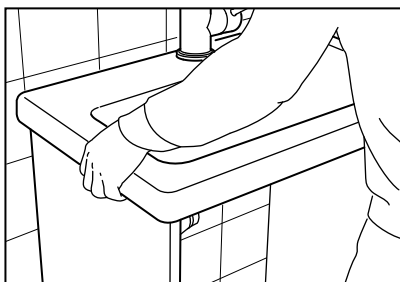

Positionne la vasque par-dessus, enlève le ruban de masquage et laisse sécher pendant au moins 3 heures.

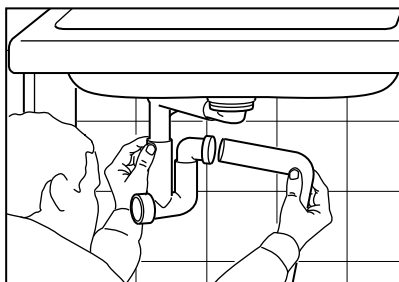

Finalise l'installation du siphon et du mitigeur et connecte tous les tuyaux du mitigeur conformément aux instructions de montage.

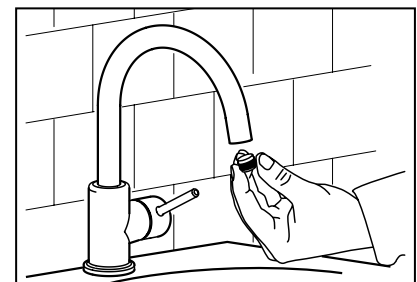

Tu peux à présent rouvrir l'arrivée d'eau. Enlève le mousseur du mitigeur et fais couler l'eau. Vérifie l'absence de fuites au niveau des raccordements et du siphon. Revise le mousseur sur le mitigeur. Ajoute du silicone entre la vasque et le mur. Pour un résultat sans bavures, pose préalablement du ruban de masquage. Laisse sécher.

Installation de tes accessoires muraux de salle de bains

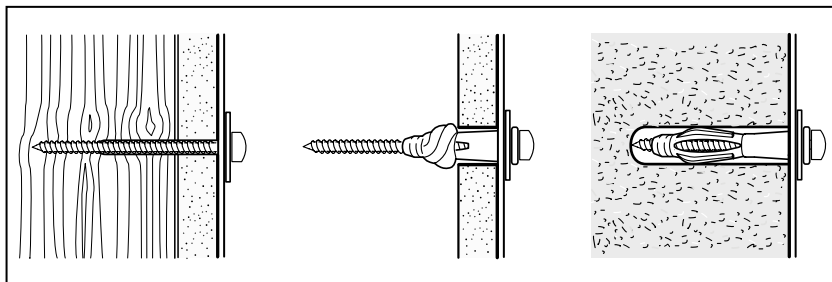

Il est primordial de t'assurer que les murs de ta salle de bains sont capables de supporter le poids des éléments. Comme le matériel de fixation à utiliser varie en fonction du type de mur, il n'est pas fourni. Utilise celui qui correspond à ton mur. Demande conseil à un-e spécialiste pour trouver le matériel de fixation adapté à ton mur.

Prends ton temps et fais-toi aider pour cette étape. Assure-toi d'avoir à portée de main les outils, le silicone et les pièces de fixation nécessaires.

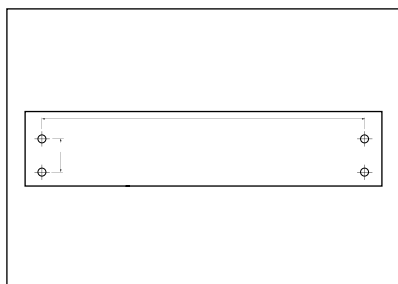

La plupart du temps, des gabarits de perçage sont fournis pour te permettre de marquer les trous parfaitement sans percer.

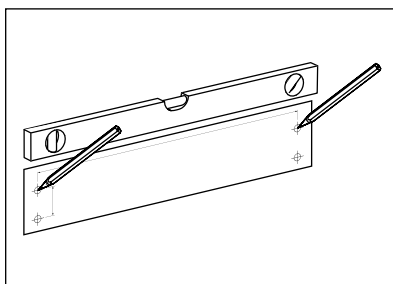

Décide de l'emplacement de ton accessoire de salle de bains mural. Si l'accessoire a plus d'un point d'ancrage, assure-toi qu'au moins l'un d'entre eux soit ancré à un montant (si tu as un mur à ossature, voir page 6). Marque les points de perçage. Utilise un niveau à bulle pour t'assurer que les points sont droits. Suis les instructions de montage fournies avec chaque produit.

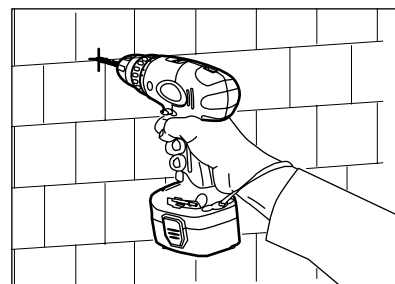

Pour le carrelage: Utilise un foret diamanté pour éviter les dommages. Si tu n'en as pas, place du ruban de masquage sur le carreau pour éviter de glisser en perçant. Avant de serrer les vis, n'oublie pas de remplir les trous avec du silicone sanitaire.

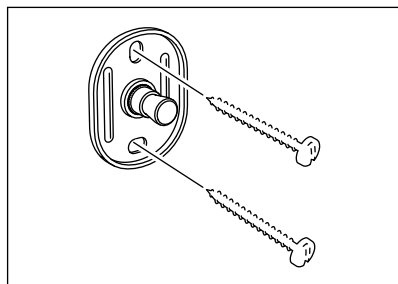

Tu peux maintenant monter le produit au mur. Suis les instructions de montage fournies avec chaque produit.

Percer le carrelage

Dans une salle de bains, le carrelage est à la fois un élément décoratif et pratique. Cependant, nombreux sont celles et ceux qui sont réticents à l'idée de percer dans du carrelage pour installer des accessoires muraux tels que des étagères, des miroirs et des patères. Avec une préparation soigneuse et les bons outils, aucun problème ne devrait se poser. Que ton mur soit déjà carrelé ou que tu souhaites poser un nouveau carrelage, nous te proposons quelques conseils et astuces pour t'aider lors de tes travaux.

De l'importance de planifier

La planification est essentielle quand il s'agit de percer le carrelage, d'une part pour obtenir une installation symétrique, mais aussi car il existe un certain nombre de règles pour le perçage dans les pièces humides. Par conséquent, prends soigneusement tes mesures lorsque tu repères l'emplacement des trous. Essaie de les positionner de sorte à percer dans le joint du carrelage. C'est plus simple et cela te permet de rejointer le trou si tu déplaces ou enlèves ton accessoire. Un trou percé directement dans le carrelage est difficile à

cachez, et cette matière poreuse risque de se fissurer une fois exposée à une pression importante.

Il existe en outre certaines règles pour les trous percés dans les pièces humides. Si tu as le moindre doute, nous te recommandons de demander conseil à un installateur ou une installatrice qualifié-e avant de commencer à percer. N'hésite pas à demander conseil auprès de ta compagnie d'assurance pour obtenir des informations sur ce qui s'applique en cas de paiement si un particulier a percé dans une pièce humide. Une fois que tout est en ordre, tu peux passer aux instructions de perçage du carrelage.

Percer le carrelage implique un risque d'éclats. Il faut donc porter des lunettes de protection.

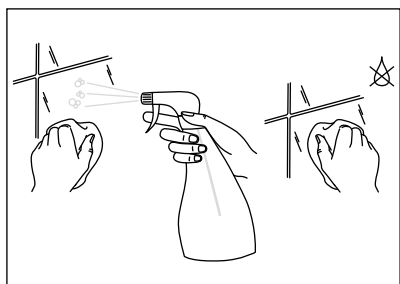
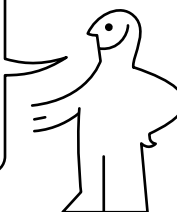

Commence par nettoyer le carrelage avec un chiffon humide et vérifie l'absence de fissures. En cas de fissure, ne perce pas dedans.

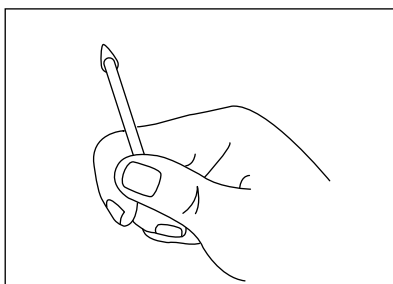

Pour percer dans du carrelage, il faut utiliser un foret spécial pour carrelage en céramique, qui ne va pas créer de fissures. Tu peux utiliser le foret spécial sur ta perceuse classique. N'utilise pas de perceuse à percussion.

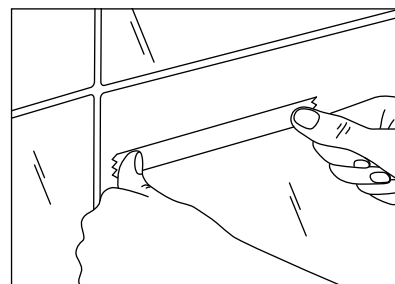

À l'aide du ruban de masquage, trace les endroits où tu vas percer en formant un X. Le ruban de masquage permettra de diminuer le risque de glissement avec la perceuse, d'autant plus si tu te trouves dans une position de travail inconfortable. N'oublie pas que tu dois pouvoir voir la marque sous le ruban de masquage.

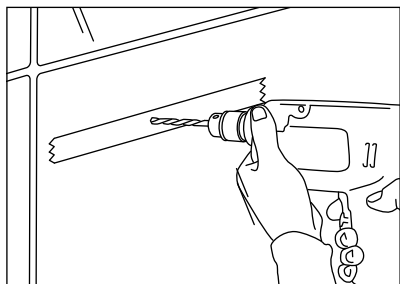

Tu peux passer au perçage! Perce doucement et lentement tout en appliquant une légère pression afin d'éviter que le carrelage ne se fissure. Le frottement pourrait causer la surchauffe du foret, ce qui risquerait d'endommager le carrelage. Garde un vaporisateur à portée de main et vaporise le bout du foret toutes les 15 à 20 secondes. Fais une pause si tu remarques que le foret reste très chaud.

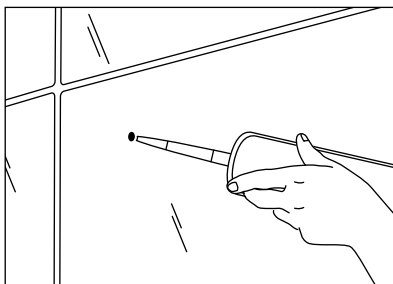

Retire prudemment le foret et enlève toute la poussière accumulée. Remplis le trou de silicone spécial pièce humide et insère des vis ou des chevilles.

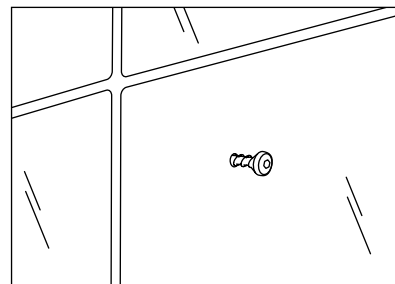

Et voilà! Tu es désormais prêt-e à commencer à installer tes accessoires de salle de bains muraux.

Accessoires sans perçage pour montage mural

Avant d'installer ton accessoire sans perçage, assure-toi de disposer d'une surface murale adaptée, comme du verre, un miroir ou du carrelage. Ne place pas de produits adhésifs sur des surfaces plastiques ou du papier peint, car cela pourrait endommager les matériaux.

Suis toujours les instructions de montage fournies avec chaque produit.

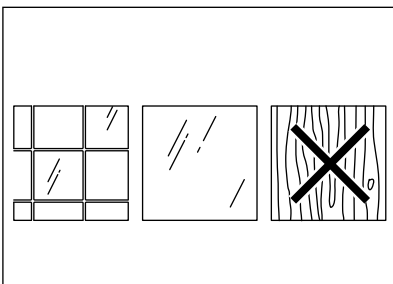
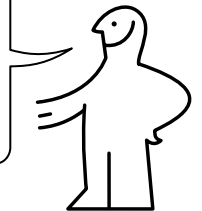

Veille à disposer d'une surface adéquate pour ton accessoire sans perçage. Les ventouses et adhésifs colleront uniquement sur des surfaces lisses comme du verre, un miroir ou du carrelage.

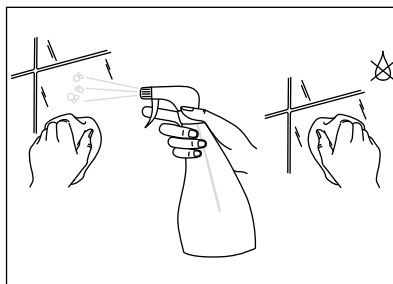

Avant d'installer l'accessoire, nettoie la surface à l'aide d'un chiffon humidifié avec un nettoyant doux. Essuie avec un chiffon propre. Cela assurera une meilleure adhérence. Suis les instructions d'entretien fournies avec chaque produit.

Solutions avec ventouses

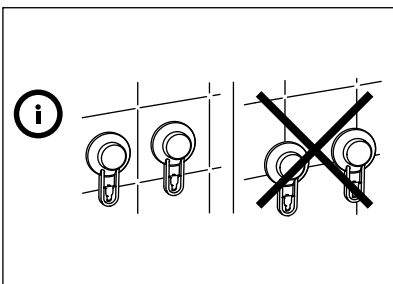

Ne place pas les ventouses sur les joints, cela diminuerait l'adhérence.

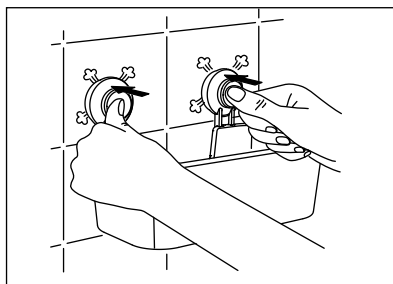

Après avoir nettoyé et séché la surface, suis les instructions de montage fournies avec le produit.

Solutions adhésives

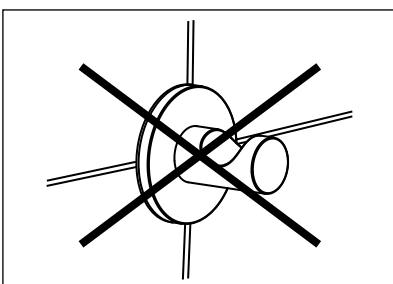

Ne place pas les adhésifs sur les joints, cela diminuerait l'adhérence.

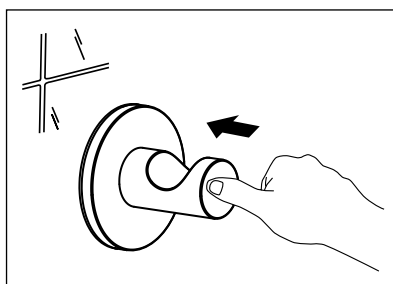

Après avoir nettoyé et séché la surface, suis les instructions de montage fournies avec le produit.

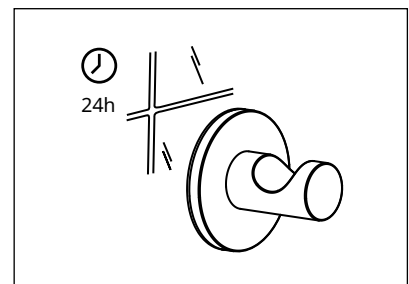

Respecte les durées de séchage recommandées avant d'utiliser le produit pour assurer une bonne adhérence.

La touche finale qui fait toute la différence

La salle de bains de tes rêves commence par une planification minutieuse, de la réflexion sur tes besoins et ceux de ta famille jusqu'à la préparation de la pièce et l'installation de tes meubles de salle de bains. Mais pour une solution vraiment complète, il te faut la personnaliser et la rendre encore plus fonctionnelle et coordonnée.

IKEA propose un large choix de textiles de bain colorés, d'accessoires et de luminaires de salle de bains, pour tous les goûts et dans tous les styles. Les textiles apporteront la touche finale et un supplément de douceur à la salle de bains de tes rêves, pour ton plus grand bonheur et celui de ta famille.



Prestations de services

Notre vaste éventail de prestations de services t'offre la liberté de décider ce que tu veux faire toi-même et ce dont tu veux que nous nous occupions.

Tu trouveras ci-dessous tous les services que nous proposons.



Service de prise de mesures

Si tu veux t'assurer d'un plan de pièce le plus précis possible, nous pouvons prendre les mesures à ta place et tout vérifier: de la position des fenêtres, portes et prises électriques à la nature et à l'état des murs.



Planification

Laisse-nous t'aider pour planifier ta salle de bains en te rendant dans l'un de nos magasins ou Plan and order points. Apporte les dimensions de ta pièce ainsi qu'un plan ou une photo de celle-ci, et laisse-nous t'inspirer avec des solutions fonctionnelles pour tout: de l'emplacement des éléments et des appareils à l'éclairage, en passant par la table, les rangements et les vasques.



Service de livraison

Que tu fasses tes achats dans ton magasin IKEA ou en ligne, et quel que soit leur montant, nous nous chargeons de la partie la moins fun et livrons tout chez toi ou à l'adresse de ton choix. Nous te livrons à la date et à l'heure qui te conviennent le mieux.



Démontage

Si tu achètes une salle de bains chez nous et que nous te la livrons, nous serons ravis de reprendre l'ancienne. Ce qui ne peut pas être utilisé sera recyclé de manière responsable.



Installation de salle de bains

Si tu souhaites te simplifier la vie, notre partenaire d'installation NeedHelp.com installera ta nouvelle salle de bains et coordonnera ton projet du début à la fin. Il gère diverses tâches chronophages, comme l'installation de la vasque et du mitigeur, et tu peux avoir la certitude que l'installation électrique de tes luminaires sera effectuée correctement. Il emporte également les emballages une fois que ta salle de bains est installée.



Modes de paiement

Nous acceptons de nombreuses méthodes de paiement, dont les cartes et les espèces. Et si tu as besoin d'un peu plus de temps pour payer ta commande, nous pouvons t'aider à étaler tes paiements avec notre service de financement.

