

PAX & KOMPLEMENT

Système d'armoire

SÉCURITÉ

Ce meuble doit être fixé au mur. Il existe différents dispositifs de fixation en fonction de ton type de mur. Utilise des fixations adaptées à tes murs (vendues séparément).

MONTAGE

Hauteur sous plafond minimale:

portes pivotantes:
202 cm et 237 cm.

portes coulissantes:
205 cm et 240 cm.

IMPORTANT: il faut deux personnes pour monter ce meuble en toute sécurité.



Inclus
10
ans de
garantie

Davantage d'informations dans la brochure de garantie.

Crée ta propre armoire

En combinant les caissons et les portes de la série PAX avec les aménagements intérieurs KOMPLEMENT, tu peux créer ton armoire entièrement à ton idée. Tu peux aussi choisir l'une de nos solutions et la personnaliser selon tes envies. Dans un cas comme dans l'autre, le résultat sera le même: une armoire parfaitement adaptée à tes besoins et à ta garde-robe.

Utilise notre outil de planification

Tu peux concevoir ton armoire à l'aide de l'outil de planification situé dans la zone PAX du magasin IKEA, ou le faire chez toi. Dans ce cas, ouvre la rubrique Chambre sur IKEA.ch et sélectionne l'outil de planification PAX. Pour une armoire créée spécialement pour toi, par toi.

Fais-le toi-même ou laisse-nous t'aider

Tu peux certes tout faire toi-même, mais ce n'est pas une obligation. Nous pouvons faire de l'armoire de tes rêves une réalité. Nous t'aidons pour la planification, l'enlèvement, la livraison, le montage et bien plus encore. Retrouve de plus amples informations à ce sujet sur IKEA.com/ch/fr/customer-service/services/ ou à la fin de la présente brochure.



SÉLECTIONNE TON ARMOIRE

Nous proposons un grand choix de combinaisons PAX/KOMPLEMENT en magasin IKEA, mais aussi sur [IKEA.ch](https://www.ikea.ch). Si tu ne trouves pas ton bonheur parmi nos suggestions, tu peux utiliser l'outil de planification PAX/KOMPLEMENT pour concevoir la solution qui répondra parfaitement à tes souhaits.

Commence par consulter les combinaisons que nous proposons sur Internet ou dans l'outil de planification et choisis-en une qui t'inspire. Tu disposeras ainsi d'une base à personnaliser selon tes besoins. Tu peux, par exemple, modifier la taille, la couleur ou les aménagements intérieurs.

Mais l'outil te permet aussi de planifier entièrement toi-même ta combinaison PAX/KOMPLEMENT. Pour réaliser ton armoire, tu as trois étapes simples à suivre.

1. Choisis les caissons. Vérifie la place dont tu disposes dans ta pièce. Il est important de connaître la hauteur et la largeur maximales de ta nouvelle armoire. N'oublie pas que les éléments d'angle te permettent d'exploiter efficacement un espace inutilisé.

2. Choisis ton style. Quelle sera la couleur de ton armoire? Nous proposons un vaste choix de portes en différentes finitions.

3. Choisis les aménagements intérieurs. Pense à tes besoins quotidiens. Tu as beaucoup de chaussures? Dans ce cas, un rangement à chaussures coulissant serait une bonne idée. Ou peut-être as-tu beaucoup de pantalons? Alors, un porte-pantalons peut s'avérer pratique. Si tu ranges tes vêtements d'hiver et d'été au même endroit, tu auras sans doute besoin de corbeilles en fil profondes.

Après avoir sélectionné les aménagements intérieurs, il ne te reste plus qu'à apporter la touche finale. Complète ta nouvelle armoire avec des boîtes, des paniers et autres accessoires de notre vaste assortiment. Et pour un résultat plus que parfait, l'éclairage intégré constitue la cerise sur le gâteau! Facile à monter, il te simplifiera aussi la vie au moment de t'habiller.

L'outil de planification PAX/KOMPLEMENT calcule le prix de ton armoire et te fournit une liste de produits que tu peux ensuite emporter au magasin IKEA ou utiliser en ligne.

L'outil de planification est disponible dans la zone Armoires du magasin IKEA ou en ligne, à utiliser confortablement installé-e chez toi. Il te suffit d'aller à la rubrique Armoires sur [IKEA.ch](https://www.ikea.ch), puis de cliquer sur l'outil de planification PAX/KOMPLEMENT.

BON À SAVOIR POUR LA PRISE DE MESURES

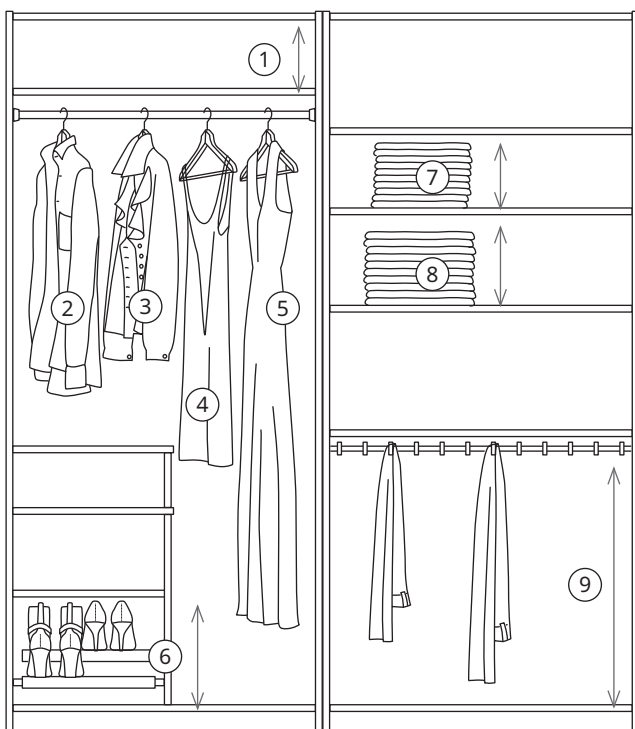

Tu trouves qu'il est difficile d'évaluer la place nécessaire pour tes vêtements? Voici quelques mesures et tailles de vêtements habituelles que tu peux utiliser pour planifier ton armoire.

1. Planifie 21 cm pour les boîtes SKUBB.
2. Planifie env. 100 cm pour les manteaux.
3. Planifie env. 80 cm pour les chemisiers.
4. Les robes courtes nécessitent env. 120 cm.
5. Les robes très longues peuvent nécessiter jusqu'à 190 cm.
6. Planifie 33 cm pour une étagère à chaussures extensible.
7. Planifie env. 25 cm pour 10 chemises pliées.
8. Planifie env. 30 cm pour 10 pulls pliés.
9. Planifie env. 60-70 cm pour les pantalons suspendus.

CAISSONS TOUS LES ÉLÉMENTS ET LES PRIX

Inclus
10
ans de
garantie

Davantage d'informations dans la brochure de garantie.

Largeur×profondeur×hauteur

Sélectionne les caissons en fonction de la largeur, de la profondeur et de la hauteur de ta pièce. Tu as le choix entre 201 et 236 cm de hauteur, 35 et 58 cm de

profondeur et 50, 75 et 100 cm de largeur. Tu trouveras ci-dessous les couleurs disponibles pour chaque taille.

Profondeur 35 cm, hauteur 201 cm



Caisson d'armoire. 50×35×201 cm.		
Blanc	602.145.69	55.-



Caisson d'armoire. 75×35×201 cm. Uniquement pour portes coulissantes.		
Blanc	402.119.77	60.-



Caisson d'armoire. 100×35×201 cm.		
Blanc	902.145.63	65.-

Profondeur 35 cm, hauteur 236 cm



Caisson d'armoire. 50×35×236 cm.		
Blanc	402.145.65	70.-

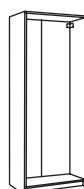

Caisson d'armoire. 75×35×236 cm. Uniquement pour portes coulissantes.		
Blanc	802.074.93	75.-



Caisson d'armoire. 100×35×236 cm.		
Blanc	002.145.72	80.-

Profondeur 58 cm, hauteur 201 cm



Caisson d'armoire. 50×58×201 cm.		
Blanc	702.145.59	60.-
Brun-noir	501.413.90	60.-
Imitation chêne teinté blanc	202.017.24	60.-
Imitation frêne teinté brun	603.960.03	60.-



Caisson d'armoire. 75×58×201 cm. Uniquement pour portes coulissantes.		
Blanc	702.145.64	70.-
Brun-noir	701.413.89	70.-
Imitation chêne teinté blanc	902.017.25	70.-
Imitation frêne teinté brun	403.960.04	70.-



Caisson d'armoire. 100×58×201 cm.		
Blanc	202.145.66	80.-
Brun-noir	301.413.91	80.-
Imitation chêne teinté blanc	402.017.23	80.-
Imitation frêne teinté brun	803.960.02	80.-

Profondeur 58 cm, hauteur 236 cm

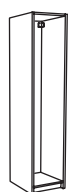

Caisson d'armoire. 50×58×236 cm.		
Blanc	802.145.68	70.-
Brun-noir	401.215.85	70.-
Imitation chêne teinté blanc	901.839.91	70.-
Imitation frêne teinté brun	403.959.81	70.-



Caisson d'armoire. 75×58×236 cm. Uniquement pour portes coulissantes.		
Blanc	202.145.71	80.-
Brun-noir	701.215.84	80.-
Imitation chêne teinté blanc	501.839.93	80.-
Imitation frêne teinté brun	203.959.82	80.-



Caisson d'armoire. 100×58×236 cm.		
Blanc	502.145.60	90.-
Brun-noir	901.215.83	90.-
Imitation chêne teinté blanc	301.839.89	90.-
Imitation frêne teinté brun	803.959.79	90.-

CRÉER UNE SOLUTION D'ANGLE

Inclus
10
ans de
garantie

Davantage d'informations
dans la brochure de
garantie.

Cet élément complémentaire d'élément d'angle te permet d'exploiter les coins lorsque tu composes ton armoire. Il est compatible avec tous les caissons du système PAX. Il te suffit donc de l'associer à celui qui est le mieux adapté à la place dont tu disposes. Quelle que soit la hauteur ou la profondeur que tu choisis, l'élément

complémentaire comprend toujours 4 tablettes amovibles. Tu peux également y ajouter des aménagements intérieurs de la série KOMPLEMENT pour créer précisément l'armoire dont tu as toujours rêvé.

Profondeur 35 cm, hauteur 201 cm



Élément complémentaire d'élément d'angle. 53×35×201 cm.		
Blanc	403.469.38	130.-

Profondeur 35 cm, hauteur 236 cm



Élément complémentaire d'élément d'angle. 53×35×236 cm.		
Blanc	803.469.41	140.-

Profondeur 58 cm, hauteur 201 cm



Élément complémentaire d'élément d'angle. 53×58×201 cm.		
Blanc	703.469.32	140.-
Brun-noir	903.469.50	140.-
Imitation chêne teinté blanc	203.469.58	140.-
Imitation frêne teinté brun	003.469.78	140.-

Profondeur 58 cm, hauteur 236 cm



Élément complémentaire d'élément d'angle. 53×58×236 cm.		
Blanc	303.469.34	150.-
Brun-noir	303.469.53	150.-
Imitation chêne teinté blanc	803.469.60	150.-
Imitation frêne teinté brun	403.469.81	150.-

SJÅK étagère de finition pour PAX



SJÅK étagère de finition. 37×58×236 cm.		
Blanc	004.806.41	100.-
Imitation chêne teinté blanc	804.806.42	100.-

MONTAGE

Nous te montrons ici comment associer un élément complémentaire d'élément d'angle à d'autres caissons. Les exemples présentés sont des combinaisons qui peuvent être utilisées avec des portes pivotantes. Les

rangements ouverts multiplient tes possibilités – va voir sur IKEA.ch ou renseigne-toi auprès du personnel de ton magasin IKEA.

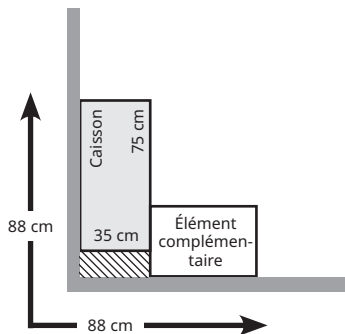

Élément complémentaire d'élément d'angle de 35 cm de profondeur avec un caisson de 75×35 cm.

Suggestions d'aménagements intérieurs compatibles avec cette combinaison

Caisson standard 75×35 cm:

Tringle à vêtements 75×35 cm.

Tablette 75×35 cm.

Étagère à chaussures 75×35 cm.

Cintre multifonctions 35 cm.

Élément complémentaire d'élément d'angle:

KOMPLEMENT aménagements intérieurs P35 cm.

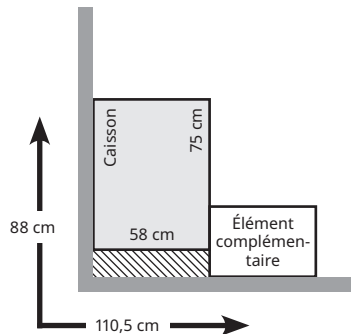

Élément complémentaire d'élément d'angle de 35 cm de profondeur avec un caisson de 75×58 cm.

Suggestions d'aménagements intérieurs compatibles avec cette combinaison

Caisson standard 75×58 cm:

Tringle à vêtements 75×58 cm.

Tablette 75×58 cm.

Cintre multifonctions 58 cm.

Élément complémentaire d'élément d'angle:

KOMPLEMENT aménagements intérieurs P35 cm.

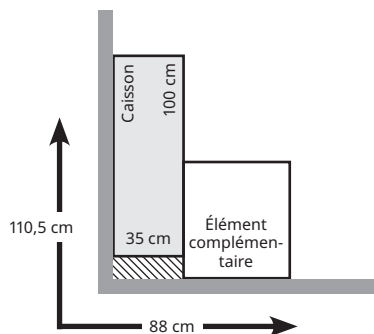

Élément complémentaire d'élément d'angle de 58 cm de profondeur avec un caisson de 100×35 cm.

Suggestions d'aménagements intérieurs compatibles avec cette combinaison

Caisson standard 100×35 cm:

Tringle à vêtements 100×35 cm.

Tablette 100×35 cm.

Séparateur pour caisson 50 cm avec l'aménagement intérieur KOMPLEMENT de ton choix.

Élément complémentaire d'élément d'angle:

KOMPLEMENT aménagements intérieurs P35 cm.

Tringle à vêtements 50×58 cm (retourne les fixations).

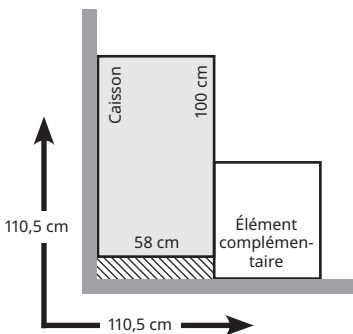

Élément complémentaire d'élément d'angle de 58 cm de profondeur avec un caisson de 100×58 cm.

Suggestions d'aménagements intérieurs compatibles avec cette combinaison

Caisson standard 100×58 cm:

Tringle à vêtements 100×58 cm.

Tablette 100×58 cm.

Séparateur pour caisson 50 cm avec l'aménagement intérieur KOMPLEMENT de ton choix.

Élément complémentaire d'élément d'angle:

KOMPLEMENT aménagements intérieurs P35 cm.

Tringle à vêtements 50×58 cm (retourne les fixations).

PORTES PIVOTANTES TOUS LES ÉLÉMENTS ET LES PRIX

Inclus
10
ans de
garantie

Davantage d'informations dans la brochure de garantie.

Les poignées et les boutons sont vendus séparément, sauf indication contraire. Tu trouveras notre assortiment complet de poignées et de boutons dans ton magasin IKEA ou sur IKEA.ch

Toutes nos portes munies de charnières à fermeture en douceur figurent ci-dessous. N'oublie pas de te procurer pour chaque porte de 195 cm de hauteur 3 charnières

KOMPLEMENT et pour chaque porte de 229 cm de hauteur 4 charnières KOMPLEMENT.



FORSAND porte.

Blanc		
25×195 cm	204.236.02	25.-
25×229 cm	804.236.04	30.-
50×195 cm	403.910.92	30.-
50×229 cm	603.910.91	35.-
Imitation frêne teinté brun		
50×195 cm	604.349.67	40.-
50×229 cm	204.349.69	45.-
Imitation chêne teinté blanc		
25×195 cm	004.848.80	25.-
25×229 cm	804.848.81	30.-
50×195 cm	904.349.61	40.-
50×229 cm	304.349.64	45.-



BERGSBO porte.

Blanc		
50×195 cm	202.074.10	40.-
50×229 cm	301.604.07	45.-
Imitation chêne teinté blanc		
50×195 cm	604.730.15	40.-
50×229 cm	904.730.14	45.-



BERGSBO porte.

Blanc/verre dépoli		
50×195 cm	702.074.03	60.-
50×229 cm	501.604.06	65.-



ÅHEIM porte.

25×195 cm	204.148.29	35.-
25×229 cm	004.148.30	40.-
50×195 cm	803.319.30	45.-
50×229 cm	804.100.55	50.-



GRIMO porte.

Blanc		
50×229 cm	903.434.66	45.-
Bleu foncé		
50×195 cm	504.806.48	40.-
50×229 cm	104.806.50	45.-
Gris		
50×195 cm	204.351.86	40.-
50×229 cm	804.351.88	45.-



REPVÅG porte.

Plaqué chêne teinté blanc		
50×195 cm	704.278.67	90.-
50×229 cm	304.278.69	95.-
Plaqué frêne teinté brun-noir		
50×195 cm	704.278.72	90.-
50×229 cm	304.278.74	95.-



FLISBERGET porte.

Beige clair		
50×229 cm	603.447.35	40.-



MERÅKER porte.

Gris foncé		
50×229 cm	103.115.77	85.-



FARDAL porte.

Blanc ultra-brillant		
25×195 cm	703.446.26	50.-
25×229 cm	503.446.27	55.-
50×195 cm	901.905.24	60.-
50×229 cm	801.905.29	65.-
Bleu clair ultra-brillant		
50×195 cm	204.730.36	60.-
50×229 cm	104.730.32	65.-
Jaune ultra-brillant		
50×195 cm	904.730.33	60.-
50×229 cm	704.730.29	65.-
Noir ultra-brillant		
50×195 cm	704.848.91	60.-
50×229 cm	304.858.02	65.-
Gris clair ultra-brillant		
50×195 cm	603.306.20	60.-
50×229 cm	503.306.06	65.-

PORTES PIVOTANTES TOUS LES ÉLÉMENTS ET LES PRIX

Inclus
10
ans de
garantie

Davantage d'informations
dans la brochure de
garantie.



VIKANES porte. Poignée intégrée.

Blanc		
50×195 cm	703.115.60	55.-
50×229 cm	503.115.61	60.-



KOMPLEMENT charnière à fermeture en douceur.

Pour portes de 195 cm de hauteur		
3 pces	002.145.05	17.-
Pour portes de 229 cm de hauteur		
4 pces	302.145.04	20.-



REINSVOLL porte.

Gris-vert		
50×195 cm	303.737.91	70.-
50×229 cm	903.737.93	80.-
Gris-beige		
50×195 cm	004.731.41	70.-
50×229 cm	604.731.38	80.-



KOMPLEMENT charnière à fermeture en douceur pour élément complémentaire d'élément d'angle.

Pour portes de 195 cm de hauteur		
6 pces	103.684.89	40.-
Pour portes de 229 cm de hauteur		
8 pces	503.684.92	45.-



VINTERBRO porte.

Blanc		
50×195 cm	102.690.50	105.-
50×229 cm	902.690.51	110.-



TYSSDAL porte.

Blanc		
50×195 cm	902.981.24	75.-
50×229 cm	402.981.26	80.-
Blanc/verre		
50×229 cm	803.291.97	90.-



TYSSDAL porte miroir.

50×195 cm	004.522.47	95.-
50×229 cm	004.491.13	100.-

PORTES COULISSANTES TOUS LES ÉLÉMENTS ET LES PRIX

Inclus
10
ans de
garantie

Davantage d'informations
dans la brochure de
garantie.

Les portes coulissantes sont proposées par paires. Les dimensions et les prix se rapportent à l'ensemble des deux portes.

Le système d'ouverture et de fermeture en douceur convient à toutes les portes coulissantes. Il amortit les portes coulissantes et permet de les fermer et de les ouvrir lentement, en silence et en douceur. La conception

des portes HASVIK, BERGSBO et GRIMO est légèrement différente, de sorte qu'elles ne fonctionnent qu'avec le système d'ouverture et de fermeture en douceur et en silence – c'est pourquoi ce dernier est fourni.

Nous te conseillons de fixer l'accessoire de fermeture silencieuse sur la porte coulissante avant de la monter sur le caisson.

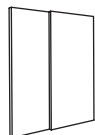

HASVIK paire de portes coulissantes.

Blanc		
150×201 cm	891.779.86	149.-
200×201 cm	091.779.90	229.-
150×236 cm	491.779.88	189.-
200×236 cm	691.779.92	259.-
Blanc ultra-brillant		
150×201 cm	191.780.03	289.-
200×201 cm	291.780.07	359.-
150×236 cm	691.780.05	319.-
200×236 cm	891.780.09	399.-
Imitation frêne teinté brun-noir		
150×201 cm	092.973.89	209.-
200×201 cm	892.973.85	279.-
150×236 cm	492.973.87	239.-
200×236 cm	692.973.86	309.-
Imitation chêne teinté blanc		
150×201 cm	492.974.05	209.-
200×201 cm	492.974.10	279.-
150×236 cm	092.974.07	239.-
200×236 cm	092.974.12	309.-

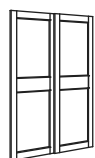

GRIMO paire de portes coulissantes. Blanc. Nous te conseillons de fixer l'accessoire de fermeture silencieuse sur la porte coulissante avant de la monter sur le caisson.

150×201 cm	504.976.44	199.-
200×201 cm	404.976.49	269.-
150×236 cm	804.976.47	229.-
200×236 cm	804.976.52	299.-



BERGSBO paire de portes coulissantes. Blanc. Nous te conseillons de fixer l'accessoire de fermeture silencieuse sur la porte coulissante avant de la monter sur le caisson.

150×201 cm	205.089.03	199.-
200×201 cm	605.089.01	269.-
150×236 cm	005.089.04	229.-
200×236 cm	805.089.00	299.-

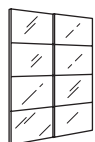

AULI paire de portes coulissantes. Miroir.

REMARQUE: le produit est réparti en trois paquets. Utilise la liste d'achats pour garantir que tu emportes bien un cadre de porte et deux paquets de panneaux de portes.

Miroir avec cadre en métal anodisé		
150×201 cm	491.909.37	299.-
200×201 cm	691.909.41	329.-
150×236 cm	091.909.39	349.-
200×236 cm	291.909.43	379.-



HOKKSUND paire de portes coulissantes. REMARQUE: le produit est réparti en trois paquets. Utilise la liste d'achats pour garantir que tu emportes bien un cadre de porte et deux paquets de panneaux de portes.

Gris clair avec cadre alu		
105×201 cm	393.117.08	349.-
150×236 cm	993.117.10	399.-
200×236 cm	893.117.15	429.-

Gris clair avec cadre en aluminium		
150×201 cm	393.323.05	349.-
200×201 cm	393.323.10	379.-
150×236 cm	993.323.07	399.-
200×236 cm	993.323.12	429.-



FÄRVIK paire de portes coulissantes. Verre.

REMARQUE: le produit est réparti en trois paquets. Utilise la liste d'achats pour garantir que tu emportes bien un cadre de porte et deux paquets de panneaux de portes.

Blanc avec cadre en métal blanc		
150×201 cm	391.912.68	379.-
200×201 cm	591.912.72	409.-
150×236 cm	991.912.70	429.-
200×236 cm	191.912.74	459.-



AULI/FÄRVIK paire de portes coulissantes. Miroir/verre. REMARQUE: le produit est réparti en trois paquets. Utilise la liste d'achats pour garantir que tu emportes bien un cadre de porte et deux paquets de panneaux de portes.

Miroir/blanc avec cadre en métal blanc		
150×201 cm	591.909.46	339.-
200×201 cm	791.909.50	369.-
150×236 cm	191.909.48	389.-
200×236 cm	391.909.52	419.-

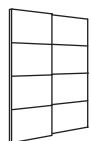

TJODALYNG paire de portes coulissantes. REMARQUE: la porte est répartie en trois paquets. Utilise la liste d'achats pour t'assurer que tu emportes bien un cadre de porte et deux paquets pour les panneaux de portes. Nous te conseillons de fixer l'accessoire de fermeture silencieuse sur la porte coulissante avant de la monter sur le caisson.

Tissu double face bleu foncé/gris clair		
150×201 cm	993.883.23	369.-
150×236 cm	793.883.24	419.-

PORTES COULISSANTES TOUS LES ÉLÉMENTS ET LES PRIX

Inclus
10
ans de
garantie

Davantage d'informations
dans la brochure de
garantie.



SEKKEN paire de portes coulissantes. Verre.
REMARQUE: le produit est réparti en trois paquets.
Utilise la liste d'achats pour garantir que tu emportes
bien un cadre de porte et deux paquets de panneaux
de portes.

Verre dépoli avec cadre en métal anodisé		
150×201 cm	392.970.43	339.-
200×201 cm	392.970.19	369.-
150×236 cm	792.970.55	389.-
200×236 cm	892.970.31	419.-



KOMPLEMENT amortisseur pour fermeture silen-
cieuse. Adapté aux portes coulissantes pour caissons
PAX.

2 pces 503.274.54 **30.-**

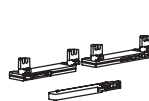

KOMPLEMENT système d'ouverture et de ferme-
ture de portes coulissantes. Fermeture en douceur.
Convient à toutes les portes coulissantes
(sauf HASVIK, BERGSBO et GRIMO).

2 pces 504.437.74 **40.-**



NYKIRKE paire de portes coulissantes. Verre dépoli
à carreaux. REMARQUE: le produit est réparti en trois
paquets. Utilise la liste d'achats pour garantir que tu
emportes bien un cadre de porte et deux paquets de
panneaux de portes.

Verre dépoli avec cadre aluminium		
150×201 cm	892.972.05	439.-
200×201 cm	892.972.10	469.-
150×236 cm	492.972.07	489.-
200×236 cm	492.972.12	519.-



SVARTISDAL paire de portes coulissantes. Effet
papier blanc. REMARQUE: la porte est répartie en trois
paquets. Utilise la liste d'achats pour t'assurer que tu
emportes bien un cadre de porte et deux paquets pour
les panneaux de portes.

Effet papier blanc avec cadre en aluminium		
150×201 cm	993.362.30	349.-
200×201 cm	693.362.36	379.-
150×236 cm	393.362.33	399.-
150×236 cm	093.362.39	429.-



TJÖRHOM paire de portes coulissantes. Blanc.
REMARQUE: la porte est répartie en trois paquets. Uti-
lise la liste d'achats pour t'assurer que tu emportes bien
un cadre de porte et deux paquets pour les panneaux
de portes.

Blanc avec cadre en métal blanc		
150×201 cm	693.362.60	389.-
200×201 cm	593.362.65	419.-
150×236 cm	293.362.62	439.-
200×236 cm	193.362.67	469.-



MEHAMN paire de portes coulissantes. Double face.
Effet bois. REMARQUE: la porte est répartie en trois
paquets. Utilise la liste d'achats pour t'assurer que tu
emportes bien un cadre de porte et deux paquets pour
les panneaux de portes.

Frêne brun-noir/teinté brun avec cadre en métal blanc		
150×236 cm	193.195.07	399.-
200×236 cm	093.195.17	429.-
Chêne blanc/teinté blanc avec cadre en aluminium		
150×201 cm	593.195.05	349.-
200×201 cm	493.195.15	379.-
150×236 cm	593.195.10	399.-
200×236 cm	493.195.20	429.-

CRÉE TES PROPRES PORTES COULISSANTES

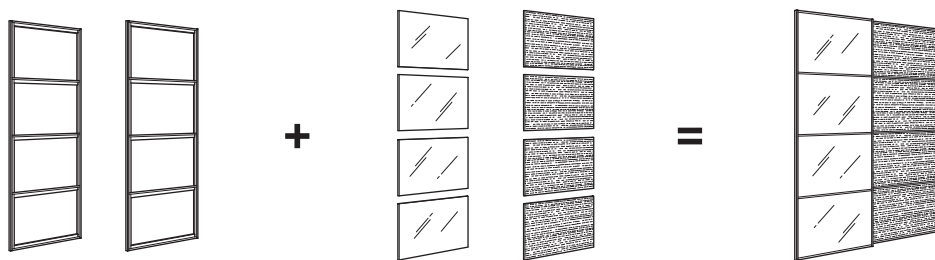

Tu peux même choisir ta propre combinaison de cadre en métal et de panneaux pour personnaliser tes portes coulissantes. Les cadres en métal sont disponibles en blanc, noir ou aluminium et les panneaux en différents matériaux et couleurs. Choisis un cadre et deux paquets de panneaux par porte.

Tu trouveras un aperçu de tous les cadres et panneaux de portes coulissantes sur notre site: IKEA.ch

Mais l'outil de planification PAX te permet aussi de créer tes propres portes coulissantes. Adresse-toi aux collaborateurs et collaboratrices de la zone PAX pour de plus amples informations.



Davantage d'informations dans la brochure de garantie.

AMÉNAGEMENTS INTÉRIEURS

Pour que tout soit impeccablement rangé: linge de lit, chaussures, cravates, dessous, écharpes, pantalons, sacs, bijoux, etc. La série KOMPLEMENT convient parfaitement aux différents caissons et portes de la série PAX. Les

produits de la série KOMPLEMENT sont adaptés en largeur et en profondeur aux caissons correspondants. Les dimensions réelles peuvent diverger.

Pour caissons de 35 cm de profondeur

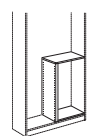

KOMPLEMENT séparateur de caisson. 75-100x35 cm. Pour caissons PAX de 75 ou 100 cm de large et 35 cm de profondeur.	
Blanc	704.339.72 35.-



KOMPLEMENT tablette. Pour caissons de 50x35 cm.	
Blanc	402.779.92 5.-



KOMPLEMENT tablette. Pour caissons de 75x35 cm.	
Blanc	702.779.95 10.-



KOMPLEMENT tablette. Pour caissons de 100x35 cm.	
Blanc	002.779.89 15.-



KOMPLEMENT tablette. Verre. 50x35 cm	
Blanc	404.339.78 15.-



75x35 cm	
Blanc	804.339.81 20.-

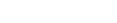

100x35 cm	
Blanc	004.339.75 25.-



KOMPLEMENT plateau coulissant. 50x35 cm	
Blanc	504.339.87 20.-



75x35 cm	
Blanc	904.339.90 25.-



100x35 cm	
Blanc	204.339.84 30.-



KOMPLEMENT tringle à vêtements coulissante. 50x35 cm.	
Blanc	504.464.52 10.-



KOMPLEMENT tringle à vêtements coulissante. 75x35 cm.	
Blanc	804.464.55 12.-



KOMPLEMENT tringle à vêtements coulissante. 100x35 cm.	
Blanc	104.464.49 15.-



KOMPLEMENT tiroir. 50x35 cm.	
Blanc	302.467.22 20.-



KOMPLEMENT tiroir. 75x35 cm.	
Blanc	702.467.44 25.-



KOMPLEMENT tiroir. 100x35 cm.	
Blanc	702.467.58 30.-



KOMPLEMENT tiroir avec façade encadrée. 50x35 cm	
Blanc	804.465.92 25.-



75x35 cm	
Blanc	104.465.95 30.-



100x35 cm	
Blanc	404.465.89 35.-



KOMPLEMENT tiroir avec façade en verre. 50x35 cm	
Blanc	904.340.08 25.-



75x35 cm	
Blanc	204.340.16 30.-

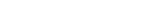

100x35 cm	
Blanc	604.340.00 35.-

AMÉNAGEMENTS INTÉRIEURS

Inclus
10
ans de
garantie

Davantage d'informations dans
la brochure de garantie.

Pour caissons de 35 cm de profondeur

	KOMPLEMENT tiroir avec façade en verre encadrée. 50×35 cm		
	Blanc	204.470.14	35.-

	75×35 cm		
	Blanc	504.470.17	40.-
	100×35 cm		
	Blanc	804.470.11	45.-

	KOMPLEMENT corbeille en fil. 50×35 cm.		
	À compléter par les rails coulissants KOMPLEMENT pour corbeilles de 35 cm (vendus séparément).		
	Blanc	002.573.02	10.-

	KOMPLEMENT corbeille en fil. 75×35 cm.		
	À compléter par les rails coulissants KOMPLEMENT pour corbeilles de 35 cm (vendus séparément).		
	Blanc	102.573.11	15.-

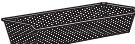
	KOMPLEMENT corbeille en fil. 100×35 cm.		
	À compléter par les rails coulissants KOMPLEMENT pour corbeilles de 35 cm (vendus séparément).		
	Blanc	902.572.94	20.-

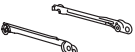
	KOMPLEMENT rail coulissant pour corbeilles. 35 cm.		
	2 pces.		
	Blanc	602.632.44	5.-

	KOMPLEMENT patère coulissante. Extensible. 35 cm.		
	Blanc	302.569.09	10.-

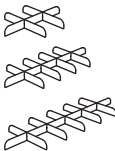
	KOMPLEMENT séparateur pour plateau coulissant.		
	Feutre.		
	50×35 cm		
	Gris clair	504.675.62	7.-
	75×35 cm		
	Gris clair	804.675.65	9.-
100×35 cm			
	Gris clair	104.675.59	12.-

	KOMPLEMENT étagère à chaussures. 50×35 cm.		
	Gris foncé	002.572.55	5.-
	Blanc	602.572.57	5.-

	KOMPLEMENT étagère à chaussures. 75×35 cm.		
	Blanc	802.572.61	10.-

	KOMPLEMENT étagère à chaussures. 100×35 cm.		
	Blanc	502.572.53	15.-

	KOMPLEMENT porte-cintres. 17×5 cm.		
	Blanc	702.569.31	5.-

	KOMPLEMENT tapis de tiroir. 90×53 cm.		
	À découper tout simplement aux dimensions désirées.		
	Gris clair	304.055.65	7.95
	À motifs/gris clair	504.653.89	7.95

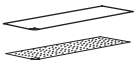
	KOMPLEMENT tapis de tiroir. 90×30 cm.		
	À découper tout simplement aux dimensions désirées.		
	Gris clair	304.339.93	4.95
	À motifs/gris clair	004.470.29	6.95

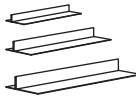
	KOMPLEMENT insert chaussure pour plateau coulissant. Feutre.		
	50×35 cm		
	Gris clair	504.465.60	6.-
	75×35 cm		
	Gris clair	904.465.63	8.-
	100×35 cm		
	Gris clair	104.465.57	10.-

	KOMPLEMENT porte-pantalons. Extensible.		
	50×35 cm		
	Blanc	804.465.49	25.-
	75×35 cm		
	Blanc	204.465.52	30.-
	100×35 cm		
	Blanc	604.465.45	35.-

AMÉNAGEMENTS INTÉRIEURS

Inclus
10
ans de
garantie

Davantage d'informations
dans la brochure de
garantie.

Pour caissons de 58 cm de profondeur

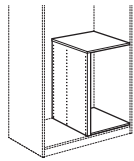

KOMPLEMENT séparateur. 75-100x58 cm. Pour caissons PAX de 75 ou 100 cm de large et 58 cm de profondeur.

Blanc	602.463.96	35.-
Brun-noir	802.463.95	35.-
Imitation chêne teinté blanc	202.464.02	35.-
Imitation frêne teinté brun	203.959.63	35.-

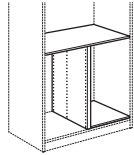

KOMPLEMENT séparateur. 100x58x81,5 cm.

Blanc	002.464.17	40.-
Brun-noir	402.464.20	40.-
Imitation chêne teinté blanc	602.464.19	40.-



KOMPLEMENT tablette. 50x58 cm.

Blanc	302.779.59	10.-
Brun-noir	402.779.68	10.-
Imitation chêne teinté blanc	702.779.81	10.-
Imitation frêne teinté brun	203.959.77	10.-



KOMPLEMENT tablette. 75x58 cm.

Blanc	902.779.61	15.-
Brun-noir	002.779.65	15.-
Imitation chêne teinté blanc	502.779.77	15.-
Imitation frêne teinté brun	003.959.78	15.-



KOMPLEMENT tablette. 100x58 cm.

Blanc	702.779.57	20.-
Brun-noir	802.779.71	20.-
Imitation chêne teinté blanc	102.779.84	20.-
Imitation frêne teinté brun	403.959.76	20.-



KOMPLEMENT tablette en verre. 50x58 cm.

Blanc	002.576.46	15.-
Brun-noir	902.576.56	15.-
Imitation chêne teinté blanc	402.576.54	15.-
Imitation frêne teinté brun	103.959.68	15.-



KOMPLEMENT tablette en verre. 75x58 cm.

Blanc	802.576.47	20.-
Brun-noir	702.576.62	20.-
Imitation chêne teinté blanc	102.576.60	20.-
Imitation frêne teinté brun	903.959.69	20.-



KOMPLEMENT tablette en verre. 100x58 cm.

Blanc	702.576.38	25.-
Brun-noir	402.576.49	25.-
Imitation chêne teinté blanc	602.576.48	25.-
Imitation frêne teinté brun	303.959.67	25.-



KOMPLEMENT plateau coulissant. 50x58 cm.

À combiner avec différents accessoires (voir Accessoires).

Blanc	202.463.60	20.-
Brun-noir	802.463.62	20.-
Imitation chêne teinté blanc	002.463.56	20.-
Imitation frêne teinté brun	903.959.74	20.-



KOMPLEMENT plateau coulissant. 75x58 cm.

Blanc	302.463.74	25.-
Brun-noir	502.463.68	25.-
Imitation chêne teinté blanc	802.463.76	25.-
Imitation frêne teinté brun	603.959.75	25.-



KOMPLEMENT plateau coulissant. 100x58 cm.

Blanc	702.463.86	30.-
Brun-noir	002.463.80	30.-
Imitation frêne teinté blanc	302.463.88	30.-
Imitation frêne teinté brun	103.959.73	30.-



KOMPLEMENT tringle à vêtements. 50 cm.

Gris foncé	402.569.42	5.-
Blanc	902.568.93	5.-



KOMPLEMENT tringle à vêtements. 75 cm.

Gris foncé	002.569.44	7.-
Blanc	402.568.95	7.-



KOMPLEMENT tringle à vêtements. 100 cm.

Gris foncé	802.569.40	9.-
Blanc	302.568.91	9.-



KOMPLEMENT tiroir. 50x58 cm.

Blanc	102.463.08	25.-
Brun-noir	802.463.00	25.-
Imitation chêne teinté blanc	502.463.06	25.-
Imitation frêne teinté brun	503.959.71	25.-



KOMPLEMENT tiroir. 75x58 cm.

Blanc	102.463.32	30.-
Brun-noir	202.463.22	30.-
Imitation chêne teinté blanc	902.463.28	30.-
Imitation frêne teinté brun	303.959.72	30.-



KOMPLEMENT tiroir. 100x58 cm.

Blanc	902.463.52	35.-
Brun-noir	002.463.42	35.-
Imitation chêne teinté blanc	702.463.48	35.-
Imitation frêne teinté brun	703.959.70	35.-



KOMPLEMENT tiroir avec façade encadrée.

50x58 cm

Brun-noir	804.471.34	30.-
Blanc	704.466.01	30.-



75x58 cm

Brun-noir	104.471.37	35.-
Blanc	104.466.04	35.-



100x58 cm

Brun-noir	404.471.31	40.-
Blanc	504.465.98	40.-



KOMPLEMENT tiroir avec façade en verre. 50x58 cm.

Blanc	702.466.83	30.-
Brun-noir	602.466.88	30.-
Imitation chêne teinté blanc	102.466.81	30.-
Imitation frêne teinté brun	703.959.65	30.-



KOMPLEMENT tiroir avec façade en verre. 75x58 cm.

Blanc	102.466.95	35.-
Brun-noir	602.466.93	35.-
Imitation chêne teinté blanc	502.467.02	35.-
Imitation frêne teinté brun	503.959.66	35.-

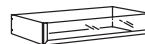

KOMPLEMENT tiroir avec façade en verre. 100x58 cm.

Blanc	202.467.08	40.-
Brun-noir	402.467.12	40.-
Imitation chêne teinté blanc	002.467.14	40.-
Imitation frêne teinté brun	003.959.64	40.-

AMÉNAGEMENTS INTÉRIEURS

Inclus
10
ans de
garantie

Davantage d'informations
dans la brochure de
garantie.

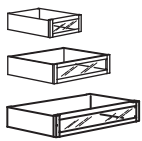

KOMPLEMENT tiroir avec façade en verre encadrée.
50×58 cm

Brun-noir	804.471.53	40.-
Blanc	304.470.23	40.-

75×58 cm

Brun-noir	104.471.56	45.-
Blanc	604.470.26	45.-

100×58 cm

Brun-noir	404.471.50	50.-
Blanc	904.470.20	50.-



KOMPLEMENT corbeille en filet. 50×58 cm.
À compléter par les rails coulissants KOMPLEMENT pour corbeilles de 58 cm (vendus séparément).

Gris foncé	602.573.04	15.-
Blanc	102.573.06	15.-

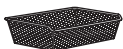

KOMPLEMENT corbeille en filet. 75×58 cm.
À compléter par les rails coulissants KOMPLEMENT pour corbeilles de 58 cm (vendus séparément).

Gris foncé	702.573.13	20.-
Blanc	202.573.15	20.-



KOMPLEMENT corbeille en filet. 100×58 cm.
À compléter par les rails coulissants KOMPLEMENT pour corbeilles de 58 cm (vendus séparément).

Gris foncé	402.572.96	25.-
Blanc	002.572.98	25.-



KOMPLEMENT corbeille en fil métallique. 50×58 cm.
À compléter par les rails coulissants KOMPLEMENT pour corbeilles de 58 cm (vendus séparément).
À motifs/blanc

	902.573.31	20.-
--	------------	------



KOMPLEMENT corbeille en fil métallique. 75×58 cm.
À compléter par les rails coulissants KOMPLEMENT pour corbeilles de 58 cm (vendus séparément).
À motifs/blanc

	202.573.39	25.-
--	------------	------



KOMPLEMENT corbeille en fil métallique. 100×58 cm.
À compléter par les rails coulissants KOMPLEMENT pour corbeilles de 58 cm (vendus séparément).
À motifs/blanc

	602.573.23	30.-
--	------------	------

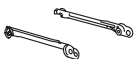

KOMPLEMENT rail coulissant pour corbeilles. 58 cm.
2 pces.

Gris foncé	102.632.32	5.-
Blanc	302.632.45	5.-



KOMPLEMENT étagère à chaussures coulissante. 50×58 cm.

Gris foncé	702.574.69	20.-
Blanc	802.574.64	20.-



KOMPLEMENT étagère à chaussures coulissante. 75×58 cm.

Gris foncé	302.574.71	25.-
Blanc	302.574.66	25.-



KOMPLEMENT étagère à chaussures coulissante. 100×58 cm.

Gris foncé	102.574.67	30.-
Blanc	002.574.63	30.-



KOMPLEMENT porte-pantalons. Extensible.*

50×58 cm

Blanc	304.465.37	30.-
Brun-noir	704.465.21	30.-
Imitation chêne teinté blanc	004.465.05	30.-
Imitation frêne teinté brun	804.470.92	30.-

75×58 cm

Blanc	704.465.40	35.-
Brun-noir	404.465.27	35.-
Imitation chêne teinté blanc	404.465.08	35.-
Imitation frêne teinté brun	104.470.95	35.-

100×58 cm

Blanc	004.465.34	40.-
Brun-noir	904.465.15	40.-
Imitation chêne teinté blanc	704.465.02	40.-
Imitation frêne teinté brun	404.470.89	40.-



KOMPLEMENT porte-cintres. 17×5 cm.

Blanc	702.569.31	5.-
-------	------------	-----

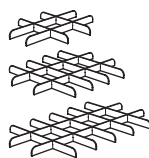

KOMPLEMENT séparateur pour plateau coulissant.
Gris clair.

50×58 cm	204.667.95	9.-
75×58 cm	804.667.97	12.-
100×58 cm	704.667.93	16.-



KOMPLEMENT insert pour plateau coulissant.
Gris clair.

Pour installer l'insert pour plateau coulissant KOMPLEMENT 50×58 cm, il te faut:
1 insert KOMPLEMENT 25×58 cm et
1 insert KOMPLEMENT 15×58 cm ou
1 insert KOMPLEMENT 40×58 cm.

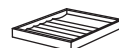

Pour installer l'insert pour plateau coulissant KOMPLEMENT 75×58 cm, il te faut:
2 inserts KOMPLEMENT 25×58 cm et
1 insert KOMPLEMENT 15×58 cm et
1 insert KOMPLEMENT 25×58 cm et
1 insert KOMPLEMENT 40×58 cm.

Pour installer l'insert pour plateau coulissant KOMPLEMENT 100×58 cm, il te faut:
2 inserts KOMPLEMENT 25×58 cm et
1 insert KOMPLEMENT 40×58 cm et
3 inserts KOMPLEMENT 25×58 cm et
1 insert KOMPLEMENT 15×58 cm.

15×53 cm avec 4 compartiments	704.040.26	17.95
25×53 cm avec 4 compartiments	504.040.32	19.95
25×53 cm pour bijoux	304.040.28	19.95
40×53 cm avec compartiments	504.040.27	24.95

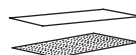

KOMPLEMENT tapis de tiroir. 90×53 cm.
À découper tout simplement aux dimensions désirées.

Gris clair	304.055.65	7.95
À motifs/gris clair	504.653.89	7.95

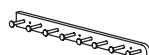

KOMPLEMENT patère coulissante. 58 cm.

Gris foncé	202.624.87	15.-
Blanc	802.624.89	15.-

ACCESSOIRES

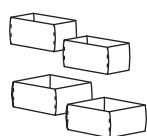

KOMPLEMENT boîte. 2 pces. Gris clair.		
15×27×12 cm	104.040.53	12.95
25×27×12 cm	404.057.77	16.95

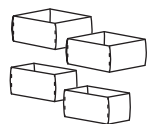

KOMPLEMENT boîte. 4 pces. Gris clair. Cette solution s'adapte parfaitement au tiroir KOMPLEMENT de 50×58 cm.		
50×58×12 cm	992.608.38	29.90

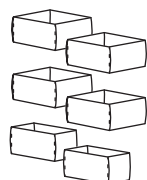

KOMPLEMENT boîte. 6 pces. Gris clair. Cette solution s'adapte parfaitement au tiroir KOMPLEMENT de 75×58 cm.		
75×58×12 cm	392.608.41	46.85



KOMPLEMENT boîte. 8 pces. Gris clair. Cette solution s'adapte parfaitement au tiroir KOMPLEMENT de 100×58 cm.		
100×58×12 cm	792.608.44	63.80

Pour caissons de 35 cm de profondeur



LACKISAR sac. 34×51×28 cm.		
	604.321.38	14.95



SKUBB boîte à chaussures. 22×34×16 cm. 4 pces.		
Blanc	901.863.91	14.95
Gris foncé	804.000.04	14.95



SKUBB rangement. 31×34×33 cm. 3 pces.		
Blanc	001.863.95	19.95



SKUBB boîte à compartiments. 44×34×11 cm.		
Blanc	101.855.93	9.95
Gris foncé	504.000.05	9.95



KOMPLEMENT cintre multifonctions.		
Blanc	603.872.11	5.95



RAGGISAR panier. 3 pces.		
Gris	903.480.15	6.95



RAGGISAR organisateur. Gris foncé.		
20×30 cm	303.480.18	6.95
40×30 cm	103.480.19	9.95



TJENA boîte.		
18×25×15 cm		
Blanc	103.954.21	2.95
Noir	603.954.85	2.95



25×35×10 cm		
Blanc	903.954.22	3.95
Noir	403.954.86	3.95



25×35×20 cm		
Blanc	603.954.28	4.95
Noir	303.954.77	4.95

ACCESSOIRES

Pour caissons de 58 cm de profondeur



LACKISAR sac. 44×51×19 cm.
Deux sacs de cette taille conviennent à un caisson de 100 cm de large.

	004.321.41	14.95
--	------------	--------------



LACKISAR sac. 69×51×19 cm.

	404.321.44	19.95
--	------------	--------------



SKUBB boîte à chaussures. 22×34×16 cm.
4 pces.

Blanc	901.863.91	14.95
Gris foncé	804.000.04	14.95



SKUBB boîte à compartiments. 44×34×11 cm.

Blanc	101.855.93	9.95
Noir	504.000.05	9.95

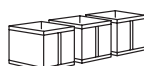

SKUBB rangement. 31×55×33 cm. 3 pces.

Blanc	602.903.70	24.95
-------	------------	--------------



SKUBB sac de rangement. 44×55×19 cm.

Blanc	302.903.62	9.95
Gris foncé	203.999.99	9.95



SKUBB sac de rangement. 69×55×19 cm.

Blanc	902.949.89	12.95
Gris foncé	004.000.03	12.95



SKUBB sac de rangement. 93×55×19 cm.

Blanc	702.903.60	14.95
Gris foncé	604.000.00	14.95



SKUBB sac à linge et support. 22×55×65 cm. 80 l.

Noir	302.240.46	9.95
------	------------	-------------



SKUBB rangement à 6 compartiments.
35×45×125 cm.

Blanc	002.458.80	14.95
Gris foncé	404.000.01	14.95

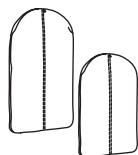

SKUBB housse à vêtements. 3 pces.
Dimensions: 2 de 60×105 cm et 1 de 60×130 cm.

Blanc	501.794.63	9.95
Gris foncé	803.999.96	9.95



KOMPLEMENT cintre multifonctions.

Blanc	603.872.11	5.95
-------	------------	-------------

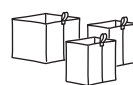

RAGGISAR panier. 3 pces.

Gris	903.480.15	6.95
------	------------	-------------



RAGGISAR organisateur. Gris foncé.

20×30 cm	303.480.18	6.95
40×30 cm	103.480.19	9.95



TJENA boîte.
18×25×15 cm

Blanc	103.954.21	2.95
Noir	603.954.85	2.95



25×35×10 cm

Blanc	903.954.22	3.95
Noir	403.954.86	3.95



25×35×20 cm

Blanc	603.954.28	4.95
Noir	303.954.77	4.95



50×35×30 cm

Blanc	903.743.49	9.95
Noir	103.743.48	9.95

ÉCLAIRAGE INTÉGRÉ TOUS LES ÉLÉMENTS ET LES PRIX

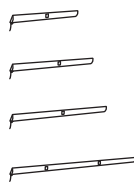

NORRFLY baguette lumineuse à LED.

IKEA. NORRFLY L1613*. Couleur aluminium.
À compléter par le transformateur électrique TRÅDFRI et le câble de raccordement FÖRNIMMA, vendus séparément.

42 cm	603.322.52	20.-
67 cm	203.322.54	30.-
92 cm	903.322.55	35.-



LINDSHULT éclairage d'éléments à LED.

IKEA. LINDSHULT L1304*. 2 kWh/1'000 h.
Env. 35x8 cm, H6 cm. Métal argenté. Pour une lumière ciblée, par exemple pour l'éclairage des petites surfaces. Pour le réglage de la lumière, le câble de liaison ANSLUTA et le transformateur ANSLUTA ainsi que la télécommande facultative ANSLUTA sont vendus séparément.

Argenté	102.604.36	19.95
---------	------------	--------------

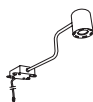

URSHULT éclairage d'éléments à LED.

IKEA. URSHULT L1305*. 2 kWh/1'000 h.
Env. L30 m. Métal nickelé ou blanc. Pour une lumière ciblée, par exemple pour l'éclairage des petites surfaces. Pour le réglage de la lumière, le câble de liaison ANSLUTA, le transformateur TRÅDFRI et la télécommande optionnelle ANSLUTA sont vendus séparément.

Argenté	302.604.02	19.95
Blanc	502.603.97	19.95

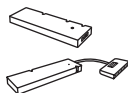

TRÅDFRI transformateur pour LED.

À compléter par le câble de raccordement FÖRNIMMA, vendu séparément. Possibilité de variation de l'intensité lumineuse à l'aide du variateur sans fil et de la passerelle TRÅDFRI.

Jusqu'à 10 W, pour un maximum de 3 unités	503.561.87	20.-
Jusqu'à 30 W, pour un maximum de 9 unités	603.426.56	40.-



TRÅDFRI variateur sans fil. Blanc. Grâce au variateur sans fil TRÅDFRI, tu peux varier l'intensité lumineuse du luminaire raccordé à TRÅDFRI sans câble supplémentaire.

704.085.95	9.95
------------	-------------



FÖRNIMMA câble de raccordement. À raccorder au transformateur LED TRÅDFRI.

3,5 m	504.468.81	9.95
-------	------------	-------------

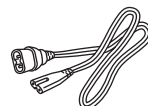

FÖRNIMMA câble de liaison. Peut être utilisé comme lien direct entre les transformateurs pour LED TRÅDFRI, par exemple entre deux rangées d'éléments muraux, avec un seul raccordement au secteur.

0,7 m	903.947.00	4.95
-------	------------	-------------



2 m	303.946.99	9.95
-----	------------	-------------

* L'échelle de classe énergétique va de A++ (efficacité maximale) à E (efficacité minimale).
Ce luminaire contient des sources lumineuses LED intégrées non remplaçables.



PRESTATIONS DE SERVICES CHEZ IKEA

Tu trouveras plus d'informations sur nos prestations de services dans ton magasin IKEA ou sur [IKEA.ch/services](https://www.ikea.ch/services)

Tous les prix sont exprimés en francs suisses (CHF) et restent valables jusqu'au 30 juin 2021. Des baisses de prix en cours d'année sont possibles. Sous réserve de modifications tarifaires pour des raisons d'ajustements de la T.V.A. Toutes les indications dans ce guide d'achat sont données sous réserve de modifications légales, de coquilles, d'erreurs d'impression et de déclaration. Tous les renseignements se rapportent exclusivement à IKEA Suisse. Tous les produits dans la limite des stocks disponibles. Certains produits ne sont pas disponibles dans tous les magasins IKEA.