

# Le système de cuisine METOD



Tous les prix sont exprimés en francs suisses (CHF) et restent valables jusqu'au 12 août 2017. Des baisses de prix en cours d'année sont possibles. Sous réserve de modifications tarifaires pour des raisons d'ajustements de la T.V.A. Toutes les indications dans cette brochure sont formulées sous réserve de modifications légales, de coquilles, d'erreurs d'impression et de déclaration. Toutes les données se rapportent exclusivement à IKEA Suisse. Tous les produits dans la limite des stocks disponibles.



## UNE CUISINE FLAMBANT NEUVE, QUI S'INTÈGRE PARFAITEMENT À TA VIE.

Ce guide d'achat t'oriente à travers le nouveau système de cuisine IKEA. Tu y trouveras des prix, des informations produit et l'assistance nécessaires qui te permettront de choisir exactement ce qu'il te faut pour réaliser la cuisine de tes rêves.

Notre nouveau système de cuisine constitue le cadre qui accueillera tes tiroirs et tes portes, tes étagères et toutes tes façades. Plus facile à monter, plus fonctionnel et plus complet que jamais, ce système te permettra de concevoir ta cuisine entièrement selon tes souhaits.

Ce guide te fournit également les détails – boutons, poignées, luminaires – ainsi que les solutions et accessoires nécessaires pour réaliser le design que tu imagines, avec les fonctions dont tu as besoin.

### Qualité

La qualité de tous nos produits de cuisine est testée pour résister à des années d'utilisation. Il ne te reste donc plus qu'à choisir le style et les fonctions qui te correspondent. Reporte-toi à la page 90 pour connaître le détail de notre garantie cuisine.

INCLUS  
**25**  
ans de  
garantie

Garantie 25 ans sur les cuisines  
METHOD. Plus d'infos à la page 90.



## BOUTONS ET POIGNÉES/15



## LUMINAIRES/36



## ORGANISATION DES TIROIRS/24



## SOMMAIRE

Le système de cuisine METHOD .....	04
Portes et façades .....	06
Façades spéciales .....	12
Finitions latérales, bandeaux décor et socles .....	14
Poignées et boutons .....	15
Aménagements intérieurs .....	22
Organisation des tiroirs .....	24
Tri des déchets .....	28
Accessoires muraux .....	30
Îlots de cuisine, dessertes, éléments muraux et marchepieds .....	34
Luminaire .....	36
Gamme METHOD .....	40
Ingénieuse, esthétique et robuste .....	82
Prestations de garantie .....	90

## PORTES ET FAÇADES/06





## NEUF LOOKS DIFFÉRENTS POUR L'EXTÉRIEUR – D'INNOMBRABLES OPTIONS POUR L'INTÉRIEUR

Les neuf combinaisons présentées sur cette page te montrent diverses possibilités d'agencement d'un élément bas IKEA en fonction de la taille des façades. Mais avec METOD, l'extérieur ne détermine pas l'intérieur. Derrière ces combinaisons de façades, tu disposes d'innombrables options de tiroirs dans toutes les tailles, à aménager selon tes goûts. Avec METOD, tu es entièrement libre de choisir: pour l'extérieur l'apparence que tu préfères, pour l'intérieur l'organisation dont tu as besoin.



## PORTES ET FAÇADES

Nos portes et façades de tiroirs existent dans les teintes, les styles et les finitions les plus divers. Chacune a son propre look, unique.

Nous proposons aussi des boutons et des poignées qui viendront souligner les différents styles. Que tu aies envie d'une cuisine moderne ou traditionnelle, toutes les possibilités te sont offertes.

### Modernes

Un look moderne se distingue par des lignes droites et des surfaces généreuses et lisses. Les cuisines modernes font la part belle aux lignes horizontales. Les portes sont lisses et sans cadre.

Tu peux souligner l'horizontalité par de longues poignées ou au contraire par de petits boutons discrets. À moins que tu ne préfères laisser les surfaces parler d'elles-mêmes en optant pour des ouvertures par pression. Nous avons même des portes avec poignées intégrées.

### Traditionnelles

Les cuisines traditionnelles misent sur les lignes verticales. Il te faudra donc envisager des éléments muraux élevés. Tu as le choix entre les styles à cassettes, à lamelles ou biseautés. Les portes vitrées avec traverses permettent de varier et laissent entrevoir l'intérieur.

INCLUS  
**25**  
ans de  
garantie

Garantie 25 ans sur les cuisines  
METOD. Plus d'infos à la page 90.

**BODBYN**

Couleur: gris  
Matériau: panneau dur/peinture polyester

Avec bords biseautés, pour un effet traditionnel. Les tons gris sont doux et donnent à ta cuisine une touche de couleur raffinée.

BODBYN porte. 40×80 cm **44.-**

BODBYN porte vitrée. Verre trempé. 40×80 cm **54.-**

**BODBYN**

Couleur: ivoire  
Matériau: panneau dur/peinture polyester

Avec bords biseautés, pour un effet traditionnel. La teinte crème donne à ta cuisine de la clarté et de la chaleur.

BODBYN porte. 40×80 cm **44.-**

BODBYN porte vitrée. Verre trempé. 40×80 cm **54.-**

**BROKHULT**

Couleur: imitation noyer gris clair  
Matériau: panneau de particules, feuille décor

Lignes droites, simples et surface à la structure et au motif de noyer. Confère à ta cuisine un charme naturel et contemporain.

BROKHULT porte. 40×80 cm **44.-**

JUTIS porte vitrée. Verre dépoli et trempé/aluminium. 40×80 cm **54.-**

**EKESTAD**

Couleur: chêne  
Matériau: panneau de particules/plaqué chêne, verni

Cadre fin en chêne massif et panneau en plaqué chêne. Un design intemporel aux lignes sobres, qui fait pleinement ressortir la veinure du bois. Le chêne apporte chaleur et clarté à ta cuisine.

EKESTAD porte. 40×80 cm **44.-**

EKESTAD porte vitrée. Verre trempé. 40×80 cm **54.-**

**HITTARP**

Couleur: ivoire  
Matériau: panneau dur/peinture polyester

Cette porte couleur crème à lattes verticales évoque l'artisanat traditionnel et confère à l'ensemble l'atmosphère chaleureuse d'une cuisine de campagne.

HITTARP porte. 40×80 cm **26.-**

HITTARP porte vitrée. Verre trempé. 40×80 cm **38.-**

**HYTTAN**

Couleur: chêne  
Matériau: panneau de particules/plaqué chêne/chêne massif

Porte constituée d'un cadre en chêne massif et d'un placage en chêne d'aspect brut dont la finition fait ressortir la texture du bois. Elle confère à ta cuisine une atmosphère naturelle et chaleureuse.

HYTTAN porte. 40×80 cm **70.-**

HYTTAN porte vitrée. Verre trempé. 40×80 cm **87.-**

**HÄGGEBY**

Couleur: blanc  
Matériau: panneau de particules, feuille décor

Porte blanche aux lignes droites et claires pour un look moderne. Qualité et design réunis à prix top.

HÄGGEBY porte. 40×80 cm **6.-**

JUTIS porte vitrée. Verre dépoli et trempé/aluminium. 40×80 cm **54.-**

**KALLARP**

Couleur: vert clair ultra-brillant  
Matériau: panneau de particules, feuille décor

La porte KALLARP ultra-brillante aux élégantes lignes droites donne à ta cuisine un look moderne et coloré. À combiner avec les façades spéciales JUTIS.

KALLARP porte. 40×80 cm **26.-**

JUTIS porte vitrée. Verre dépoli et trempé/aluminium. 40×80 cm **54.-**



**LAXARBY**

Couleur: brun-noir

Matériau: panneau de particules/plaqué bouleau/bouleau massif

Une porte d'aspect traditionnel, présentant un cadre en bouleau massif avec des bords biseautés et un panneau en plaqué bouleau. La teinte brun-noir crée une atmosphère chaleureuse et douillette, pour une cuisine au charme rustique.

LAXARBY porte. 40×80 cm **70.-**LAXARBY porte vitrée. Verre trempé. 40×80 cm **87.-****MÄRSTA**

Couleur: blanc

Matériau: panneau dur, feuille décor

La surface satinée et les poignées intégrées de la porte MÄRSTA lui donnent un charme moderne. Tu peux choisir la poignée la mieux assortie à ta cuisine parmi quatre couleurs différentes.

MÄRSTA porte. 40×80 cm **55.-****RINGHULT**

Couleur: gris ultra-brillant

Matériau: panneau de particules, feuille décor

La surface ultra-brillante crée d'agréables reflets lumineux, pour un look contemporain particulièrement chic. Le gris confère à ta cuisine une note élégante et expressive.

RINGHULT porte. 40×80 cm **49.-**JUTIS porte vitrée. Verre fumé/noir. 40×80 cm **54.-****RINGHULT**

Couleur: blanc ultra-brillant

Matériau: panneau de particules, feuille décor

La surface ultra-brillante crée d'agréables reflets lumineux, pour un look contemporain particulièrement chic. Le blanc donne de la clarté et de la luminosité à ta cuisine. À compléter par une porte vitrée JUTIS.

RINGHULT porte. 40×80 cm **49.-**JUTIS porte vitrée. Verre dépoli et trempé/aluminium. 40×80 cm **54.-**

**SÄVEDAL**

Couleur: blanc

Matériau: panneau de particules, feuille décor

Cette porte possède un large cadre qui confère à ta cuisine un aspect traditionnel et lumineux.

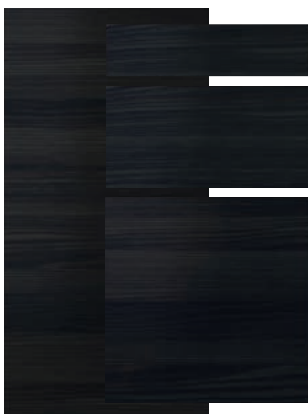
SÄVEDAL porte. 40×80 cm **20.-**SÄVEDAL porte vitrée. Verre trempé. 40×80 cm **25.-****TINGSRYD**

Couleur: imitation bois noir

Matériau: panneau de particules, feuille décor

Cette porte à la surface lisse et sombre présente un effet bois marqué. Elle confère à ta cuisine un charme chaleureux et convivial.

TINGSRYD porte. 40×80 cm **20.-**JUTIS porte vitrée. Verre fumé/noir. 40×80 cm **54.-****TORHAMN**

Couleur: frêne

Matériau: panneau de particules/plaqué frêne/frêne massif

Chaque porte TORHAMN est unique: les différentes veinures et les glissements de teinte soulignent l'éclat naturel du bois. Le tout donne à ta cuisine un air de tradition suggérant la qualité du travail artisanal.

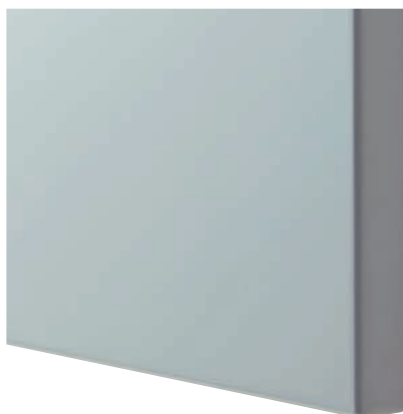
TORHAMN porte. 40×80 cm **55.-**TORHAMN porte vitrée. Verre trempé. 40×80 cm **60.-****VEDDINGE**

Couleur: gris

Matériau: panneau dur/peinture acrylique

Cette porte lisse et douce de couleur grise confère à ta cuisine un charme moderne et délicat.

VEDDINGE porte. 40×80 cm **20.-**JUTIS porte vitrée. Verre dépoli et trempé/aluminium. 40×80 cm **54.-**

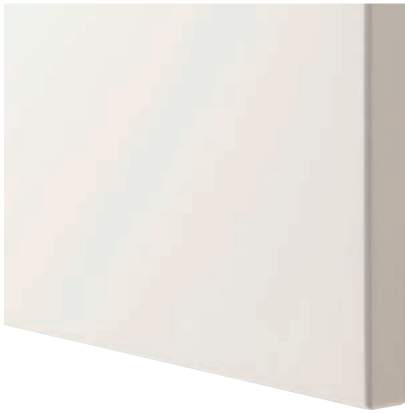
**VEDDINGE**

Couleur: blanc

Matériau: panneau dur/peinture acrylique

Cette porte lisse et douce de couleur blanche confère à ta cuisine un charme moderne et délicat.

VEDDINGE porte. 40×80 cm **20.-**JUTIS porte vitrée. Verre dépoli et trempé/aluminium. 40×80 cm **54.-****VOXTORP**

Couleur: blanc

Matériau: panneau de particules, feuille décor

La surface lisse et les poignées intégrées de cette porte confèrent à ta cuisine un look moderne plein de fraîcheur, accentué par le blanc.

VOXTORP porte. 40×80 cm **49.-**JUTIS porte vitrée. Verre dépoli et trempé/aluminium. 40×80 cm **54.-****VOXTORP**

Couleur: beige ultra-brillant

Matériau: panneau de particules, feuille décor

La surface lisse et les poignées intégrées de cette porte confèrent à ta cuisine un look moderne plein de fraîcheur.

VOXTORP porte. 40×80 cm **55.-**JUTIS porte vitrée. Verre dépoli et trempé/aluminium. 40×80 cm **54.-****VOXTORP**

Couleur: imitation noyer

Matériau: panneau de particules, feuille décor

La surface lisse et les poignées intégrées de cette porte confèrent à ta cuisine un look moderne plein de fraîcheur.

VOXTORP porte. 40×80 cm **49.-**JUTIS porte vitrée. Verre fumé/noir. 40×80 cm **54.-**

## FAÇADES SPÉCIALES

### Pourquoi des façades spéciales?

En créant un contraste ou en ajoutant un motif, un peu de couleur, les façades spéciales donnent un look plus personnel à ta cuisine. Leur design est conçu pour compléter les autres portes de ta cuisine. C'est pourquoi, pour la plupart des portes, ces façades ne sont pas

disponibles dans toutes les tailles. Voici quelques exemples de nos façades spéciales. La taille illustrée est de 40×80 cm. Tu trouveras toutes les autres tailles sur [IKEA.ch](http://IKEA.ch)



#### FLÂDIE

Couleur: vert  
Matériau: panneau dur/  
peinture acrylique

40×80 cm

**20.-**



#### JUTIS

Couleur: blanc  
Matériau: verre dépoli et  
trempé/aluminium

40×80 cm

**54.-**



#### JUTIS

Couleur: noir  
Matériau: verre fumé  
trempé/aluminium

40×80 cm

**54.-**



#### GREVSTA

Matériau: inox/  
feuille décor

40×80 cm

**49.-**



#### JÄRSTA

Couleur: orange  
ultra-brillant  
Matériau: panneau de  
particules, feuille décor

40×80 cm

**49.-**



#### HERRESTAD

Couleur: blanc  
Matériau: panneau dur  
avec structure 3D, feuille  
décor

40×80 cm

**70.-**

## FAÇADES SPÉCIALES KALVIA

Avec les portes KALVIA, compose ta propre œuvre d'art sur ton mur de cuisine. Tu peux aussi construire un meuble indépendant, par exemple un buffet, et lui donner un caractère unique en y ajoutant une touche de KALVIA. Les portes sont disponibles en six tailles, chacune présentant un motif différent. Les motifs sont parfaitement combinables entre eux, car ils font partie d'un grand tableau du designer Martin Bergström. Les portes peuvent être montées avec l'ouverture sur la gauche ou sur la droite et même à l'envers. Les différentes options de taille et de montage te permettent de créer un ensemble entièrement personnalisé.

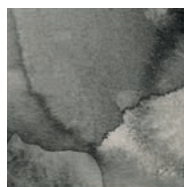

40×40 cm

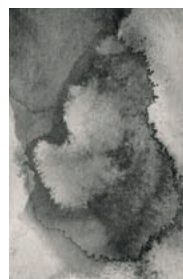

40×60 cm

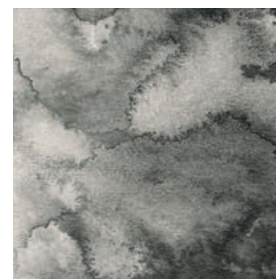

60×60 cm

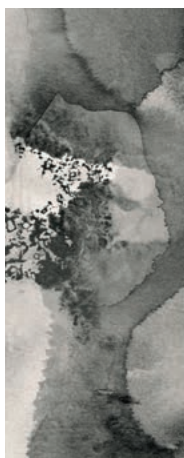

40×100 cm



40×80 cm



60×80 cm



***Les façades spéciales sont idéales pour personnaliser ta nouvelle cuisine ou donner un coup de jeune à ton ancienne cuisine.***

## FINITIONS LATÉRALES, BANDEAUX DÉCOR ET SOCLES

Une fois que tu as trouvé les éléments et les portes de ta cuisine, tu peux envisager l'ajout de socles, de finitions latérales et de bandeaux décor. Ceux-ci sont non seulement pratiques, mais ils constituent aussi d'importants détails décoratifs qui auront une influence sur l'aspect général de ta cuisine.



1. Finition latérale

**1. FINITIONS LATÉRALES.** Elles sont apposées sur les éléments qui terminent une rangée. Tu peux choisir une finition latérale assortie à tes façades de portes ou opter pour une combinaison particulière, selon tes goûts.

**2. BANDEAUX DÉCOR.** Tu peux les utiliser p. ex. pour dissimuler des luminaires, des câbles et des prises sous les éléments muraux. On ne verra ainsi que la belle lumière diffusée sur ta surface de travail. Tu peux aussi les placer sur le haut des éléments muraux ou des éléments hauts comme corniche décorative. Ils donnent à ta cuisine la touche de perfection. Nous disposons de bandeaux décor arrondis et profilés, soit autant de possibilités de personnaliser ta cuisine.

**3. SOCLES.** Les socles comblent l'espace entre les éléments bas et le sol. Ils donnent à ta cuisine une apparence rangée, achevée et homogène. Nos socles ont une longueur standard de 220 cm, mais ils peuvent être raccourcis à la longueur souhaitée. Au lieu d'utiliser des socles, tu peux aussi poser tes éléments bas sur des pieds. Cela donnera à ta cuisine un côté aéré et spacieux.

### Bon à savoir

La plupart de nos finitions latérales et socles ont le même nom que les portes correspondantes, à quelques exceptions près: les portes BOBYN et HITTARP couleur crème sont complétées par les finitions latérales et les socles FÖRBÄTTRA crème. Les portes SÄVEDAL, HÄGGEBY, VEDDINGE et MÄRSTA en blanc sont assorties aux finitions latérales et socles FÖRBÄTTRA blancs.



2. Bandeau décor



3. Socle



Socle



Socle avec découpe pour l'aération de réfrigérateurs/congélateurs



Socle pour lave-vaisselle

## BOUTONS ET POIGNÉES

Comme les épices dans un plat, les poignées et les boutons de façades de cuisine sont de petits détails qui ont un grand effet. Nous te proposons un vaste choix de modèles. Tu trouveras forcément celui qu'il te faut pour souligner le style de ta cuisine. Et comme ils sont faciles à remplacer, tu peux régulièrement offrir à ta cuisine un petit lifting rapide et économique.



**GROUPES STYLISTIQUES** Tu peux choisir des boutons et des poignées du même groupe stylistique et conserver en toute simplicité un aspect général homogène.

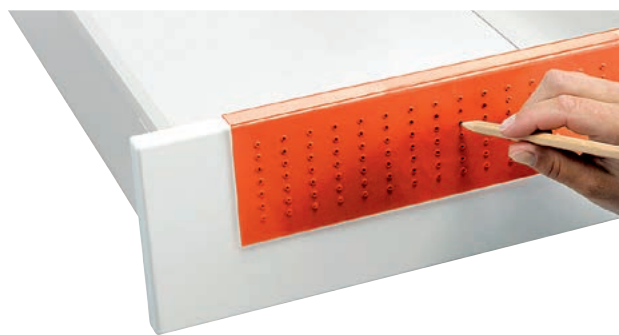

**GABARIT DE PERÇAGE FIXA** Cet accessoire très pratique te permet de marquer facilement et précisément les points où tu veux fixer tes boutons et tes poignées. Disponible dans ton magasin IKEA et en ligne.



### POUSOIRS UTRUSTA

Les poussoirs confèrent à ta cuisine un charme épuré, dans la mesure où tu n'as besoin ni de poignées ni de boutons. Il te suffit d'exercer une légère pression pour ouvrir les portes.

**ULVSBO bouton.** Ø24 mm.

Blanc	202.222.60	<b>4.95/2 pces</b>
Noir	402.222.59	<b>4.95/2 pces</b>

**BERGHALLA poignée.**

Blanc	803.228.55	<b>8.95/2 pces</b>
Gris	603.228.56	<b>8.95/2 pces</b>

**ERIKSDAL bouton.** Blanc.

Ø24 mm	202.848.04	<b>4.95/2 pces</b>
--------	------------	--------------------

**ULVSBO poignée.** 108 mm.

Noir	102.223.50	<b>3.95/2 pces</b>
Blanc	302.223.49	<b>3.95/2 pces</b>

**BERGHALLA poignée.**

Blanc	503.228.52	<b>12.95/2 pces</b>
Gris	103.228.54	<b>12.95/2 pces</b>

**ERIKSDAL poignée.** Blanc.

168 mm	402.848.03	<b>9.95/2 pces</b>
--------	------------	--------------------

**ORRNÄS bouton.** Acier inoxydable.

17 mm	302.361.53	<b>5.95/2 pces</b>
-------	------------	--------------------

**ATTEST bouton.** Couleur acier.

Ø20 mm	501.387.50	<b>4.95/2 pces</b>
--------	------------	--------------------

**VÄRDE bouton.** Nickelé.

Ø20 mm	067.043.00	<b>4.95/2 pces</b>
--------	------------	--------------------

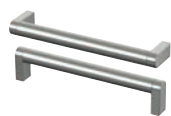
**ORRNÄS poignée.** Acier inoxydable.

170 mm	702.361.51	<b>9.95/2 pces</b>
234 mm	802.254.11	<b>10.95/2 pces</b>
330 mm	402.254.13	<b>13.95/2 pces</b>

**ATTEST poignée.** Acier inoxydable.

138 mm	900.385.41	<b>7.95/2 pces</b>
--------	------------	--------------------

**VÄRDE poignée.** Nickelé.

135 mm	267.042.00	<b>9.95/2 pces</b>
--------	------------	--------------------

**BLANKETT poignée.** Aluminium.

50 mm	902.222.33	<b>5.95/2 pces</b>
295 mm	302.222.31	<b>7.95/2 pces</b>
395 mm	502.222.30	<b>9.95/2 pces</b>
595 mm	602.222.39	<b>12.95/2 pces</b>
795 mm	102.222.32	<b>14.95/2 pces</b>

**LANSA poignée.** Acier inoxydable.

245 mm	601.387.59	<b>7.95/2 pces</b>
345 mm	401.387.60	<b>9.95/2 pces</b>
445 mm	201.387.61	<b>11.95/2 pces</b>
645 mm	001.387.62	<b>14.95/2 pces</b>
845 mm	801.387.63	<b>16.95/2 pces</b>



**BORGHAMN poignée.** Noir.

40 mm	003.160.47	<b>4.95/2 pces</b>
-------	------------	--------------------

**BORGHAMN poignée.** Noir.

170 mm	203.160.46	<b>6.95/2 pces</b>
426 mm	403.189.78	<b>9.95/2 pces</b>

**MÖLLARP bouton.** Noir.

Ø14 mm	102.730.90	<b>2.95/2 pces</b>
--------	------------	--------------------

**MÖLLARP poignée.** Noir.

106 mm	702.652.47	<b>4.95/2 pces</b>
--------	------------	--------------------

**HISHULT bouton.** Porcelaine blanche.

Ø23 mm	202.731.41	<b>4.95/2 pces</b>
Ø30 mm	502.652.48	<b>4.95/2 pces</b>

**HISHULT poignée.** Porcelaine blanche.

140 mm	902.652.46	<b>8.95/2 pces</b>
--------	------------	--------------------

**FÅGLAVIK bouton.** 25 mm.

Noir	302.225.56	<b>3.95/2 pces</b>
Couleur laiton	402.267.71	<b>3.95/2 pces</b>
Chromé	202.261.59	<b>3.95/2 pces</b>

**FÅGLEBODA poignée.** 85 mm.

Noir	302.225.61	<b>7.95/2 pces</b>
Couleur laiton	002.267.73	<b>7.95/2 pces</b>
Chromé	802.261.61	<b>7.95/2 pces</b>

**VARNHEM bouton.** Couleur acier.

Ø25 mm	802.438.58	<b>4.95/2 pces</b>
--------	------------	--------------------

**FÅGLAVIK poignée.** 116 mm.

Noir	702.225.59	<b>5.95/2 pces</b>
Couleur laiton	002.267.68	<b>5.95/2 pces</b>
Chromé	602.261.57	<b>5.95/2 pces</b>

**HEDRA bouton.** Anthracite.

32 mm	500.461.52	<b>4.95/2 pces</b>
-------	------------	--------------------

**VARNHEM poignée.** Acier inoxydable.

154 mm	202.438.56	<b>9.95/2 pces</b>
410 mm	102.438.71	<b>14.95/2 pces</b>

**TOSTERUP poignée.** 190 mm.

Noir	802.847.97	<b>12.95/2 pces</b>
Rouge	002.847.96	<b>12.95/2 pces</b>
Blanc	502.847.94	<b>12.95/2 pces</b>
Jaune	202.847.95	<b>12.95/2 pces</b>

**SÄTTA bouton.** Différentes teintes disponibles.

Ø24 mm	202.700.72	<b>1.95/6 pces</b>
--------	------------	--------------------

**SÄTTA poignée.** Différentes teintes disponibles.

108 mm	602.700.70	<b>2.95/6 pces</b>
--------	------------	--------------------

# L'EXTÉRIEUR NE DÉTERMINE PAS L'INTÉRIEUR

Ne te fie pas à l'apparence uniforme de ces meubles – ils te réservent tout un éventail de surprises. Tu peux y cacher un lave-vaisselle, une combinaison de tiroirs ou une solution de tri des déchets. À toi de décider ce qui doit entrer dans tes éléments de cuisine. METOD te permet de conserver le look qui te plaît, sans laisser paraître ce qu'il y a derrière.

**TIROIRS** Il existe deux options de tiroirs pour tes éléments de cuisine. Elles sont toutes les deux parfaitement adaptées à tes éléments et façades METOD.

Les tiroirs **MAXIMERA** coulissent entièrement, en toute légèreté, et se ferment en douceur et sans bruit grâce à l'amortisseur intégré.



Les tiroirs **FÖRVARA** coulissent aux 3/4 de leur profondeur (mais ils ont la même contenance que les tiroirs MAXIMERA).



**TRI DES DÉCHETS** Tous les systèmes de tri des déchets sont dissimulés derrière une seule porte. Des tiroirs spéciaux te simplifient le tri sélectif.



**FAÇADES D'ÉLECTROMÉNAGER** Elles rendent tes appareils invisibles. La façade d'un lave-vaisselle entièrement intégré à la même apparence que toutes les autres façades de ta cuisine.



**PETITS TIROIRS** Tu peux loger plusieurs petits tiroirs derrière de grandes façades comme celles-ci. Cela te permet de disposer d'un maximum de rangement pour les petites choses, tout en conservant l'apparence extérieure de ton choix.



**RANGEMENT POUR LES GRANDS USTENSILES** Des tiroirs profonds et stables comme ceux-ci sont parfaits pour ranger les petits appareils électroménagers ou les grands faitouts et autres poêles. Tu peux aussi obtenir des rangements spéciaux pour les couvercles et organiser l'espace de manière optimale.

## LAISSE TES TIROIRS FAIRE LE TRAVAIL

Si tu organises tes tiroirs de manière à ce que tout soit exactement là où tu en as besoin, cela te simplifiera grandement la vie. Les ustensiles dans les tiroirs du haut, les aliments à proximité de la surface de cuisson et les couvercles bien alignés près des faitouts: voilà de quoi optimiser tes gestes. Et quand tout est fluide en cuisine, le stress s'évapore (du moment que tu penses à mettre la minuterie pour ne pas faire brûler le gâteau).



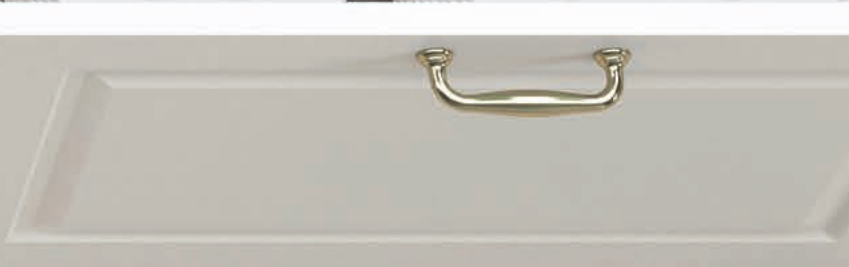
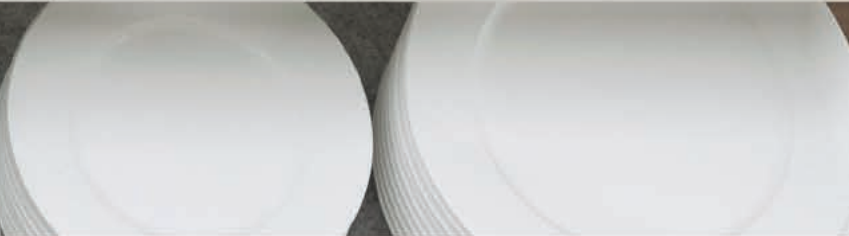
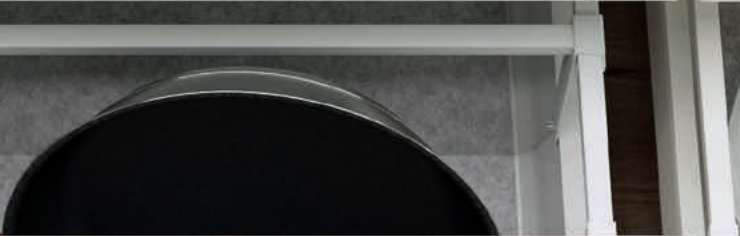
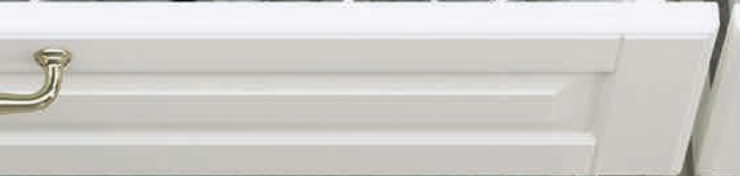

## AMÉNAGEMENTS INTÉRIEURS

Nos différents aménagements intérieurs regorgent d'astuces pour exploiter au maximum l'espace de rangement dans ta cuisine. Avec le bon équipement au bon endroit, tu peux caser (et retrouver!) tout ce que tu veux dans les petits espaces et les coins.



**TIROIRS INTÉRIEURS** Des tiroirs qui se cachent dans tes éléments de cuisine. Tu as ainsi l'apparence extérieure qui te plaît, tout en exploitant au mieux l'espace intérieur.



**RANGEMENT PIVOTANT** Les coins difficiles à atteindre des éléments hauts et bas deviennent des espaces de rangement facilement accessibles. Un petit tour et tu as ce que tu cherches. Les tablettes réglables te permettent en outre d'exploiter de manière optimale la hauteur de ton élément.



**RANGEMENTS COULISSANTS** L'endroit idéal pour les bouteilles et les récipients hauts: un rangement coulissant te permet d'avoir tout à portée de main et remplit parfaitement les petits espaces.



## ORGANISATION DES TIROIRS

La beauté vient de l'intérieur. C'est pourquoi nous t'offrons une multitude d'aménagements de tiroirs, qui te permettront d'organiser ta cuisine à ta façon et d'exploiter l'espace de manière optimale.



**BOÎTES** Avec des boîtes amovibles, tu peux conserver les choses séparément et y accéder facilement. Elles sont idéales pour les denrées sèches, les aliments isolés et sont pratiques à emporter.



**SÉPARATEURS RÉGLABLES** Ces séparateurs réglables te permettent d'aménager l'espace de tes tiroirs exactement comme tu en as besoin.



**ÉLÉMENT COMPLÉMENT EN VERRE** Exploite toute la hauteur de tes tiroirs grâce à ces éléments compléments en verre. Ils te permettent d'empiler des objets, tels que des boîtes ou des assiettes, sans qu'ils tombent.



**VARIERA boîte.** 24×17 cm, H11 cm.

Blanc	301.550.19	<b>4.95</b>
Noir	503.320.16	<b>5.95</b>
Vert	003.320.14	<b>5.95</b>
Gris	103.351.06	<b>5.95</b>

**VARIERA boîte.** Blanc.

34×24 cm, H15 cm	701.772.55	<b>7.95</b>
------------------	------------	-------------

**VARIERA boîte avec poignée.** Bambou.

33×24 cm, H18 cm	702.260.53	<b>18.95</b>
24×17 cm, H18 cm	902.260.52	<b>12.95</b>

**VARIERA bac.** Blanc.

50×12 cm, H22 cm	602.260.44	<b>7.95</b>
------------------	------------	-------------

**VARIERA égouttoir à couverts.** Blanc.

18×12 cm, H22 cm	302.260.45	<b>4.95</b>
------------------	------------	-------------

**VARIERA boîte.** Blanc.

56×22 cm, H8 cm	102.260.51	<b>12.95</b>
-----------------	------------	--------------

**MAXIMERA élément complément pour tiroir haut.**

Verre.

37 cm	102.388.60	<b>6.-/2 pces</b>
60 cm	502.388.58	<b>9.-/2 pces</b>

**MAXIMERA élément complément pour tiroir moyen.**

Verre.

37 cm	702.388.62	<b>5.-/2 pces</b>
60 cm	302.388.59	<b>6.-/2 pces</b>

**MAXIMERA séparateur pour tiroir.**

Blanc/transparent.

40 cm tiroir moyen	302.046.75	<b>7.95</b>
60 cm tiroir moyen	602.046.74	<b>9.95</b>
80 cm tiroir moyen	702.046.78	<b>12.95</b>

40 cm tiroir haut	802.427.45	<b>12.95</b>
60 cm tiroir haut	602.427.46	<b>14.95</b>
80 cm tiroir haut	402.427.47	<b>17.95</b>

**VARIERA porte-assiettes.** Hêtre clair/innox.

12-19 cm	002.404.15	<b>7.95</b>
19-32 cm	802.404.16	<b>9.95</b>

**VARIERA support pour couvercles.** Inox.

8,5-50×14,5 cm, H10 cm	701.548.00	<b>7.95</b>
------------------------	------------	-------------

**PASSARP tapis de tiroir.** Gris. 100 % polyester.

50×96 cm	203.159.66	<b>9.95</b>
----------	------------	-------------

**VARIERA tapis de tiroir.**

Transparent	202.417.96	<b>6.50</b>
Blanc	002.388.65	<b>6.50</b>

**VARIERA distributeur de sacs plastique.** Blanc.

16×13 cm, H45 cm	800.102.22	<b>2.95</b>
------------------	------------	-------------

**VARIERA récipient coulissant.** Blanc.

15×55 cm, H11 cm	402.417.95	<b>9.95</b>
------------------	------------	-------------

**VARIERA demi-étagère.** Blanc.

32×13 cm, H16 cm	302.529.54	<b>4.95</b>
32×28 cm, H16 cm	802.529.56	<b>7.95</b>

**VARIERA cache.** Ø5 mm. 100 pces.

Noir	802.263.16	<b>4.95</b>
Blanc	002.263.15	<b>4.95</b>



01



02

- 01 **VARIERA bac 7.95/pce** 50×12 cm, H22 cm. Blanc 903.031.49  
**VARIERA boîte 5.95/pce** 24×17 cm, H11 cm. Vert 003.320.14  
**VARIERA boîte 5.95/pce** 24×17 cm, H11 cm. Noir 503.320.16  
**VARIERA boîte 4.95/pce** 24×17 cm, H11 cm. Blanc 301.550.19  
**VARIERA égouttoir à couverts 4.95** 18×12 cm. Blanc 103.031.48
- 02 **VARIERA boîte avec poignée 18.95/pce** 33×24 cm. Bambou 702.260.53  
**VARIERA boîte avec poignée 12.95/pce** 24×17 cm. Bambou 902.260.52  
**VARIERA boîte 12.95** 60 cm. Blanc 102.260.51



**MAXIMERA séparateur pour tiroir moyen 9.95/pce**  
 Largeur 60 cm. Blanc/transparent 602.046.74

## CRÉE LA COMBINAISON PARFAITE

Les illustrations ci-dessous te montrent toutes les combinaisons possibles pour chaque largeur de tiroir. Crée la combinaison parfaite entre style et fonction pour répondre à tes besoins.

### Tiroir 80 cm

Largeur du rangement pour tiroir: 72 cm

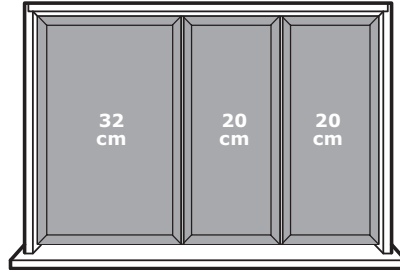
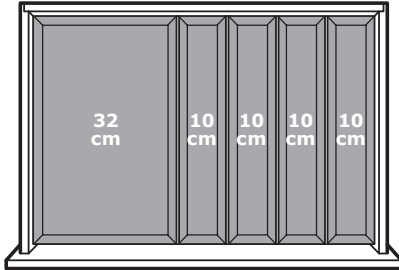

### Tiroir 60 cm

Largeur du rangement pour tiroir: 52 cm

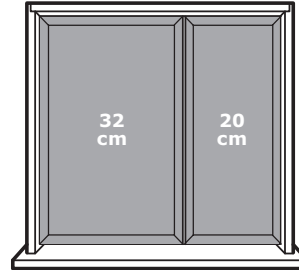

### Tiroir 40 cm

Largeur du rangement pour tiroir: 32 cm

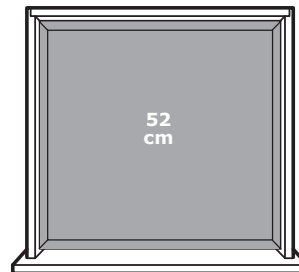
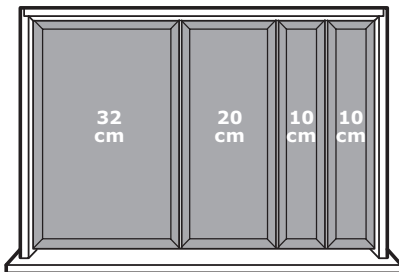
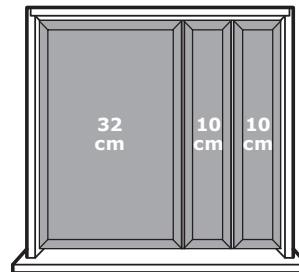
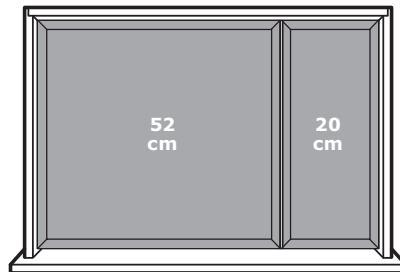
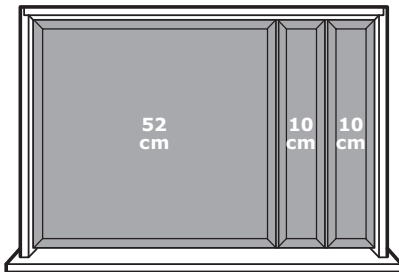
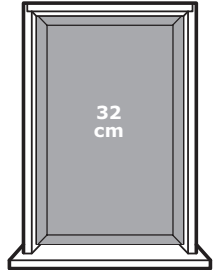

Rangement pour tiroir  
52 cm



Rangement pour tiroir  
32 cm



Rangement pour tiroir  
20 cm



Rangement pour tiroir  
10 cm



Voici quelques exemples de combinaison des éléments d'organisation de tiroir VARIERA. Tu trouveras toutes les combinaisons possibles à la page précédente.



Tiroir 40 cm

Tiroir 60 cm



Tiroir 80 cm



Tiroir 40 cm

Tiroir 60 cm



Tiroir 80 cm

## VARIERA

### Casiers à couverts

**1. VARIERA casier à couverts.** Blanc.

32x50 cm, H5,4 cm 502.427.42 **12.95**

**2. VARIERA boîte pour ustensiles de cuisine.** Blanc.

32x50 cm, H5,4 cm 702.427.41 **12.95**

**3. VARIERA casier à épices.** Blanc.

20x50 cm, H5,4 cm 202.046.85 **7.95**

**4. VARIERA range-couteaux.** Blanc.

10x50 cm, H5,4 cm 802.260.43 **7.95**

**5. VARIERA boîte.** Blanc.

10x12 cm, H5,4 cm 503.351.09 **2.95**

**6. VARIERA boîte.** Vert/gris.

10x12 cm, H5,4 cm 903.351.07 **4.95/2 pcs**

**7. VARIERA casier à épices.** Blanc.

10x49 cm, H2 cm 001.772.49 **7.95**

**8. VARIERA casier à couverts.** Bambou.

32x50 cm, H5,4 cm 902.046.96 **24.95**

**9. VARIERA casier à couverts.** Bambou.

52x50 cm, H5,4 cm 402.046.94 **37.95**

**10. VARIERA boîte p. ustensiles de cuisine.** Bambou.

32x50 cm, H5,4 cm 302.427.43 **24.95**

**11. VARIERA boîte p. ustensiles de cuisine.** Bambou.

20x50 cm, H5,4 cm 602.260.39 **12.95**

**12. VARIERA range-couteaux.** Bambou.

20x50 cm, H5,4 cm 102.046.95 **24.95**

## SMÄCKER et STÖDJA

### Casiers à couverts

**13. SMÄCKER casier à couverts.** Gris.

31x26 cm, H4 cm 902.417.88 **0.95**

**14. STÖDJA casier à couverts.** Blanc.

31x50 cm, H4,5 cm 501.772.23 **2.95**

**15. STÖDJA casier à couverts.** Blanc.

51x50 cm, H4,5 cm 001.772.25 **4.95**

**16. STÖDJA boîte pour ustensiles de cuisine.** Blanc.

20x50 cm, H5,4 cm 401.772.28 **1.95**

## TRI DES DÉCHETS

Nos bacs faciles à nettoyer existent en de nombreuses tailles pour te permettre d'aménager la solution de tri qui correspond à tes besoins. Les tiroirs font du tri des déchets, du recyclage et du compostage un jeu d'enfant.



**BACS DE TRI** Simplifie-toi le tri et l'élimination des déchets grâce aux bacs extractibles.



### POUSOIR ÉLECTRIQUE

Ouvre ton tiroir à poubelles par simple pression du doigt (ou de la hanche, du genou, du pied... quand tu as les mains pleines).

## COMBINAISON DE TRI

Choisis la solution de tri qui répond le mieux à tes besoins. Tu peux combiner des bacs de différentes tailles derrière les portes d'éléments ou dans des tiroirs à ouverture totale.

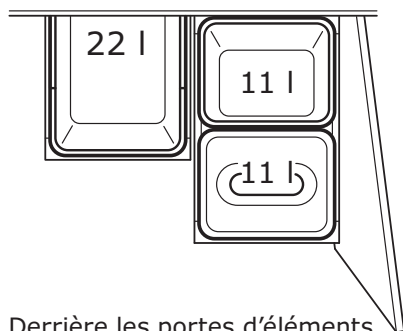

Derrière les portes d'éléments.  
60 cm.

**Série VARIERA.** En plastique recyclé.

**1 x bac de tri 9.95**  
22 litres. 302.046.23  
**1 x bac de tri 7.95**  
11 litres. 402.461.04  
**1 x bac de tri ventilé 7.95**  
11 litres. 702.046.21  
**1 x couvercle pour bac de tri 3.95**  
11 litres. 302.046.18

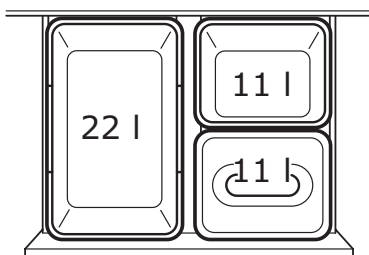

Dans un tiroir. 60 cm.

**Série VARIERA.** En plastique recyclé.

**1 x bac de tri 9.95**  
22 litres. 302.046.23  
**1 x bac de tri 7.95**  
11 litres. 402.461.04  
**1 x bac de tri ventilé 7.95**  
11 litres. 702.046.21  
**1 x couvercle pour bac de tri 3.95**  
11 litres. 302.046.18

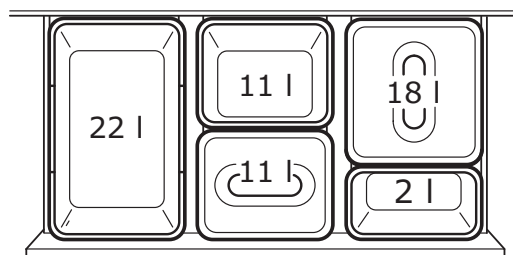

Dans un tiroir. 80 cm.

**Série VARIERA.** En plastique recyclé.

**1 x bac de tri 9.95** 22 litres. 302.046.23  
**1 x bac de tri 7.95** 11 litres. 402.461.04  
**1 x bac de tri ventilé 7.95** 11 litres. 702.046.21  
**1 x couvercle pour bac de tri 3.95** 11 litres. 302.046.18  
**1 x bac de tri 8.95** 18 litres. 102.046.24  
**1 x couvercle pour bac de tri 3.95** 18 litres. 102.046.19  
**1 x bac de tri 6.95** 2 litres. 902.046.20

## BACS DE TRI UTRUSTA ET VARIERA



**UTRUSTA support pour bac de tri.** Blanc.  
Largeur 60 cm 902.461.06 **19.95**



**UTRUSTA support pour bac de tri.** Blanc.  
Largeur 80 cm 102.461.05 **24.95**



**UTRUSTA aménagement coulissant.** Blanc.  
26x44 cm, H31,5 cm 702.461.12 **25.-**



**VARIERA couvercle pour bac de tri.** Noir.  
11 litres 302.046.18 **3.95**



**VARIERA couvercle pour bac de tri.** Noir.  
18 litres 102.046.19 **3.95**



**VARIERA couvercle pour bac de tri.** Noir.  
22 litres 902.460.93 **4.95**



**VARIERA bac de tri.** Noir.  
11 litres 402.461.04 **7.95**



**VARIERA bac de tri.** Noir.  
18 litres 102.046.24 **8.95**



**VARIERA bac de tri.** Noir.  
22 litres 302.046.23 **9.95**



**VARIERA bac de tri.** Noir.  
2 litres 902.046.20 **6.95**



**VARIERA poubelle.** Blanc.  
10 litres 801.822.37 **4.95**



**UTRUSTA pousoir électrique.**  
702.272.36 **129.-**

## ACCESSOIRES POUR COMPLÉTER TA CUISINE

Notre sélection d'accessoires te permet de gagner en surface de travail et en rangement, tout en économisant les frais de réaménagement.



Avec notre série RIMFORSA en acier inoxydable, en verre et en bambou durable et facile d'entretien, tu as tout pour ranger tes ustensiles avec style et les avoir toujours à portée de main. Les produits RIMFORSA peuvent être posés sur le plan de travail ou suspendus à une barre support, te laissant un maximum de place pour cuisiner.



**RIMFORSA corbeille.** Bambou.

32x15 cm, H11 cm 402.820.69 **16.95**



**RIMFORSA planche à découper.** Bambou.

36x30 cm 602.820.68 **14.95**



**RIMFORSA récipients.** En forme de tubes à essai. Verre/bambou.

Ø3,5 cm, H21,5 cm 802.820.67 **12.95/4 pcs**



**RIMFORSA support.** Bambou.

20x7 cm, H15 cm 802.962.67 **12.95**



**RIMFORSA support 2 flacons.** Bambou.

20x12 cm, H22 cm 802.820.72 **24.95**



**RIMFORSA crochets.** Inox.

H6 cm 702.820.77 **4.95/4 pcs**



**RIMFORSA porte-couteaux.** Bambou.

20x7 cm, H24 cm 202.820.70 **19.95**

**RIMFORSA barre support. Inox.**

60 cm	002.820.71	<b>12.95</b>
80 cm	902.820.76	<b>14.95</b>

**RIMFORSA support pour tablette. Bambou.**

26x16 cm, H17 cm	102.820.75	<b>14.95</b>
------------------	------------	--------------

**FINTORP rail magnétique. Noir.**

38 cm	202.020.83	<b>9.95</b>
-------	------------	-------------

**FINTORP barre support.**

Noir. L57 cm	502.019.06	<b>7.95</b>
Nickelé. L57 cm	402.138.39	<b>7.95</b>
Noir. L79 cm	002.019.04	<b>9.95</b>
Nickelé. L79 cm	002.138.41	<b>9.95</b>

**FINTORP corbeille en fil avec poignée. Noir.**

20x19 cm, H23 cm	102.381.48	<b>7.95</b>
------------------	------------	-------------



La série **FINTORP** réunit tous les accessoires d'une solution de cuisine bien pensée pour libérer de la surface de travail. L'ensemble est conçu dans un style traditionnel. Et pour que ta cuisine soit parfaitement harmonieuse, tu peux aussi choisir des boutons et poignées assortis pour tes éléments et tiroirs.

**FINTORP range-épices.**

37x13 cm, H12 cm		
Blanc/noir	602.020.81	<b>17.95</b>

**FINTORP égouttoir à couverts.**

Ø13 cm, H13 cm.		
Galvanisé/nickelé	502.214.81	<b>3.95</b>
Blanc/noir	002.020.79	<b>6.95</b>

**FINTORP égouttoir.**

37,5x29 cm, H13,5 cm.		
Noir/galvanisé	802.131.73	<b>17.95</b>
Nickelé	402.256.15	<b>17.95</b>

**FINTORP crochets.**

Noir. H11 cm	602.018.97	<b>4.95/2 pces</b>
Noir. H7 cm	402.019.02	<b>4.95/5 pces</b>
Nickelé. H7 cm	002.138.55	<b>4.95/5 pces</b>

**FINTORP dévidoir essuie-tout. Noir.**

H32,9 cm	402.477.97	<b>9.95</b>
----------	------------	-------------



La série **FALSTERBO** est une solution de rangement mural pratique qui donnera une touche rustique et traditionnelle à ta cuisine. Que ce soit pour la forme ou la fonction, une attention minutieuse a été accordée aux détails. Les étagères sont par exemple dotées d'un rebord pour éviter les chutes; et les tiroirs possèdent des amortisseurs, pour éviter qu'ils ne sortent complètement du meuble.

**FALSTERBO rail mural avec crochets.**

L60 cm.		
Noir	803.158.88	<b>19.95</b>

**FALSTERBO étagère murale.**

60x32 cm, H100 cm.		
Noir	003.158.87	<b>79.95</b>



Exploite pleinement les murs de ta cuisine grâce à la série **GRUNDAL** en acier inoxydable. Elle te permet de maintenir ton plan de travail entièrement libre, car ses éléments sont faciles à placer de manière à ce que tu aies toujours tout à portée de main. Avec un tel éventail de possibilités, tu peux vraiment suspendre tout ce que tu veux.



**GRUNDAL barre support.** Inox.

L40 cm	002.135.39	<b>9.95</b>
L59 cm	302.020.92	<b>12.95</b>
L80 cm	202.135.38	<b>14.95</b>



**GRUNDAL crochets en S.** Inox.

H7 cm	700.113.97	<b>6.95/5 pces</b>
H11 cm	000.115.36	<b>8.95/5 pces</b>



**GRUNDAL tablette.** Inox.

25x13 cm, H20 cm	302.197.09	<b>9.95</b>
------------------	------------	-------------



**GRUNDAL étagère murale.** Inox.

80x27 cm, H20 cm	000.114.28	<b>29.95</b>
120x27 cm, H20 cm	700.227.63	<b>39.95</b>



**GRUNDAL récipients.** Inox.

Ø9,5 cm	801.029.19	<b>7.95/3 pces</b>
---------	------------	--------------------



**GRUNDAL récipient.** Inox.

25x13 cm, H28 cm	902.266.98	<b>24.95</b>
------------------	------------	--------------



**GRUNDAL égouttoir à couverts.** Inox.

Ø12 cm, H28 cm	102.020.88	<b>12.95</b>
----------------	------------	--------------



**GRUNDAL égouttoir.** Inox.

35x26 cm, H37 cm	202.138.35	<b>24.95</b>
------------------	------------	--------------



**GRUNDAL rail magnétique.** Inox.

L40 cm	602.386.45	<b>12.95</b>
--------	------------	--------------



## AUTRES ACCESSOIRES



**RISATORP paniers.** 25×26 cm, H18 cm.

Vert	502.816.20	<b>12.95</b>
Blanc	902.816.18	<b>12.95</b>



**SUNNERSTA barre support.** L60 cm.

Blanc	303.037.22	<b>3.95</b>
-------	------------	-------------



**SUNNERSTA récipient.** 12×11 cm, H13 cm.

Blanc	503.037.35	<b>0.95</b>
-------	------------	-------------



**SUNNERSTA crochets.** Plastique.

Blanc	403.037.26	<b>0.95/5 pcs</b>
-------	------------	-------------------



**FÖRHÖJA élément mural.**

30×20 cm, H30 cm.

Bouleau	302.523.60	<b>24.95</b>
Blanc	502.523.59	<b>24.95</b>
Gris	602.523.54	<b>24.95</b>



**GAMLEBY étagère murale.** 80×100 cm.

Teinture antique clair	302.522.80	<b>89.-</b>
------------------------	------------	-------------



**BOTKYRKA étagère murale.**

80×20 cm, H20 cm

Blanc	402.797.31	<b>39.95</b>
-------	------------	--------------



**VÄRDE étagère murale.** 50×21 cm, H150 cm.

Blanc	102.413.39	<b>39.95</b>
-------	------------	--------------



**VÄRDE étagère murale avec 5 crochets.**

140×21 cm, H50 cm.

Blanc	502.413.37	<b>39.95</b>
-------	------------	--------------



**STENSTORP étagère murale avec tiroirs.**

59,5×19,5 cm, H37 cm.

Blanc	602.021.04	<b>79.95</b>
-------	------------	--------------



**STENSTORP étagère porte-assiettes.**

80×12,9 cm, H76 cm.

Blanc	902.019.14	<b>79.95</b>
-------	------------	--------------



**STENSTORP étagère murale.**

60×25 cm, H20 cm.

Brun-noir	002.199.42	<b>49.95</b>
Blanc	801.393.76	<b>49.95</b>



120×25 cm, H20 cm.

Brun-noir	402.199.40	<b>59.95</b>
Gris	902.523.76	<b>59.95</b>
Blanc	601.392.35	<b>59.95</b>



**ÖSTHAMRA élément mural avec**

**2 portes vitrées.** 80×20 cm, H23 cm.

Blanc	902.168.83	<b>39.95</b>
-------	------------	--------------



**RÅSKOG élément mural.**

60×19 cm, H27 cm.

Gris foncé/verre	702.138.66	<b>69.95</b>
------------------	------------	--------------



**LIMHAMN étagère murale.**

40×20 cm	001.777.15	<b>14.95</b>
60×20 cm	401.777.18	<b>19.95</b>

## ÎLOTS DE CUISINE, DESSERTES, ÉLÉMENTS MURAUX ET MARCHEPIEDS

Les îlots, dessertes et marchepieds sont autant de moyens simples et économiques d'exploiter tout le potentiel de ta cuisine.



**MARCHEPIEDS** Un petit soutien est parfois bienvenu. Avec nos marchepieds, tes étagères du haut sont à portée de main.



**ÎLOTS DE CUISINE ET BUFFETS** Ils te permettent de gagner en surface de travail et en rangement, tout en économisant les frais de réaménagement.



**BEKVÄM marchepied.** 43x39 cm, H50 cm.

Hêtre	601.788.87	<b>14.95</b>
Noir	301.788.84	<b>19.95</b>
Blanc	401.788.88	<b>19.95</b>



**BEKVÄM marchepied.** 3 marches. H63 cm.

Hêtre	901.904.11	<b>39.95</b>
Noir	902.198.29	<b>44.95</b>



**MÄSTERBY marchepied.**  
43x40 cm, H50 cm.

Beige	403.320.74	<b>39.95</b>
Bleu clair	103.320.75	<b>39.95</b>



**STENSTORP îlot de cuisine.**

126x79 cm, H90 cm.

Brun-noir/chêne	403.230.22	<b>499.-</b>
Blanc/chêne	603.230.21	<b>499.-</b>



**NORRÅKER buffet.**

120x50 cm, H85 cm.

Bouleau, blanc	102.928.66	<b>199.-</b>
----------------	------------	--------------



**RIMFORSA établi.**

120x63 cm, H92 cm.

Bambou/innox	402.940.48	<b>499.-</b>
--------------	------------	--------------



**DESSERTES** Ce sont des solutions de rangement généreuses et ultraflexibles, que tu peux placer où tu veux.



**BEKVÅM desserte.**  
58×50 cm, H85 cm.

Hêtre 702.403.51 59.95



**FLYTTA desserte.**  
98×57 cm, H86 cm.

Inox 000.584.87 179.-



**FÖRHÖJA desserte.**  
100×43 cm, H90 cm.

Bouleau 800.359.20 99.95



**GRUNDTAL desserte.**  
54×41 cm, H90 cm.

Inox 702.173.36 179.-



**RISATORP desserte.**  
57×39 cm, H86 cm.

Blanc 202.816.31 79.95



**RÅSKOG desserte.**  
35×45 cm, H78 cm.

Rouge/brun 503.317.62 69.95  
Noir 903.339.76 69.95



**STENSTORP desserte.**  
43×44,5 cm, H90 cm.

Brun-noir/chêne 202.198.37 149.-  
Blanc/chêne 402.019.16 149.-



**STENSTORP desserte.**  
79×51 cm, H90 cm.

Brun-noir/chêne 703.230.25 249.-  
Blanc/chêne 003.230.24 249.-



**UDDEN desserte.**  
54×54 cm, H83 cm.

Argenté/inox 601.169.98 89.95

## LUMINAIRES

Un bon éclairage est essentiel dans la cuisine. Aussi, nous proposons deux séries d'éclairage spécifiques, parfaitement adaptées aux éléments des cuisines IKEA.



**OMLOPP** Cette série d'éclairage peut être utilisée indépendamment ou entièrement intégrée aux éléments et tiroirs METOD. La fonction variateur te permet de régler par télécommande l'ambiance de la cuisine.



**UTRUSTA** Cette série d'éclairage est particulièrement flexible. Elle comprend une prise double avec port USB, des jonctions d'angle, la télécommande ANSLUTA et bien plus encore.



**ÉCONOMISER DE L'ÉNERGIE** Toutes nos séries d'éclairage de cuisine comportent des lampes à LED qui consomment jusqu'à 85% d'électricité en moins et durent 20 fois plus longtemps que les ampoules traditionnelles.



#### UTRUSTA éclairage plan de travail à LED.

Réglable sur deux positions. Installation fixe. Durée de vie des LED env. 20'000 h. 40 cm. 6,8 W. Lors de la pose d'un système d'éclairage dans ta cuisine, tu dois toujours procéder par la gauche, avec l'éclairage de plan de travail à LED UTRUSTA pourvu d'une alimentation électrique. Ce luminaire contient des sources lumineuses LED intégrées, non remplaçables.

Blanc. L40 cm.

IKEA. Modèle L1204 UTRUSTA 602.457.97 **60.-**



#### UTRUSTA éclairage plan de travail à LED.

Réglable sur deux positions. Durée de vie des LED env. 20'000 h. Ce luminaire contient des sources lumineuses LED intégrées, non remplaçables.

Blanc. L40 cm.

IKEA. Modèle L1205 UTRUSTA602.329.45 **59.95**  
L60 cm.

IKEA. Modèle L1206 UTRUSTA402.329.46 **79.95**  
L80 cm.

IKEA. Modèle L1207 UTRUSTA802.329.73 **99.95**



#### UTRUSTA prise double avec port USB.

Tu peux y brancher ta machine à café et ton robot ménager et recharger en même temps ton téléphone portable. 20x8 cm.

Blanc 103.155.37 **25.-**



**UTRUSTA jonction d'angle.** Grâce à cette jonction d'angle, les luminaires UTRUSTA peuvent être raccordés dans les angles, pour coller parfaitement au plan de ta cuisine. 20,4x20,4 cm.

Blanc 302.329.61 **25.-**



**OMLOPP spot à LED.** À compléter avec la série UTRUSTA ou le transformateur ANSLUTA (OMLOPP) et le câble de raccordement ANSLUTA (UTRUSTA), vendus séparément. Durée de vie des LED env. 20'000 h. Peut être utilisé avec la télécommande ANSLUTA. Ce luminaire contient des sources lumineuses LED intégrées, non remplaçables.

20x2,6 cm. 1,7 W. IKEA. Modèle L1215 OMLOPP.

Couleur aluminium	802.453.72	<b>14.95</b>
Noir	002.771.83	<b>14.95</b>
Blanc	002.453.71	<b>14.95</b>



**OMLOPP spot à LED.** À compléter avec la série UTRUSTA ou le transformateur ANSLUTA (OMLOPP) et le câble de raccordement ANSLUTA (UTRUSTA), vendus séparément. Durée de vie des LED env. 20'000 h. Peut être utilisé avec la télécommande ANSLUTA. Ce luminaire contient des sources lumineuses LED intégrées, non remplaçables. Ø6,8 cm. 2,4 W. IKEA.

Modèle L1214 OMLOPP.

Couleur aluminium	502.329.60	<b>14.95</b>
Noir	202.771.82	<b>14.95</b>
Blanc	702.451.79	<b>14.95</b>



#### OMLOPP éclairage plan de travail à LED.

À compléter avec le transformateur ANSLUTA (OMLOPP) et le câble de raccordement ANSLUTA, vendus séparément. Durée de vie des LED env. 20'000 h. Peut être utilisé avec la télécommande ANSLUTA (UTRUSTA). Ce luminaire contient des sources lumineuses LED intégrées, non remplaçables.

Couleur aluminium  
L40 cm. 5,3 W.

IKEA. Modèle L1211 OMLOPP 102.452.19 **29.95**  
L60 cm. 7,7 W.

IKEA. Modèle L1212 OMLOPP 702.452.21 **39.95**  
L80 cm. 10 W.

IKEA. Modèle L1213 OMLOPP 602.452.26 **49.95**

Blanc  
L40 cm. 5,3 W.

IKEA. Modèle L1211 OMLOPP 302.452.18 **29.95**  
L60 cm. 7,7 W.

IKEA. Modèle L1212 OMLOPP 302.452.23 **39.95**  
L80 cm. 10 W.

IKEA. Modèle L1213 OMLOPP 102.452.24 **49.95**



#### OMLOPP baguette lumineuse à LED pour tiroir.

La lumière s'allume et s'éteint automatiquement quand tu ouvres ou fermes le tiroir. À compléter avec le transformateur ANSLUTA (OMLOPP) et le câble de raccordement ANSLUTA, vendus séparément. Durée de vie des LED env. 20'000 h. Ce luminaire contient des sources lumineuses LED intégrées, non remplaçables.

Couleur aluminium  
L36 cm. 2 W.

IKEA. Modèle L1208 OMLOPP 402.452.27 **19.95**  
L56 cm. 2 W.

IKEA. Modèle L1209 OMLOPP 002.452.29 **29.95**  
L76 cm. 4 W.

IKEA. Modèle L1210 OMLOPP 802.452.30 **39.95**



**ANSLUTA télécommande.** Elle permet d'allumer, d'éteindre et de varier l'intensité de l'ensemble des éclairages UTRUSTA et OMLOPP d'un même circuit simultanément. Piles vendues séparément. 2 pcs. Nécessite des piles AAA. Ø8 cm.

Blanc 903.007.73 **20.-**



#### ANSLUTA câble de raccordement.

Pour le raccordement au réseau d'1 à 10 lampes en série. Elles s'allument et s'éteignent en même temps grâce à l'interrupteur intégré. 3,5 cm.

Blanc 501.165.93 **10.-**



#### ANSLUTA (OMLOPP) transformateur.

À compléter avec le câble de raccordement ANSLUTA, vendu séparément. 22 cm. Blanc. 10 W, jusqu'à 3

raccordements possibles 103.201.81 **15.-**

30 W, jusqu'à 9

raccordements possibles 803.007.64 **35.-**



#### UTRUSTA câble de liaison.

Ce câble de liaison permet de brancher plusieurs éclairages UTRUSTA avec un seul raccordement au réseau. Il reste ainsi de la place pour ta table de cuisson ou ta hotte entre les éclairages. 100 cm.

Blanc 202.452.33 **15.-**

## ÉCLAIRAGE INTÉGRÉ

L'éclairage est un facteur de style et de sécurité essentiel dans une cuisine. Nous avons deux séries d'éclairage à te proposer, spécialement conçues pour les éléments de cuisine IKEA. Disponible dans les tailles correspondant à tes éléments, UTRUSTA offre en outre des modules d'angle, des ports USB et une télécommande. La série OMLOPP, au design épuré, est elle aussi parfaitement adaptée à tes éléments de cuisine.



### La bonne connexion

Les spots OMLOPP se marient aisément avec l'éclairage de plan de travail UTRUSTA, ils sont pratiques et complètent agréablement ta cuisine. Installée au-dessus de ta surface de travail, la prise double UTRUSTA avec port USB est idéale pour brancher tes appareils électroménagers et recharger en même temps un téléphone portable ou une tablette. Lors de la pose de l'éclairage de plan de travail UTRUSTA, il faut toujours commencer par la gauche, avec un éclairage de plan de travail à LED UTRUSTA pourvu d'une alimentation électrique.

### LAXARBY

IKEA. Modèles L1204, L1205 et L1206 UTRUSTA.

IKEA. Modèle L1214 OMLOPP.

Ce luminaire contient des sources lumineuses LED intégrées, non remplaçables.

### UTRUSTA éclairage plan de travail à LED.

Avec câble de raccordement. 40 cm. Couleur aluminium.

IKEA. Modèle L1204 UTRUSTA 402.457.98 **60.-** 1

### UTRUSTA prise double avec port USB.

Couleur aluminium 902.793.28 **25.-** 2

### UTRUSTA éclairage plan de travail à LED.

60 cm. Couleur aluminium. IKEA. Modèle L1206 UTRUSTA 702.451.41 **79.95** 2

### UTRUSTA éclairage plan de travail à LED.

40 cm. Couleur aluminium. IKEA. Modèle L1205 UTRUSTA 102.451.39 **59.95** 1

### OMLOPP spot à LED.

Ø6,8 cm. IKEA. Modèle L1214 OMLOPP 502.329.60 **14.95** 4

ANSLUTA télécommande. Ø8 cm. Blanc 903.007.73 **20.-** 1

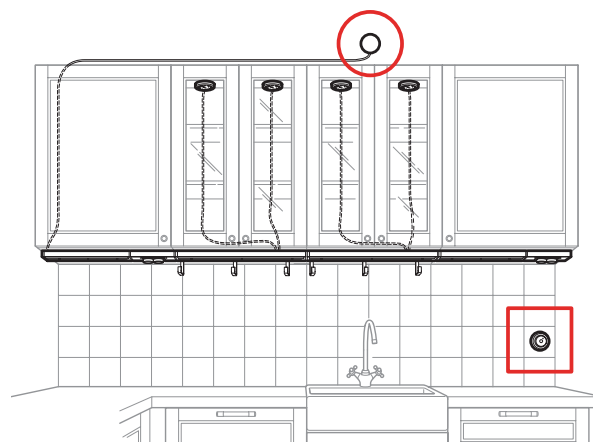

□ Avec notre télécommande ANSLUTA (UTRUSTA), tu peux allumer, éteindre et varier l'intensité de l'ensemble des éclairages de ta cuisine simultanément. Elle sert aussi bien pour la série UTRUSTA que pour la série OMLOPP.

○ Réfléchis à l'emplacement de tes prises avant de te lancer dans l'installation de ta cuisine.

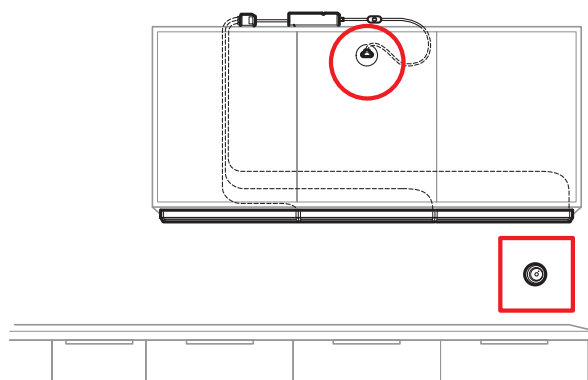

#### Éclairage de plan de travail

OMLOPP éclairage plan de travail à LED. 60 cm, 7,7 W. IKEA. Modèle L1212 OMLOPP. Ce luminaire contient des sources lumineuses LED intégrées, non remplaçables. Blanc.

<b>ANSLUTA transformateur.</b> 30 W. Blanc	803.007.64	<b>35.-</b>	1
<b>ANSLUTA télécommande.</b> Ø8 cm. Blanc	903.007.73	<b>20.-</b>	1
<b>ANSLUTA câble de raccordement.</b> 3,5 m	501.165.93	<b>10.-</b>	1
<b>OMLOPP éclairage plan de travail à LED.</b> 60 cm. Blanc	302.452.23	<b>39.95</b>	3

**ÉCLAIRAGE DE PLAN DE TRAVAIL** Un bon éclairage de plan de travail doit te permettre de bien voir tout ce que tu fais dans ta cuisine.

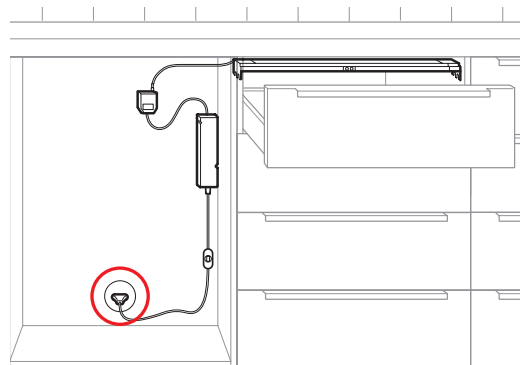

#### Éclairer tes tiroirs

Il existe des éclairages spéciaux pour tous les tiroirs de ta cuisine IKEA.

<b>OMLOPP baguette lumineuse à LED pour tiroir.</b> 56 cm, 2,0 W. IKEA. Modèle L1209 OMLOPP. Ce luminaire contient des sources lumineuses LED intégrées, non remplaçables. Couleur aluminium	002.452.29	<b>29.95</b>	1
<b>ANSLUTA transformateur.</b> 10 W. Blanc	103.201.81	<b>15.-</b>	1
<b>ANSLUTA câble de raccordement.</b> 3,5 m	501.165.93	<b>10.-</b>	1

**ÉCLAIRAGE DES TIROIRS** Dans une cuisine IKEA, tu peux obtenir des éclairages pour tous tes tiroirs. Ils te permettront de trouver toujours ce que tu cherches, même lors de tes escapades nocturnes en cuisine. La lumière s'allume et s'éteint automatiquement à l'ouverture et à la fermeture des tiroirs.

## CONÇU POUR TA CUISINE

Trouve l'élément qui te correspond. Cette page te donne un aperçu de notre gamme d'éléments. Apprends-en davantage sur les différents modèles et trouve les éléments qui répondent le mieux à tes besoins et à ton style.

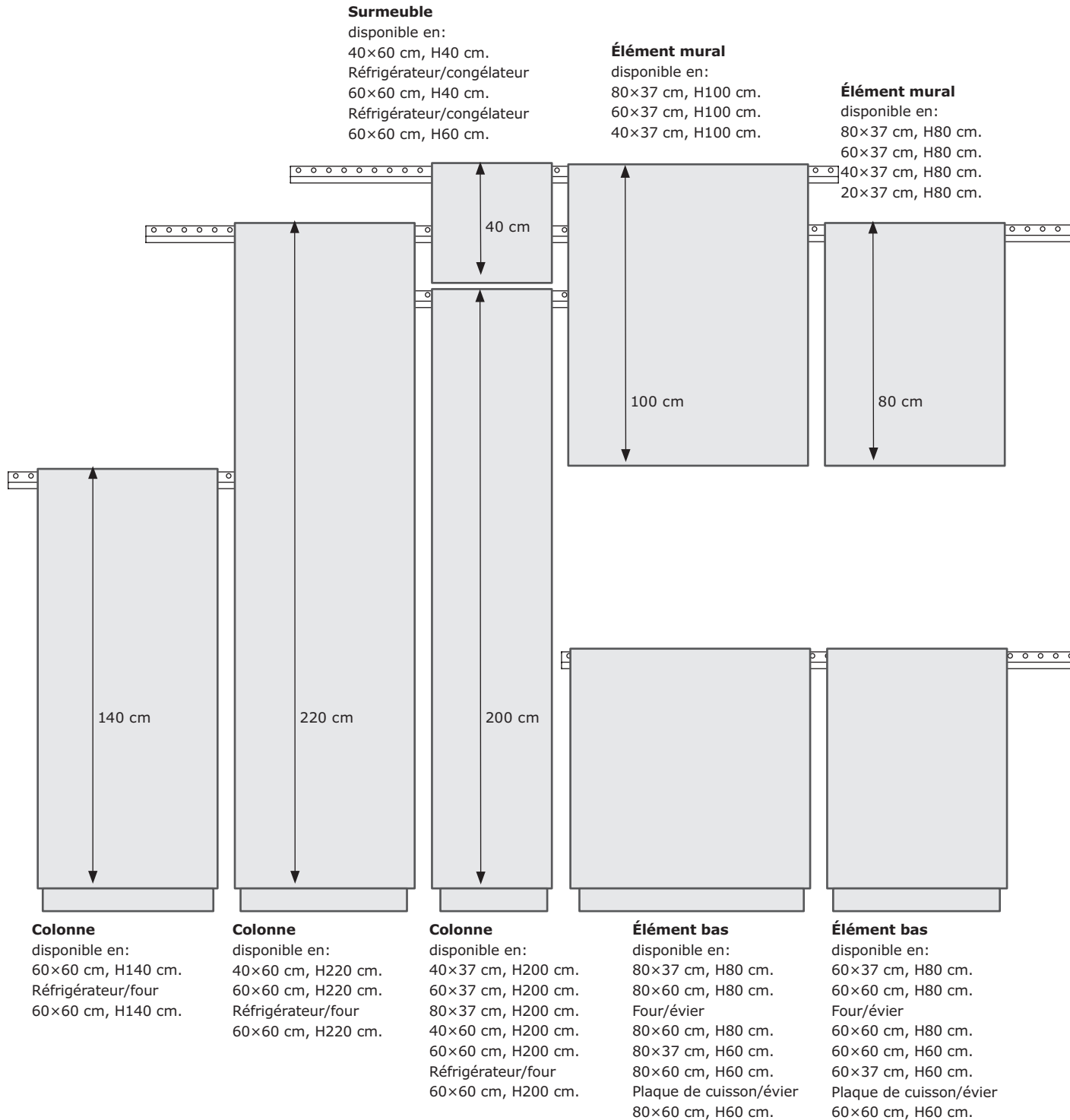



**Élément bas.** Hauteur 80 cm, profondeur 62 ou 39 cm, y compris les portes. Hauteur de travail 92 cm, y compris 8 cm de socle/pieds et 4 cm de plan de travail. Le prix comprend caisson, portes, charnières, tiroirs et compartiments, le cas échéant. Des amortisseurs équipent tous les tiroirs MAXIMERA. Les pieds, socles et boutons/poignées sont vendus séparément.

**Élément mural.** Profondeur 39 cm, y compris les portes. Le prix comprend caissons, portes, charnières, tiroirs et compartiments, le cas échéant. Des amortisseurs équipent tous les tiroirs MAXIMERA. Les boutons/poignées sont vendus séparément.

**Colonne.** Profondeur 62 cm ou 39 cm, y compris les portes. Le prix comprend caisson, portes, charnières, tiroirs et compartiments, le cas échéant. Des amortisseurs équipent tous les tiroirs MAXIMERA. Les pieds, socles et boutons/poignées sont vendus séparément. Les colonnes pour réfrigérateur/four sont ventilées.

**Surmeuble.** Profondeur 62 cm, y compris les portes. Le prix comprend caissons, portes, charnières et compartiments, le cas échéant. Les boutons/poignées sont vendus séparément. Les surmeubles pour réfrigérateur/congélateur sont ventilés.

**Élément mural**

disponible en:  
80×37 cm, H60 cm.  
60×37 cm, H60 cm.  
40×37 cm, H60 cm.

**Élément mural**

disponible en:  
80×37 cm, H40 cm.  
60×37 cm, H40 cm.  
40×37 cm, H40 cm.

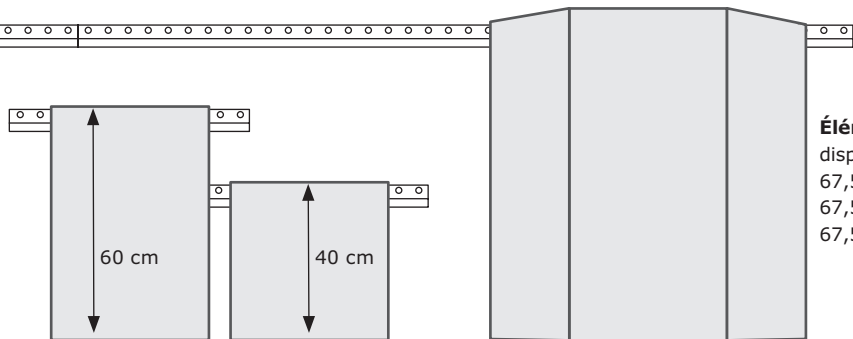

**Élément mural d'angle**

disponible en:  
67,5×67,5 cm, H60 cm.  
67,5×67,5 cm, H80 cm.  
67,5×67,5 cm, H100 cm.

Pour cuisiner avec un maximum de confort, nous recommandons une distance d'au moins 50 cm entre le plan de travail et les éléments

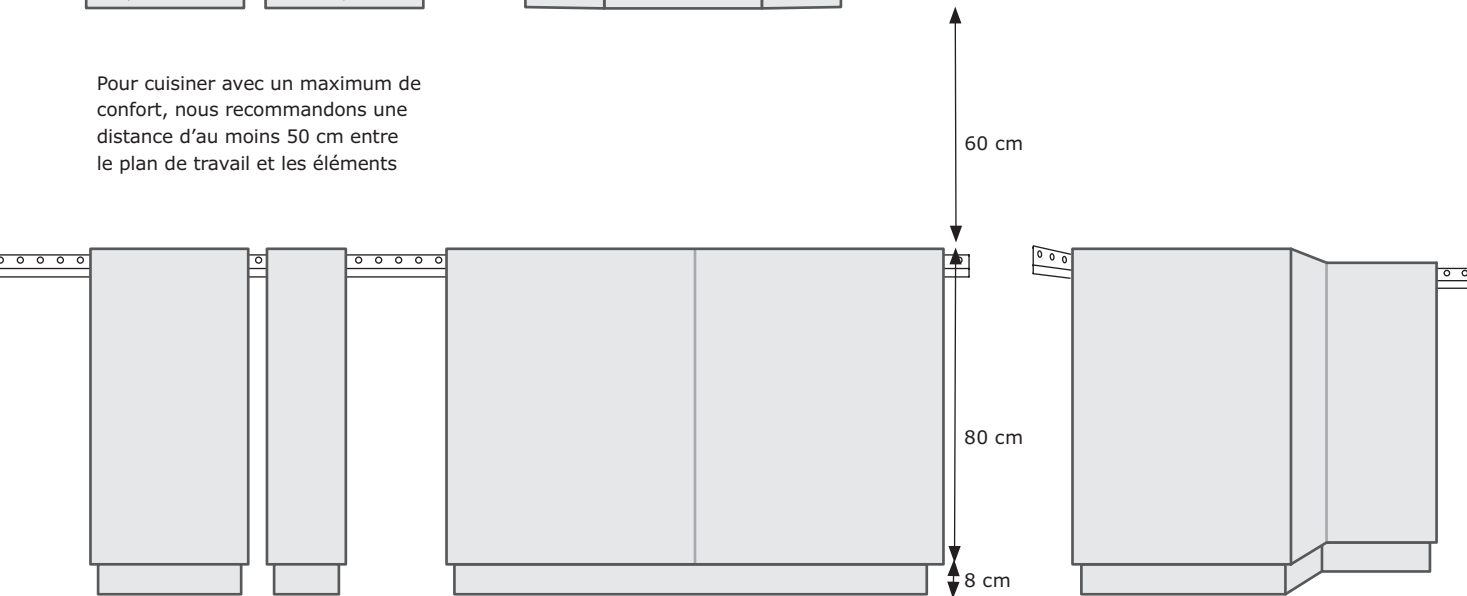

**Élément bas**

disponible en:  
40×37 cm, H80 cm.  
40×60 cm, H80 cm.  
40×37 cm, H60 cm.  
40×60 cm, H60 cm.

**Élément bas**

disponible en:  
20×60 cm,  
H80 cm.

**Élément bas d'angle**

disponible en:  
127,5×67,5 cm, H80 cm.

**Élément bas d'angle**

disponible en:  
87,5×87,5 cm, H80 cm.

## Éléments bas

Les éléments bas doivent être complétés par des socles/pieds ou par des pieds visibles.

	HÅGGEBY Blanc	TINGSRYD Noir	SÅVEDAL Ivoire	VEDDINGE Blanc/gris	HAGANÅS Bouleau	KALLARP Vert clair	HITTARP Ivoire	EKESTAD Chêne	BROKHULT Gris clair	BODBYN Ivoire/gris	RINGHULT Blanc/gris	VOXTORP Blanc/noyer	TORHAMN Frêne	MÅRSTA Blanc	VOXTORP Beige ultra-brillant	HYTTAN Chêne	LAXARBY Brun-noir	GREVSTA Inox
--	------------------	------------------	-------------------	------------------------	--------------------	-----------------------	-------------------	------------------	------------------------	-----------------------	------------------------	------------------------	------------------	-----------------	---------------------------------	-----------------	----------------------	-----------------

### Éléments

#### Élément bas avec 2 tablettes



ME 100 20×60×80 cm																		
Blanc	47.-	57.-	57.-	57.-	61.-	61.-	-	-	73.-	73.-	77.-	-	-	-	-	92.-	92.-	77.-
Imitation bois noir	49.-	59.-	59.-	59.-	63.-	63.-	-	-	75.-	75.-	79.-	-	-	-	-	94.-	94.-	79.-
ME 101 40×60×80 cm																		
Blanc	63.-	77.-	77.-	77.-	83.-	83.-	-	-	101.-	101.-	106.-	-	-	-	-	127.-	127.-	106.-
Imitation bois noir	66.-	80.-	80.-	80.-	86.-	86.-	-	-	104.-	104.-	109.-	-	-	-	-	130.-	130.-	109.-
ME 102 60×60×80 cm																		
Blanc	76.-	95.-	95.-	95.-	104.-	104.-	-	-	128.-	128.-	135.-	-	-	-	-	165.-	165.-	135.-
Imitation bois noir	79.-	98.-	98.-	98.-	107.-	107.-	-	-	131.-	131.-	138.-	-	-	-	-	168.-	168.-	138.-

#### Élément bas avec 2 tablettes



ME 103 80×60×80 cm																		
Blanc	102.-	130.-	130.-	130.-	142.-	142.-	-	-	178.-	178.-	188.-	-	-	-	-	230.-	230.-	188.-
Imitation bois noir	107.-	135.-	135.-	135.-	147.-	147.-	-	-	183.-	183.-	193.-	-	-	-	-	235.-	235.-	193.-

#### Élément bas avec 2 tablettes et 1 tiroir



ME 435 40×60×80 cm																		
Blanc/FÖRVARA	82.-	98.-	98.-	98.-	105.-	105.-	105.-	125.-	125.-	125.-	131.-	131.-	138.-	138.-	138.-	155.-	155.-	-
Blanc/MAXIMERA	94.-	110.-	110.-	110.-	117.-	117.-	117.-	137.-	137.-	137.-	143.-	143.-	150.-	150.-	150.-	167.-	167.-	-
Imitation bois noir/FÖRVARA	85.-	101.-	101.-	101.-	108.-	108.-	108.-	128.-	128.-	128.-	134.-	134.-	141.-	141.-	141.-	158.-	158.-	-
Imitation bois noir/MAXIMERA	97.-	113.-	113.-	113.-	120.-	120.-	120.-	140.-	140.-	140.-	146.-	146.-	153.-	153.-	153.-	170.-	170.-	-
ME 436 60×60×80 cm																		
Blanc/FÖRVARA	101.-	125.-	125.-	125.-	135.-	135.-	135.-	165.-	165.-	165.-	173.-	173.-	184.-	184.-	184.-	210.-	210.-	-
Blanc/MAXIMERA	117.-	141.-	141.-	141.-	151.-	151.-	151.-	181.-	181.-	181.-	189.-	189.-	200.-	200.-	200.-	226.-	226.-	-
Imitation bois noir/FÖRVARA	104.-	128.-	128.-	128.-	138.-	138.-	138.-	168.-	168.-	168.-	176.-	176.-	187.-	187.-	187.-	213.-	213.-	-
Imitation bois noir/MAXIMERA	120.-	144.-	144.-	144.-	154.-	154.-	154.-	184.-	184.-	184.-	192.-	192.-	203.-	203.-	203.-	229.-	229.-	-

#### Élément bas avec 2 tablettes et 2 tiroirs



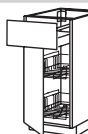

ME 437 80×60×80 cm																		
Blanc/FÖRVARA	134.-	166.-	166.-	166.-	180.-	180.-	180.-	220.-	220.-	220.-	232.-	232.-	246.-	246.-	246.-	281.-	281.-	-
Blanc/MAXIMERA	155.-	187.-	187.-	187.-	201.-	201.-	201.-	241.-	241.-	241.-	253.-	253.-	267.-	267.-	267.-	302.-	302.-	-
Imitation bois noir/FÖRVARA	139.-	171.-	171.-	171.-	185.-	185.-	185.-	225.-	225.-	225.-	237.-	237.-	251.-	251.-	251.-	286.-	286.-	-
Imitation bois noir/MAXIMERA	160.-	192.-	192.-	192.-	206.-	206.-	206.-	246.-	246.-	246.-	258.-	258.-	272.-	272.-	272.-	307.-	307.-	-

#### Élément bas avec 2 corbeilles en fil et 1 tiroir





ME 402 40×60×80 cm																		
Blanc/FÖRVARA	101.-	117.-	117.-	117.-	124.-	124.-	124.-	144.-	144.-	144.-	150.-	150.-	157.-	157.-	157.-	174.-	174.-	-
Blanc/MAXIMERA	113.-	129.-	129.-	129.-	136.-	136.-	136.-	156.-	156.-	156.-	162.-	162.-	169.-	169.-	169.-	186.-	186.-	-
Imitation bois noir/FÖRVARA	103.-	119.-	119.-	119.-	126.-	126.-	126.-	146.-	146.-	146.-	152.-	152.-	159.-	159.-	159.-	176.-	176.-	-
Imitation bois noir/MAXIMERA	115.-	131.-	131.-	131.-	138.-	138.-	138.-	158.-	158.-	158.-	164.-	164.-	172.-	172.-	172.-	188.-	188.-	-
ME 403 60×60×80 cm																		
Blanc/FÖRVARA	121.-	145.-	145.-	145.-	155.-	155.-	155.-	185.-	185.-	185.-	193.-	193.-	204.-	204.-	204.-	230.-	230.-	-
Blanc/MAXIMERA	137.-	161.-	161.-	161.-	171.-	171.-	171.-	201.-	201.-	201.-	209.-	209.-	220.-	220.-	220.-	246.-	246.-	-
Imitation bois noir/FÖRVARA	123.-	147.-	147.-	147.-	157.-	157.-	157.-	187.-	187.-	187.-	195.-	195.-	206.-	206.-	206.-	232.-	232.-	-
Imitation bois noir/MAXIMERA	139.-	163.-	163.-	163.-	173.-	173.-	173.-	203.-	203.-	203.-	211.-	211.-	222.-	222.-	222.-	248.-	248.-	-

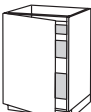
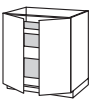

Ce ne sont que quelques-unes des combinaisons que tu peux choisir.  
Avec METOD, les possibilités sont quasi illimitées!

	HÄGGEBY Blanc	TINGSRYD Noir	SÄVEDAL Ivoire	VEDDINGE Blanc/gris	HAGANÄS Bouleau	KALLARP Vert clair	HITTARP Ivoire	EKESTAD Chêne	BROKHULT Gris clair	BODBYN Ivoire/gris	RINGHULT Blanc/gris	VOXTORP Blanc/noyer	TORHAMN Frêne	MÄRSTA Blanc	VOXTORP Beige ultra-brillant	HYTTAN Chêne	LAXARBY Brun-noir	GREVSTA Inox	
<b>Élément bas avec 4 tiroirs</b>																			
	<b>ME 456</b> 40×60×80 cm Blanc/FÖRVARA																		
	Blanc/MAXIMERA	182.-	200.-	200.-	200.-	208.-	208.-	208.-	231.-	231.-	231.-	237.-	237.-	245.-	245.-	245.-	265.-	265.-	-
	Imitation bois noir/FÖRVARA	-	-	-	-	-	-	-	-	-	-	-	-	-	-	-	-	-	-
	Imitation bois noir/MAXIMERA																		
	184.-	202.-	202.-	202.-	210.-	210.-	210.-	233.-	233.-	233.-	239.-	239.-	247.-	247.-	247.-	267.-	267.-	267.-	-
	<b>ME 457</b> 60×60×80 cm Blanc/FÖRVARA																		
	Blanc/MAXIMERA	221.-	248.-	248.-	248.-	259.-	259.-	259.-	292.-	292.-	292.-	302.-	302.-	314.-	314.-	314.-	343.-	343.-	-
	Imitation bois noir/FÖRVARA	-	-	-	-	-	-	-	-	-	-	-	-	-	-	-	-	-	-
	Imitation bois noir/MAXIMERA																		
	223.-	250.-	250.-	250.-	261.-	261.-	261.-	294.-	294.-	294.-	304.-	304.-	316.-	316.-	316.-	345.-	345.-	345.-	-



### Élément bas avec 3 tiroirs

	<b>ME 443</b> 40×60×80 cm Blanc/FÖRVARA																		
	Blanc/MAXIMERA	197.-	211.-	211.-	211.-	217.-	217.-	217.-	235.-	235.-	235.-	240.-	240.-	246.-	246.-	246.-	261.-	261.-	240.-
	Imitation bois noir/FÖRVARA	-	-	-	-	-	-	-	-	-	-	-	-	-	-	-	-	-	-
	Imitation bois noir/MAXIMERA																		
	199.-	213.-	213.-	213.-	219.-	219.-	219.-	237.-	237.-	237.-	242.-	242.-	248.-	248.-	248.-	263.-	263.-	242.-	-
	<b>ME 444</b> 60×60×80 cm Blanc/FÖRVARA																		
	Blanc/MAXIMERA	254.-	273.-	273.-	273.-	282.-	282.-	282.-	306.-	306.-	306.-	313.-	313.-	322.-	322.-	322.-	343.-	343.-	313.-
	Imitation bois noir/FÖRVARA	-	-	-	-	-	-	-	-	-	-	-	-	-	-	-	-	-	-
	Imitation bois noir/MAXIMERA																		
	256.-	275.-	275.-	275.-	284.-	284.-	284.-	308.-	308.-	308.-	315.-	315.-	324.-	324.-	324.-	345.-	345.-	315.-	-
	<b>ME 486</b> 80×60×80 cm Blanc/FÖRVARA																		
	Blanc/MAXIMERA	339.-	367.-	-	-	379.-	379.-	379.-	415.-	415.-	415.-	425.-	425.-	437.-	437.-	437.-	467.-	467.-	425.-
	Imitation bois noir/FÖRVARA	-	-	-	-	-	-	-	-	-	-	-	-	-	-	-	-	-	-
	Imitation bois noir/MAXIMERA																		
	342.-	370.-	-	-	382.-	382.-	382.-	418.-	418.-	418.-	428.-	428.-	440.-	440.-	440.-	470.-	470.-	428.-	-

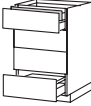

### Élément bas avec 2 tablettes et 2 tiroirs

	<b>ME 438</b> 40×60×80 cm Blanc/FÖRVARA																		
	Blanc/MAXIMERA	113.-	131.-	131.-	131.-	139.-	139.-	139.-	162.-	162.-	162.-	168.-	168.-	176.-	176.-	176.-	196.-	196.-	-
	Imitation bois noir/FÖRVARA	98.-	116.-	116.-	116.-	124.-	124.-	124.-	147.-	147.-	147.-	153.-	153.-	161.-	161.-	161.-	181.-	181.-	-
	Imitation bois noir/MAXIMERA																		
	116.-	134.-	134.-	134.-	142.-	142.-	142.-	165.-	165.-	165.-	171.-	171.-	179.-	179.-	179.-	199.-	199.-	-	-
	<b>ME 439</b> 60×60×80 cm Blanc/FÖRVARA																		
	Blanc/MAXIMERA	142.-	169.-	169.-	169.-	180.-	180.-	180.-	213.-	213.-	213.-	223.-	223.-	235.-	235.-	235.-	264.-	264.-	-
	Imitation bois noir/FÖRVARA	119.-	146.-	146.-	146.-	157.-	157.-	157.-	190.-	190.-	190.-	200.-	200.-	212.-	212.-	212.-	241.-	241.-	-
	Imitation bois noir/MAXIMERA																		
	145.-	172.-	172.-	172.-	183.-	183.-	183.-	216.-	216.-	216.-	226.-	226.-	238.-	238.-	238.-	267.-	267.-	-	
	<b>ME 440</b> 80×60×80 cm Blanc/FÖRVARA																		
	Blanc/MAXIMERA	187.-	220.-	220.-	220.-	235.-	235.-	235.-	277.-	277.-	277.-	289.-	289.-	304.-	304.-	304.-	340.-	340.-	-
	Imitation bois noir/FÖRVARA	158.-	191.-	191.-	191.-	206.-	206.-	206.-	248.-	248.-	248.-	260.-	260.-	275.-	275.-	275.-	311.-	311.-	-
	Imitation bois noir/MAXIMERA																		
	192.-	225.-	225.-	225.-	240.-	240.-	240.-	282.-	282.-	282.-	294.-	294.-	309.-	309.-	309.-	345.-	345.-	-	





	HÄGGEBY Blanc	TINGSRYD Noir	SÄVEDAL Ivoire	VEDDINGE Blanc/gris	HAGANÅS Bouleau	KALLARP Vert clair	HITTARP Ivoire	EKESTAD Chêne	BROKHULT Gris clair	BODBYN Ivoire/gris	RINGHULT Blanc/gris	VOXTORP Blanc/noyer	TORHAMN Frêne	MÅRSTA Blanc	VOXTORP Beige ultra-brillant	HYTTAN Chêne	LAXARBY Brun-noir	GREVSTA Inox	
<b>Élément bas avec 5 tiroirs</b>																			
	<b>ME 147</b> 40×60×80 cm																		
	Blanc/FÖRVARA	137.-	157.-	157.-	157.-	165.-	165.-	165.-	189.-	189.-	189.-	197.-	197.-	205.-	205.-	205.-	225.-	225.-	197.-
	Blanc/MAXIMERA	191.-	211.-	211.-	211.-	219.-	219.-	219.-	243.-	243.-	243.-	251.-	251.-	259.-	259.-	259.-	279.-	279.-	251.-
	Imitation bois noir/FÖRVARA	139.-	159.-	159.-	159.-	167.-	167.-	167.-	191.-	191.-	191.-	199.-	199.-	207.-	207.-	207.-	227.-	227.-	199.-
Imitation bois noir/MAXIMERA	193.-	213.-	213.-	213.-	221.-	221.-	221.-	245.-	245.-	245.-	253.-	253.-	261.-	261.-	261.-	281.-	281.-	253.-	
	<b>ME 148</b> 60×60×80 cm																		
	Blanc/FÖRVARA	176.-	204.-	204.-	204.-	216.-	216.-	216.-	252.-	252.-	252.-	260.-	260.-	272.-	272.-	272.-	304.-	304.-	260.-
	Blanc/MAXIMERA	250.-	278.-	278.-	278.-	290.-	290.-	290.-	326.-	326.-	326.-	334.-	334.-	346.-	346.-	346.-	378.-	378.-	334.-
	Imitation bois noir/FÖRVARA	178.-	206.-	206.-	206.-	218.-	218.-	218.-	254.-	254.-	254.-	262.-	262.-	274.-	274.-	274.-	306.-	306.-	262.-
Imitation bois noir/MAXIMERA	252.-	280.-	280.-	280.-	292.-	292.-	292.-	328.-	328.-	328.-	336.-	336.-	348.-	348.-	348.-	380.-	380.-	336.-	
	<b>ME 149</b> 80×60×80 cm																		
	Blanc/FÖRVARA	225.-	265.-	265.-	265.-	281.-	281.-	281.-	329.-	329.-	329.-	345.-	345.-	361.-	361.-	361.-	405.-	405.-	345.-
	Blanc/MAXIMERA	322.-	362.-	362.-	362.-	378.-	378.-	378.-	426.-	426.-	426.-	442.-	442.-	458.-	458.-	458.-	502.-	502.-	442.-
	Imitation bois noir/FÖRVARA	228.-	268.-	268.-	268.-	284.-	284.-	284.-	332.-	332.-	332.-	348.-	348.-	364.-	364.-	364.-	408.-	408.-	348.-
Imitation bois noir/MAXIMERA	325.-	365.-	365.-	365.-	381.-	381.-	381.-	429.-	429.-	429.-	445.-	445.-	461.-	461.-	461.-	505.-	505.-	445.-	

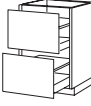

### Élément bas avec 5 tiroirs

	<b>ME 451</b> 40×60×80 cm																		
	Blanc/FÖRVARA	123.-	147.-	147.-	147.-	157.-	157.-	157.-	187.-	187.-	187.-	195.-	195.-	205.-	205.-	205.-	232.-	232.-	195.-
	Blanc/MAXIMERA	193.-	217.-	217.-	217.-	227.-	227.-	227.-	257.-	257.-	257.-	265.-	265.-	275.-	275.-	275.-	302.-	302.-	265.-
	Imitation bois noir/FÖRVARA	125.-	149.-	149.-	149.-	159.-	159.-	159.-	189.-	189.-	189.-	197.-	197.-	207.-	207.-	207.-	234.-	234.-	197.-
Imitation bois noir/MAXIMERA	195.-	219.-	219.-	219.-	229.-	229.-	229.-	259.-	259.-	259.-	267.-	267.-	277.-	277.-	277.-	304.-	304.-	267.-	
	<b>ME 452</b> 60×60×80 cm																		
	Blanc/FÖRVARA	155.-	186.-	186.-	186.-	199.-	199.-	199.-	237.-	237.-	237.-	249.-	249.-	262.-	262.-	262.-	296.-	296.-	249.-
	Blanc/MAXIMERA	238.-	269.-	269.-	269.-	282.-	282.-	282.-	320.-	320.-	320.-	332.-	332.-	345.-	345.-	345.-	379.-	379.-	332.-
	Imitation bois noir/FÖRVARA	157.-	188.-	188.-	188.-	201.-	201.-	201.-	239.-	239.-	239.-	251.-	251.-	264.-	264.-	264.-	298.-	298.-	251.-
Imitation bois noir/MAXIMERA	240.-	271.-	271.-	271.-	284.-	284.-	284.-	322.-	322.-	322.-	334.-	334.-	347.-	347.-	347.-	381.-	381.-	334.-	
	<b>ME 453</b> 80×60×80 cm																		
	Blanc/FÖRVARA	198.-	234.-	234.-	234.-	250.-	250.-	250.-	296.-	296.-	296.-	309.-	309.-	325.-	325.-	325.-	364.-	364.-	309.-
	Blanc/MAXIMERA	370.-	443.-	443.-	443.-	459.-	459.-	459.-	505.-	505.-	505.-	518.-	518.-	534.-	534.-	534.-	573.-	573.-	518.-
	Imitation bois noir/FÖRVARA	201.-	237.-	237.-	237.-	253.-	253.-	253.-	299.-	299.-	299.-	312.-	312.-	328.-	328.-	328.-	367.-	367.-	312.-
Imitation bois noir/MAXIMERA	310.-	346.-	346.-	346.-	362.-	362.-	362.-	408.-	408.-	408.-	421.-	421.-	437.-	437.-	437.-	476.-	476.-	421.-	

### Élément bas avec 2 tiroirs

	<b>ME 156</b> 40×60×80 cm																		
	Blanc/MAXIMERA	147.-	167.-	167.-	167.-	175.-	175.-	175.-	199.-	199.-	199.-	207.-	207.-	215.-	215.-	215.-	237.-	237.-	207.-
	Imitation bois noir/MAXIMERA	149.-	169.-	169.-	169.-	177.-	177.-	177.-	201.-	201.-	201.-	209.-	209.-	217.-	217.-	217.-	239.-	239.-	209.-
	<b>ME 157</b> 60×60×80 cm																		
	Blanc/MAXIMERA	162.-	184.-	184.-	184.-	194.-	194.-	194.-	222.-	222.-	222.-	230.-	230.-	240.-	240.-	240.-	264.-	264.-	230.-
	Imitation bois noir/MAXIMERA	164.-	186.-	186.-	186.-	196.-	196.-	196.-	224.-	224.-	224.-	232.-	232.-	242.-	242.-	242.-	266.-	266.-	232.-
	<b>ME 158</b> 80×60×80 cm																		
	Blanc/MAXIMERA	210.-	238.-	238.-	238.-	250.-	250.-	250.-	286.-	286.-	286.-	296.-	296.-	308.-	308.-	308.-	338.-	338.-	296.-
	Imitation bois noir/MAXIMERA	213.-	241.-	241.-	241.-	253.-	253.-	253.-	289.-	289.-	289.-	299.-	299.-	311.-	311.-	311.-	341.-	341.-	299.-

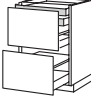
### Élément bas avec 4 tiroirs

	<b>ME 159</b> 40×60×80 cm																		
	Blanc/MAXIMERA	193.-	213.-	213.-	213.-	221.-	221.-	221.-	245.-	245.-	245.-	253.-	253.-	261.-	261.-	261.-	283.-	283.-	253.-
	Imitation bois noir/MAXIMERA	195.-	215.-	215.-	215.-	223.-	223.-	223.-	247.-	247.-	247.-	255.-	255.-	263.-	263.-	263.-	285.-	285.-	255.-
	<b>ME 160</b> 60×60×80 cm																		
	Blanc/MAXIMERA	235.-	257.-	257.-	257.-	267.-	267.-	267.-	295.-	295.-	295.-	303.-	303.-	313.-	313.-	313.-	337.-	337.-	303.-
	Imitation bois noir/MAXIMERA	237.-	259.-	259.-	259.-	269.-	269.-	269.-	297.-	297.-	297.-	305.-	305.-	315.-	315.-	315.-	339.-	339.-	305.-
	<b>ME 161</b> 80×60×80 cm																		
	Blanc/MAXIMERA	302.-	330.-	330.-	330.-	342.-	342.-	342.-	378.-	378.-	378.-	388.-	388.-	400.-	400.-	400.-	430.-	430.-	388.-
	Imitation bois noir/MAXIMERA	305.-	333.-	333.-	333.-	345.-	345.-	345.-	381.-	381.-	381.-	391.-	391.-	403.-	403.-	403.-	433.-	433.-	391.-

### Élément bas avec aménagement coulissant

	<b>ME 218</b> 20×60×80 cm																		
	Blanc/MAXIMERA	86.-	96.-	96.-	96.-	100.-	100.-	100.-	112.-	112.-	112.-	116.-	116.-	120.-	120.-	120.-	131.-	131.-	116.-
	Imitation bois noir/MAXIMERA	87.-	97.-	97.-	97.-	101.-	101.-	101.-	113.-	113.-	113.-	117.-	117.-	121.-	121.-	121.-	132.-	132.-	117.-

	HÅGGEBY Blanc	TINGSRYD Noir	SÅVEDAL Ivoire	VEDDINGE Blanc/gris	HAGANÅS Bouleau	KALLARP Vert clair	HITTARP Ivoire	EKESTAD Chêne	BROKHULT Gris clair	BODBYN Ivoire/gris	RINGHULT Blanc/gris	VOXTORP Blanc/noyer	TORHAMN Frêne	MÅRSTA Blanc	VOXTORP Beige ultra-brillant	HYTTAN Chêne	LAXARBY Brun-noir	GREVSTA Inox
--	------------------	------------------	-------------------	------------------------	--------------------	-----------------------	-------------------	------------------	------------------------	-----------------------	------------------------	------------------------	------------------	-----------------	---------------------------------	-----------------	----------------------	-----------------

**Élément bas d'angle avec tablette** Dimensions réelles 127,5×67,5×80 cm

	<b>ME 188</b> 128×68×80 cm																	
	Blanc	140.-	159.-	159.-	159.-	168.-	168.-	168.-	192.-	192.-	192.-	199.-	199.-	208.-	208.-	208.-	229.-	229.-
Imitation bois noir	146.-	165.-	165.-	165.-	174.-	174.-	174.-	198.-	198.-	198.-	205.-	205.-	214.-	214.-	214.-	235.-	235.-	205.-



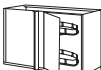

**Élément bas d'angle avec aménagement coulissant** Dimensions réelles 127,5×67,5×80 cm

	<b>ME 189</b> 128×68×80 cm																	
	Blanc	260.-	279.-	279.-	279.-	288.-	288.-	288.-	312.-	312.-	312.-	319.-	319.-	328.-	328.-	328.-	349.-	349.-
Imitation bois noir	264.-	283.-	283.-	283.-	292.-	292.-	292.-	316.-	316.-	316.-	323.-	323.-	332.-	332.-	332.-	353.-	353.-	323.-

**Élément bas d'angle avec tourniquet** Dimensions réelles 87,5×87,5×80 cm

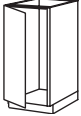
	<b>ME 190</b> 88×88×80 cm																	
	Blanc	202.-	225.-	225.-	225.-	235.-	235.-	235.-	265.-	265.-	265.-	274.-	274.-	284.-	284.-	284.-	309.-	309.-
Imitation bois noir	205.-	228.-	228.-	228.-	238.-	238.-	238.-	268.-	268.-	268.-	277.-	277.-	287.-	287.-	287.-	312.-	312.-	-

**Éléments bas pour éviers**
**Élément bas pour évier**

	<b>ME 288</b> 40×60×80 cm																	
	Blanc	48.-	62.-	62.-	62.-	68.-	68.-	68.-	86.-	86.-	86.-	91.-	91.-	97.-	97.-	97.-	112.-	112.-
Imitation bois noir	50.-	64.-	64.-	64.-	70.-	70.-	70.-	88.-	88.-	88.-	93.-	93.-	99.-	99.-	99.-	114.-	114.-	93.-
	<b>ME 191</b> 60×60×80 cm																	
	Blanc	65.-	84.-	84.-	84.-	93.-	93.-	93.-	117.-	117.-	117.-	124.-	124.-	133.-	133.-	133.-	154.-	154.-
Imitation bois noir	67.-	86.-	86.-	86.-	95.-	95.-	95.-	119.-	119.-	119.-	126.-	126.-	135.-	135.-	135.-	156.-	156.-	126.-
	<b>ME 192</b> 80×60×80 cm																	
	Blanc	89.-	117.-	117.-	117.-	129.-	129.-	129.-	165.-	165.-	165.-	175.-	175.-	187.-	187.-	187.-	217.-	217.-
Imitation bois noir	92.-	120.-	120.-	120.-	132.-	132.-	132.-	168.-	168.-	168.-	178.-	178.-	190.-	190.-	190.-	220.-	220.-	178.-
	<b>ME 293</b> 60×60×80 cm																	
	Blanc	66.-	90.-	90.-	90.-	100.-	100.-	100.-	130.-	130.-	130.-	138.-	138.-	149.-	149.-	149.-	175.-	175.-
Imitation bois noir	68.-	92.-	92.-	92.-	102.-	102.-	102.-	132.-	132.-	132.-	140.-	140.-	151.-	151.-	151.-	177.-	177.-	-
	<b>ME 294</b> 80×60×80 cm																	
	Blanc	91.-	123.-	123.-	123.-	137.-	137.-	137.-	177.-	177.-	177.-	189.-	189.-	203.-	203.-	203.-	238.-	238.-
Imitation bois noir	94.-	126.-	126.-	126.-	140.-	140.-	140.-	180.-	180.-	180.-	192.-	192.-	206.-	206.-	206.-	241.-	241.-	-

Ce ne sont que quelques-unes des combinaisons que tu peux choisir.  
Avec METOD, les possibilités sont quasi illimitées!

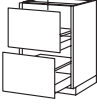
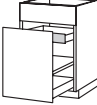
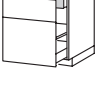
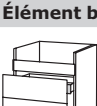
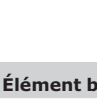
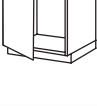
	HÄGGEBY Blanc	TINGSRYD Noir	SÄVEDAL Ivoire	VEDDINGE Blanc/gris	HAGANÄS Bouleau	KALLARP Vert clair	HITTARP Ivoire	EKESTAD Chêne	BROKHULT Gris clair	BODBYN Ivoire/gris	RINGHULT Blanc/gris	VOXTORP Blanc/noyer	TORHAMN Frêne	MÄRSTA Blanc	VOXTORP Beige ultra-brillant	HYTTAN Chêne	LAXARBY Brun-noir	GREVSTA Inox	
<b>Élément bas pour évier avec 2 tiroirs</b>																			
	<b>ME 295</b> 60×60×80 cm Blanc/MAXIMERA	147.-	172.-	172.-	172.-	183.-	183.-	183.-	215.-	215.-	215.-	233.-	233.-	-	-	-	262.-	262.-	223.-
	Imitation bois noir/MAXIMERA	149.-	174.-	174.-	174.-	185.-	185.-	185.-	217.-	217.-	217.-	225.-	225.-	-	-	-	264.-	264.-	225.-
	<b>ME 296</b> 80×60×80 cm Blanc/MAXIMERA	194.-	228.-	228.-	228.-	242.-	242.-	232.-	284.-	284.-	284.-	297.-	297.-	-	-	-	348.-	348.-	297.-
	Imitation bois noir/MAXIMERA	197.-	231.-	231.-	231.-	245.-	245.-	235.-	287.-	287.-	287.-	300.-	300.-	-	-	-	351.-	351.-	300.-
	<b>ME 196</b> 60×60×80 cm Blanc/MAXIMERA	146.-	168.-	168.-	168.-	178.-	178.-	178.-	206.-	206.-	206.-	214.-	214.-	-	-	-	248.-	248.-	214.-
	Imitation bois noir/MAXIMERA	148.-	170.-	170.-	170.-	180.-	180.-	180.-	208.-	208.-	208.-	216.-	216.-	-	-	-	250.-	250.-	216.-
	<b>ME 197</b> 80×60×80 cm Blanc/MAXIMERA	192.-	220.-	220.-	220.-	232.-	232.-	231.-	268.-	268.-	268.-	278.-	278.-	-	-	-	320.-	320.-	278.-
	Imitation bois noir/MAXIMERA	195.-	223.-	223.-	223.-	235.-	235.-	234.-	271.-	271.-	271.-	281.-	281.-	-	-	-	323.-	323.-	281.-
	<b>ME 195</b> 60×60×80 cm Blanc/MAXIMERA	150.-	174.-	174.-	174.-	184.-	184.-	189.-	214.-	214.-	214.-	214.-	222.-	-	-	-	259.-	259.-	-
	Imitation bois noir/MAXIMERA	152.-	176.-	176.-	176.-	186.-	186.-	191.-	216.-	216.-	216.-	224.-	224.-	-	-	-	261.-	261.-	-
	<b>ME 193</b> 60×60×80 cm Blanc/MAXIMERA	163.-	188.-	188.-	188.-	199.-	199.-	199.-	231.-	231.-	231.-	239.-	239.-	250.-	250.-	250.-	-	278.-	239.-
	Imitation bois noir/MAXIMERA	165.-	190.-	190.-	190.-	201.-	201.-	201.-	233.-	233.-	233.-	241.-	241.-	252.-	252.-	252.-	-	280.-	241.-
	<b>ME 194</b> 80×60×80 cm Blanc/MAXIMERA	211.-	245.-	245.-	245.-	259.-	259.-	259.-	301.-	301.-	301.-	314.-	314.-	328.-	328.-	328.-	-	365.-	314.-
	Imitation bois noir/MAXIMERA	214.-	248.-	248.-	248.-	262.-	262.-	262.-	304.-	304.-	304.-	317.-	317.-	331.-	331.-	331.-	-	368.-	317.-

**Élément bas avec 2 tiroirs pour DOMSJÖ**

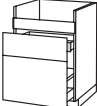
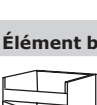
	<b>ME 458</b> 60×60×80 cm Blanc	164.-	192.-	192.-	192.-	204.-	204.-	204.-	239.-	239.-	239.-	249.-	249.-	261.-	261.-	261.-	-	292.-	249.-
	Imitation bois noir	166.-	187.-	194.-	194.-	206.-	206.-	206.-	241.-	241.-	241.-	251.-	251.-	263.-	263.-	263.-	-	294.-	251.-
	<b>ME 459</b> 80×60×80 cm Blanc	212.-	247.-	247.-	247.-	262.-	262.-	262.-	306.-	306.-	306.-	319.-	319.-	334.-	334.-	334.-	-	372.-	319.-
	Imitation bois noir	215.-	250.-	250.-	250.-	265.-	265.-	265.-	309.-	309.-	309.-	322.-	322.-	337.-	337.-	337.-	-	375.-	322.-

**Élément bas avec porte pour DOMSJÖ**

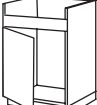
	<b>ME 198</b> 60×60×80 cm Blanc	67.-	94.-	94.-	94.-	105.-	105.-	105.-	-	138.-	138.-	148.-	148.-	-	-	-	189.-	189.-	-
	Imitation bois noir	69.-	95.-	96.-	96.-	107.-	107.-	107.-	-	140.-	140.-	150.-	150.-	-	-	-	191.-	191.-	-



**Élément bas avec portes pour DOMSJÖ**

	<b>ME 199</b> 80×60×80 cm Blanc	92.-	125.-	125.-	125.-	140.-	140.-	-	-	182.-	182.-	194.-	194.-	-	-	-	245.-	245.-	-
	Imitation bois noir	95.-	128.-	128.-	128.-	143.-	143.-	-	-	185.-	185.-	197.-	197.-	-	-	-	248.-	248.-	-

	HÄGGEBY Blanc	TINGSRYD Noir	SÄVEDAL Ivoire	VEDDINGE Blanc/gris	HAGANÅS Bouleau	KALLARP Vert clair	HITTARP Ivoire	EKESTAD Chêne	BROKHULT Gris clair	BODBYN Ivoire/gris	RINGHULT Blanc/gris	VOXTORP Blanc/noyer	TORHAMN Frêne	MÄRSTA Blanc	VOXTORP Beige ultra-brillant	HYTTAN Chêne	LAXARBY Brun-noir	GREVSTA Inox
--	------------------	------------------	-------------------	------------------------	--------------------	-----------------------	-------------------	------------------	------------------------	-----------------------	------------------------	------------------------	------------------	-----------------	---------------------------------	-----------------	----------------------	-----------------

### Éléments pour appareils électroménagers

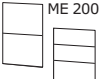

#### Façade pour lave-vaisselle

	<b>ME 200</b> Largeur 60 cm	34.-	56.-	56.-	56.-	66.-	66.-	66.-	94.-	94.-	94.-	102.-	102.-	-	-	-	136.-	136.-	102.-
	<b>ME 201</b> Largeur 60 cm	35.-	60.-	60.-	60.-	71.-	71.-	71.-	103.-	103.-	103.-	111.-	111.-	-	-	-	150.-	150.-	111.-
	<b>ME 202</b> Largeur 60 cm	36.-	64.-	64.-	64.-	76.-	76.-	76.-	112.-	112.-	112.-	120.-	120.-	-	-	-	164.-	164.-	120.-

#### Façade pour lave-vaisselle, uniquement façades 45×80 cm

Façade 45×80 cm	6.-	25.-	25.-	25.-	40.-	40.-	40.-	55.-	55.-	55.-	56.-	56.-	60.-	60.-	60.-	65.-	65.-	56.-
-----------------	-----	------	------	------	------	------	------	------	------	------	------	------	------	------	------	------	------	------



#### Élément bas pour four et plaque de cuisson avec 1 tiroir

	<b>ME 429</b> 60×60×80 cm Blanc/MAXIMERA	117.-	124.-	124.-	124.-	127.-	127.-	127.-	136.-	136.-	136.-	138.-	138.-	141.-	141.-	141.-	149.-	149.-	138.-
	Imitation bois noir/MAXIMERA	123.-	130.-	130.-	130.-	133.-	133.-	129.-	142.-	142.-	142.-	144.-	144.-	143.-	143.-	143.-	155.-	155.-	144.-
	<b>ME 216</b> 60×60×80 cm Blanc/MAXIMERA	104.95	111.95	111.95	111.95	114.95	114.95	114.95	123.95	123.95	123.95	125.95	125.95	128.95	128.95	128.95	136.95	136.95	125.95
	Imitation bois noir/MAXIMERA	110.95	117.95	117.95	117.95	120.95	120.95	120.95	129.95	129.95	129.95	131.95	131.95	134.95	134.95	134.95	142.95	142.95	131.95

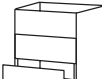

#### Élément bas pour four/four à micro-ondes avec 2 tiroirs

	<b>ME 430</b> 60×60×80 cm Blanc/MAXIMERA	153.-	170.-	170.-	170.-	177.-	177.-	177.-	198.-	198.-	198.-	204.-	204.-	211.-	211.-	211.-	230.-	230.-	204.-
	Imitation bois noir/MAXIMERA	159.-	176.-	176.-	176.-	183.-	183.-	183.-	200.-	204.-	204.-	210.-	210.-	217.-	217.-	217.-	237.-	237.-	210.-



#### Élément bas pour plaque de cuisson avec 3 tiroirs

	<b>ME 431</b> 60×60×80 cm Blanc/MAXIMERA	207.-	232.-	232.-	232.-	243.-	243.-	243.-	275.-	275.-	275.-	283.-	283.-	294.-	294.-	294.-	322.-	322.-	283.-
	Imitation bois noir/MAXIMERA	209.-	234.-	234.-	234.-	245.-	245.-	245.-	277.-	277.-	277.-	285.-	285.-	296.-	296.-	296.-	324.-	324.-	285.-
	<b>ME 432</b> 80×60×80 cm Blanc/MAXIMERA	259.-	293.-	293.-	293.-	307.-	307.-	307.-	349.-	349.-	349.-	376.-	376.-	376.-	376.-	376.-	413.-	413.-	362.-
	Imitation bois noir/MAXIMERA	262.-	296.-	296.-	296.-	310.-	310.-	310.-	352.-	352.-	352.-	379.-	379.-	379.-	379.-	379.-	416.-	416.-	365.-

#### Élément bas pour plaque de cuisson avec 4 tiroirs

	<b>ME 207</b> 60×60×80 cm Blanc/FÖRVARA	172.-	200.-	200.-	200.-	212.-	212.-	212.-	248.-	248.-	248.-	256.-	256.-	268.-	268.-	268.-	300.-	300.-	256.-
	Blanc/MAXIMERA	233.-	261.-	261.-	261.-	273.-	273.-	273.-	309.-	309.-	309.-	317.-	317.-	329.-	329.-	329.-	361.-	361.-	317.-
	Imitation bois noir/FÖRVARA	174.-	202.-	202.-	202.-	214.-	214.-	214.-	250.-	250.-	250.-	258.-	258.-	270.-	270.-	270.-	302.-	302.-	258.-
	Imitation bois noir/MAXIMERA	235.-	263.-	263.-	263.-	275.-	275.-	275.-	311.-	311.-	311.-	319.-	319.-	331.-	331.-	331.-	363.-	363.-	319.-
	<b>ME 208</b> 80×60×80 cm Blanc/FÖRVARA	212.-	252.-	252.-	252.-	268.-	268.-	268.-	316.-	316.-	316.-	332.-	332.-	348.-	348.-	348.-	392.-	392.-	332.-
	Blanc/MAXIMERA	292.-	332.-	332.-	332.-	348.-	348.-	348.-	396.-	396.-	396.-	412.-	412.-	428.-	428.-	428.-	472.-	472.-	412.-
	Imitation bois noir/FÖRVARA	215.-	255.-	255.-	255.-	271.-	271.-	271.-	319.-	319.-	319.-	335.-	335.-	351.-	351.-	351.-	395.-	395.-	335.-
	Imitation bois noir/MAXIMERA	295.-	335.-	335.-	335.-	351.-	351.-	351.-	400.-	396.-	396.-	415.-	415.-	431.-	431.-	431.-	475.-	475.-	415.-

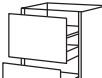
#### Élément bas pour plaque de cuisson avec 2 tiroirs

	<b>ME 209</b> 60×60×80 cm Blanc/MAXIMERA	189.-	211.-	211.-	211.-	221.-	221.-	221.-	249.-	249.-	249.-	257.-	257.-	267.-	267.-	267.-	291.-	291.-	257.-
	Imitation bois noir/MAXIMERA	191.-	213.-	213.-	213.-	223.-	223.-	223.-	251.-	251.-	251.-	259.-	259.-	269.-	269.-	269.-	293.-	293.-	259.-
	<b>ME 210</b> 80×60×80 cm Blanc/MAXIMERA	236.-	267.-	267.-	267.-	276.-	276.-	276.-	312.-	312.-	312.-	322.-	322.-	334.-	334.-	334.-	364.-	364.-	322.-
	Imitation bois noir/MAXIMERA	239.-	264.-	264.-	264.-	279.-	279.-	279.-	315.-	315.-	315.-	325.-	325.-	337.-	337.-	337.-	367.-	367.-	325.-

Ce ne sont que quelques-unes des combinaisons que tu peux choisir.  
Avec METOD, les possibilités sont quasi illimitées!



	HÅGEBY Blanc	TINGSRYD Noir	SÅVEDAL Ivoire	VEDDINGE Blanc/gris	HAGANÅS Bouleau	KALLARP Vert clair	HITTARP Ivoire	EKESTAD Chêne	BROKHULT Gris clair	BODBYN Ivoire/gris	RINGHULT Blanc/gris	VOXTORP Blanc/noyer	TORHAMN Frêne	MÅRSTA Blanc	VOXTORP Beige ultra-brillant	HYTTAN Chêne	LAXARBY Brun-noir	GREVSTA Inox
--	-----------------	------------------	-------------------	------------------------	--------------------	-----------------------	-------------------	------------------	------------------------	-----------------------	------------------------	------------------------	------------------	-----------------	---------------------------------	-----------------	----------------------	-----------------

#### Élément bas pour plaque de cuisson avec 3 tiroirs

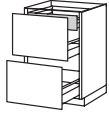

<b>ME 433</b>																			
60×60×80 cm																			
Blanc/FÖRVARA	158.-	180.-	180.-	180.-	190.-	190.-	-	-	218.-	218.-	226.-	226.-	-	-	-	260.-	260.-	226.-	
Blanc/MAXIMERA	218.-	240.-	240.-	240.-	250.-	250.-	250.-	278.-	278.-	278.-	286.-	286.-	296.-	296.-	296.-	320.-	320.-	286.-	
Imitation bois noir/FÖRVARA	160.-	182.-	182.-	182.-	192.-	192.-	-	-	220.-	220.-	228.-	228.-	-	-	-	262.-	262.-	228.-	
Imitation bois noir/MAXIMERA	220.-	242.-	242.-	242.-	252.-	252.-	252.-	280.-	280.-	280.-	288.-	288.-	298.-	298.-	298.-	322.-	322.-	288.-	
<b>ME 434</b>																			
80×60×80 cm																			
Blanc/FÖRVARA	193.-	221.-	221.-	221.-	233.-	233.-	-	-	269.-	269.-	279.-	279.-	-	-	-	321.-	321.-	279.-	
Blanc/MAXIMERA	272.-	300.-	300.-	300.-	312.-	312.-	312.-	348.-	348.-	348.-	358.-	358.-	370.-	370.-	370.-	400.-	400.-	358.-	
Imitation bois noir/FÖRVARA	196.-	224.-	224.-	224.-	236.-	236.-	-	-	272.-	272.-	282.-	282.-	-	-	-	324.-	324.-	282.-	
Imitation bois noir/MAXIMERA	275.-	302.-	302.-	302.-	315.-	315.-	315.-	351.-	351.-	351.-	361.-	361.-	373.-	373.-	373.-	403.-	403.-	361.-	

#### Élément bas pour plaque de cuisson avec 2 tablettes et 1 tiroir



<b>ME 213</b>																			
60×60×80 cm																			
Blanc/FÖRVARA	123.-	147.-	147.-	147.-	157.-	157.-	157.-	187.-	187.-	187.-	195.-	195.-	206.-	206.-	206.-	232.-	232.-	-	
Blanc/MAXIMERA	316.-	160.-	160.-	160.-	170.-	170.-	170.-	200.-	200.-	200.-	208.-	208.-	219.-	219.-	219.-	245.-	245.-	-	
Imitation bois noir/FÖRVARA	126.-	150.-	150.-	150.-	160.-	160.-	160.-	190.-	190.-	190.-	198.-	198.-	209.-	209.-	209.-	235.-	235.-	-	
Imitation bois noir/MAXIMERA	139.-	163.-	163.-	163.-	173.-	173.-	173.-	203.-	203.-	203.-	211.-	211.-	222.-	222.-	222.-	248.-	248.-	-	
<b>ME 462</b>																			
80×60×80 cm																			
Blanc/FÖRVARA	154.-	186.-	186.-	186.-	200.-	200.-	200.-	186.-	240.-	240.-	252.-	252.-	266.-	266.-	266.-	301.-	301.-	-	
Blanc/MAXIMERA	171.-	203.-	203.-	203.-	217.-	217.-	217.-	473.-	257.-	257.-	269.-	269.-	283.-	283.-	283.-	318.-	318.-	-	
Imitation bois noir/FÖRVARA	159.-	191.-	191.-	191.-	205.-	205.-	205.-	191.-	245.-	245.-	257.-	257.-	271.-	271.-	271.-	306.-	306.-	-	
Imitation bois noir/MAXIMERA	176.-	208.-	208.-	208.-	222.-	222.-	222.-	483.-	262.-	262.-	274.-	274.-	288.-	288.-	288.-	323.-	323.-	-	

#### Élément bas pour plaque de cuisson avec 2 corbeilles en fil et 1 tiroir

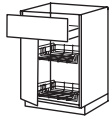

<b>ME 214</b>																			
60×60×80 cm																			
Blanc/FÖRVARA	143.-	167.-	167.-	167.-	177.-	177.-	177.-	207.-	207.-	207.-	215.-	215.-	226.-	226.-	226.-	252.-	252.-	-	
Blanc/MAXIMERA	156.-	180.-	180.-	180.-	190.-	190.-	190.-	220.-	220.-	220.-	228.-	228.-	239.-	239.-	239.-	265.-	265.-	-	
Imitation bois noir/FÖRVARA	145.-	169.-	169.-	169.-	179.-	179.-	179.-	209.-	209.-	209.-	217.-	217.-	228.-	228.-	228.-	254.-	254.-	-	
Imitation bois noir/MAXIMERA	158.-	182.-	182.-	182.-	192.-	192.-	192.-	222.-	222.-	222.-	230.-	230.-	241.-	241.-	241.-	267.-	267.-	-	

#### Élément bas pour plaque de cuisson avec 2 tablettes et 1 tiroir



<b>ME 463</b>																			
60×60×80 cm																			
Blanc/FÖRVARA	124.-	151.-	151.-	151.-	162.-	162.-	162.-	195.-	195.-	195.-	205.-	205.-	217.-	217.-	217.-	246.-	246.-	-	
Blanc/MAXIMERA	137.-	164.-	164.-	164.-	175.-	175.-	175.-	208.-	208.-	208.-	218.-	218.-	230.-	230.-	230.-	259.-	259.-	-	
Imitation bois noir/FÖRVARA	127.-	154.-	154.-	154.-	165.-	165.-	165.-	198.-	198.-	198.-	208.-	208.-	220.-	220.-	220.-	249.-	249.-	-	
Imitation bois noir/MAXIMERA	140.-	167.-	167.-	167.-	178.-	178.-	178.-	211.-	211.-	211.-	221.-	221.-	233.-	233.-	233.-	262.-	262.-	-	
<b>ME 465</b>																			
80×60×80 cm																			
Blanc/FÖRVARA	155.-	188.-	188.-	188.-	203.-	203.-	203.-	245.-	245.-	245.-	257.-	257.-	272.-	272.-	272.-	308.-	308.-	-	
Blanc/MAXIMERA	172.-	205.-	205.-	205.-	220.-	220.-	220.-	262.-	262.-	262.-	274.-	274.-	537.-	537.-	537.-	325.-	325.-	-	
Imitation bois noir/FÖRVARA	160.-	193.-	193.-	193.-	208.-	208.-	208.-	250.-	250.-	250.-	262.-	262.-	277.-	277.-	277.-	313.-	313.-	-	
Imitation bois noir/MAXIMERA	177.-	210.-	210.-	210.-	225.-	225.-	225.-	267.-	267.-	267.-	279.-	279.-	547.-	547.-	547.-	330.-	330.-	-	

#### Élément bas pour plaque de cuisson avec 3 tiroirs



<b>ME 466</b>																			
60×60×80 cm																			
Blanc/FÖRVARA	148.-	176.-	176.-	176.-	188.-	188.-	188.-	223.-	223.-	223.-	233.-	233.-	245.-	245.-	245.-	276.-	276.-	233.-	
Blanc/MAXIMERA	208.-	236.-	236.-	236.-	248.-	248.-	248.-	283.-	283.-	283.-	293.-	293.-	305.-	305.-	305.-	336.-	336.-	293.-	
Imitation bois noir/FÖRVARA	150.-	178.-	178.-	178.-	190.-	190.-	190.-	225.-	225.-	225.-	235.-	235.-	247.-	247.-	247.-	278.-	278.-	235.-	
Imitation bois noir/MAXIMERA	210.-	238.-	238.-	238.-	250.-	250.-	250.-	285.-	285.-	285.-	295.-	295.-	307.-	307.-	307.-	338.-	338.-	295.-	
<b>ME 467</b>																			
80×60×80 cm																			
Blanc/FÖRVARA	181.-	216.-	216.-	216.-	231.-	231.-	231.-	275.-	275.-	275.-	288.-	288.-	303.-	303.-	303.-	341.-	341.-	288.-	
Blanc/MAXIMERA	260.-	295.-	295.-	295.-	310.-	310.-	310.-	354.-	354.-	354.-	367.-	367.-	382.-	382.-	382.-	420.-	420.-	367.-	
Imitation bois noir/FÖRVARA	184.-	218.-	218.-	218.-	234.-	234.-	234.-	278.-	278.-	278.-	291.-	291.-	306.-	306.-	306.-	344.-	344.-	291.-	
Imitation bois noir/MAXIMERA	263.-	298.-	298.-	298.-	313.-	313.-	313.-	357.-	357.-	357.-	370.-	370.-	385.-	385.-	385.-	423.-	423.-	370.-	

	HÄGGEBY Blanc	TINGSRYD Noir	SÄVEDAL Ivoire	VEDDINGE Blanc/gris	HAGANÅS Bouleau	KALLARP Vert clair	HITTARP Ivoire	EKESTAD Chêne	BROKHULT Gris clair	BODBYN Ivoire/gris	RINGHULT Blanc/gris	VOXTORP Blanc/noyer	TORHAMN Frêne	MÄRSTA Blanc	VOXTORP Beige ultra-brillant	HYTTAN Chêne	LAXARBY Brun-noir	GREVSTA Inox
--	------------------	------------------	-------------------	------------------------	--------------------	-----------------------	-------------------	------------------	------------------------	-----------------------	------------------------	------------------------	------------------	-----------------	---------------------------------	-----------------	----------------------	-----------------

#### Élément bas pour plaque de cuisson avec 4 tiroirs



ME 468 60×60×80 cm																		
Blanc/FÖRVARA	163.-	194.-	194.-	194.-	207.-	207.-	207.-	245.-	245.-	245.-	257.-	257.-	270.-	270.-	270.-	304.-	304.-	257.-
Blanc/MAXIMERA	233.-	364.-	364.-	364.-	277.-	277.-	277.-	315.-	315.-	315.-	327.-	327.-	-	-	-	374.-	374.-	327.-
Imitation bois noir/FÖRVARA	165.-	196.-	196.-	196.-	209.-	209.-	209.-	247.-	247.-	247.-	259.-	259.-	272.-	272.-	272.-	306.-	306.-	259.-
Imitation bois noir/MAXIMERA	235.-	366.-	366.-	366.-	279.-	279.-	279.-	317.-	317.-	317.-	329.-	329.-	-	-	-	376.-	376.-	376.-
ME 469 80×60×80 cm																		
Blanc/FÖRVARA	200.-	236.-	236.-	236.-	252.-	252.-	252.-	298.-	298.-	298.-	311.-	311.-	327.-	327.-	327.-	366.-	366.-	311.-
Blanc/MAXIMERA	391.-	327.-	327.-	327.-	434.-	434.-	434.-	389.-	389.-	389.-	402.-	402.-	-	-	-	457.-	457.-	402.-
Imitation bois noir/FÖRVARA	203.-	239.-	239.-	239.-	255.-	255.-	255.-	301.-	301.-	301.-	314.-	314.-	330.-	330.-	330.-	369.-	369.-	314.-
Imitation bois noir/MAXIMERA	294.-	330.-	330.-	330.-	346.-	346.-	346.-	392.-	392.-	392.-	405.-	405.-	-	-	-	460.-	460.-	405.-

#### Éléments de 37 cm de profondeur

##### Élément bas avec 2 tablettes, profondeur 37 cm

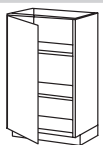

ME 115 40×37×80 cm																		
Blanc	51.-	65.-	65.-	65.-	71.-	71.-	71.-	89.-	89.-	89.-	94.-	94.-	100.-	100.-	100.-	115.-	115.-	94.-
Imitation bois noir	53.-	67.-	67.-	67.-	73.-	73.-	73.-	91.-	91.-	91.-	96.-	96.-	102.-	102.-	102.-	117.-	117.-	96.-
ME 116 60×37×80 cm																		
Blanc	66.-	85.-	85.-	85.-	94.-	94.-	94.-	118.-	118.-	118.-	125.-	125.-	134.-	134.-	134.-	155.-	155.-	125.-
Imitation bois noir	69.-	88.-	88.-	88.-	97.-	97.-	97.-	121.-	121.-	121.-	128.-	128.-	137.-	137.-	137.-	158.-	158.-	128.-

##### Élément bas avec 2 tablettes, profondeur 37 cm



ME 117 80×37×80 cm																		
Blanc	86.-	114.-	114.-	114.-	126.-	126.-	126.-	162.-	162.-	162.-	172.-	172.-	184.-	184.-	184.-	214.-	214.-	172.-
Imitation bois noir	89.-	117.-	117.-	117.-	129.-	129.-	129.-	165.-	165.-	165.-	175.-	175.-	187.-	187.-	187.-	217.-	217.-	175.-

##### Élément bas avec 2 tablettes et 1 tiroir, profondeur 37 cm



ME 470 40×37×80 cm																		
Blanc/FÖRVARA	68.-	84.-	84.-	84.-	91.-	91.-	91.-	111.-	111.-	111.-	117.-	117.-	124.-	124.-	124.-	141.-	141.-	-
Blanc/MAXIMERA	-	95.-	95.-	95.-	102.-	102.-	102.-	122.-	122.-	122.-	128.-	128.-	135.-	135.-	135.-	-	-	-
Imitation bois noir/FÖRVARA	70.-	86.-	86.-	86.-	93.-	93.-	93.-	113.-	113.-	113.-	119.-	119.-	126.-	126.-	126.-	143.-	143.-	-
Imitation bois noir/MAXIMERA	-	97.-	95.-	95.-	104.-	104.-	104.-	124.-	124.-	124.-	130.-	130.-	137.-	137.-	137.-	-	-	-
ME 471 60×37×80 cm																		
Blanc/FÖRVARA	88.-	112.-	112.-	112.-	122.-	122.-	122.-	152.-	152.-	152.-	160.-	160.-	171.-	171.-	171.-	197.-	197.-	-
Blanc/MAXIMERA	103.-	127.-	127.-	127.-	137.-	137.-	137.-	167.-	167.-	167.-	175.-	175.-	186.-	186.-	186.-	212.-	212.-	-
Imitation bois noir/FÖRVARA	91.-	115.-	115.-	115.-	125.-	125.-	125.-	155.-	155.-	155.-	163.-	163.-	174.-	174.-	174.-	200.-	200.-	-
Imitation bois noir/MAXIMERA	106.-	130.-	130.-	130.-	140.-	140.-	140.-	170.-	170.-	170.-	178.-	178.-	189.-	189.-	189.-	215.-	215.-	-

##### Élément bas avec 2 tablettes et 2 tiroirs, profondeur 37 cm



ME 421 40×37×80 cm																		
Blanc/FÖRVARA	79.-	97.-	97.-	97.-	105.-	105.-	105.-	128.-	128.-	128.-	134.-	134.-	142.-	142.-	142.-	162.-	162.-	-
Blanc/MAXIMERA	97.-	115.-	115.-	115.-	123.-	123.-	123.-	146.-	146.-	146.-	152.-	152.-	160.-	160.-	160.-	180.-	180.-	-
Imitation bois noir/FÖRVARA	81.-	99.-	99.-	99.-	107.-	107.-	107.-	130.-	130.-	130.-	136.-	136.-	144.-	144.-	144.-	164.-	164.-	-
Imitation bois noir/MAXIMERA	99.-	117.-	117.-	117.-	125.-	125.-	125.-	148.-	148.-	148.-	154.-	154.-	162.-	162.-	162.-	182.-	182.-	-
ME 422 60×37×80 cm																		
Blanc/FÖRVARA	102.-	129.-	129.-	129.-	140.-	140.-	140.-	173.-	173.-	173.-	183.-	183.-	195.-	195.-	195.-	224.-	224.-	-
Blanc/MAXIMERA	124.-	151.-	151.-	151.-	162.-	162.-	162.-	195.-	195.-	195.-	205.-	205.-	217.-	217.-	217.-	246.-	246.-	-
Imitation bois noir/FÖRVARA	105.-	132.-	132.-	132.-	143.-	143.-	143.-	176.-	176.-	176.-	186.-	186.-	198.-	198.-	198.-	227.-	227.-	-
Imitation bois noir/MAXIMERA	127.-	154.-	154.-	154.-	165.-	165.-	165.-	198.-	198.-	198.-	208.-	208.-	220.-	220.-	220.-	249.-	249.-	-

Ce ne sont que quelques-unes des combinaisons que tu peux choisir.  
Avec METOD, les possibilités sont quasi illimitées!

	HÅGEBY Blanc	TINGSRYD Noir	SÅVEDAL Ivoire	VEDDINGE Blanc/gris	HAGANÅS Bouleau	KALLARP Vert clair	HITTARP Ivoire	EKESTAD Chêne	BROKHULT Gris clair	BODBYN Ivoire/gris	RINGHULT Blanc/gris	VOXTORP Blanc/noyer	TORHAMN Frêne	MÅRSTA Blanc	VOXTORP Beige ultra-brillant	HYTTAN Chêne	LAXARBY Brun-noir	GREVSTA Inox
--	-----------------	------------------	-------------------	------------------------	--------------------	-----------------------	-------------------	------------------	------------------------	-----------------------	------------------------	------------------------	------------------	-----------------	---------------------------------	-----------------	----------------------	-----------------

#### Élément bas avec porte vitrée, 2 tablettes et 1 tiroir, profondeur 37 cm



ME 487 80×37×80 cm																		
Blanc/FÖRVARA	115.-	147.-	147.-	147.-	161.-	161.-	161.-	201.-	201.-	201.-	213.-	213.-	227.-	227.-	227.-	262.-	262.-	-
Blanc/MAXIMERA	134.-	166.-	166.-	166.-	180.-	180.-	180.-	220.-	220.-	220.-	232.-	232.-	246.-	246.-	246.-	281.-	281.-	-
Imitation bois noir/FÖRVARA	118.-	150.-	150.-	150.-	164.-	164.-	164.-	204.-	204.-	204.-	216.-	216.-	230.-	230.-	230.-	265.-	265.-	-
Imitation bois noir/MAXIMERA	137.-	169.-	169.-	169.-	183.-	183.-	183.-	223.-	223.-	223.-	235.-	235.-	249.-	249.-	249.-	284.-	284.-	-

#### Élément bas avec 2 tablettes et 2 tiroirs, profondeur 37 cm



ME 123 80×37×80 cm																		
Blanc/FÖRVARA	133.-	166.-	166.-	166.-	181.-	181.-	181.-	223.-	223.-	223.-	235.-	235.-	250.-	250.-	250.-	286.-	286.-	-
Blanc/MAXIMERA	163.-	196.-	196.-	196.-	211.-	211.-	211.-	253.-	253.-	253.-	265.-	265.-	280.-	280.-	280.-	316.-	316.-	-
Imitation bois noir/FÖRVARA	136.-	169.-	169.-	169.-	184.-	184.-	184.-	226.-	226.-	226.-	238.-	238.-	253.-	253.-	253.-	289.-	289.-	-
Imitation bois noir/MAXIMERA	166.-	199.-	199.-	199.-	214.-	214.-	214.-	256.-	256.-	256.-	268.-	268.-	283.-	283.-	283.-	319.-	319.-	-

#### Élément bas avec 2 tablettes et portes vitrées, profondeur 37 cm

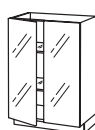

ME 491 40×37×80 cm																		
Blanc	-	-	76.-	-	-	-	38.-	105.-	-	105.-	-	-	111.-	-	-	138.-	138.-	-
Imitation bois noir	-	-	77.-	-	-	-	39.-	106.-	-	106.-	-	-	112.-	-	-	139.-	139.-	-
ME 492 60×37×80 cm																		
Blanc	-	-	117.-	-	-	-	129.-	165.-	-	165.-	-	-	187.-	-	-	217.-	217.-	-
Imitation bois noir	-	-	120.-	-	-	-	132.-	168.-	-	168.-	-	-	190.-	-	-	220.-	220.-	-
ME 493 80×37×80 cm																		
Blanc	-	-	130.-	-	-	-	156.-	190.-	-	188.-	-	-	200.-	-	-	254.-	254.-	-
Imitation bois noir	-	-	132.-	-	-	-	158.-	190.-	-	190.-	-	-	202.-	-	-	256.-	256.-	-

#### Élément bas avec 4 tiroirs, profondeur 37 cm

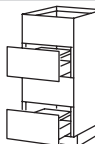

ME 423 40×37×80 cm																		
Blanc/FÖRVARA	100.-	120.-	120.-	120.-	128.-	128.-	128.-	152.-	152.-	152.-	160.-	160.-	168.-	168.-	168.-	188.-	188.-	160.-
Blanc/MAXIMERA	144.-	164.-	164.-	164.-	172.-	172.-	172.-	196.-	196.-	196.-	204.-	204.-	212.-	212.-	212.-	232.-	232.-	204.-
Imitation bois noir/FÖRVARA	101.-	121.-	121.-	121.-	129.-	129.-	129.-	153.-	153.-	153.-	161.-	161.-	169.-	169.-	169.-	189.-	189.-	161.-
Imitation bois noir/MAXIMERA	145.-	165.-	165.-	165.-	173.-	173.-	173.-	197.-	197.-	197.-	205.-	205.-	213.-	213.-	213.-	233.-	233.-	205.-
ME 424 60×37×80 cm																		
Blanc/FÖRVARA	131.-	159.-	159.-	159.-	171.-	171.-	171.-	207.-	207.-	207.-	215.-	215.-	227.-	227.-	227.-	259.-	259.-	215.-
Blanc/MAXIMERA	191.-	219.-	219.-	219.-	231.-	231.-	231.-	267.-	267.-	267.-	275.-	275.-	287.-	287.-	287.-	319.-	319.-	275.-
Imitation bois noir/FÖRVARA	133.-	161.-	161.-	161.-	173.-	173.-	173.-	209.-	209.-	209.-	217.-	217.-	229.-	229.-	229.-	261.-	261.-	217.-
Imitation bois noir/MAXIMERA	193.-	221.-	221.-	221.-	233.-	233.-	233.-	269.-	269.-	269.-	277.-	277.-	289.-	289.-	289.-	321.-	321.-	277.-
ME 425 80×37×80 cm																		
Blanc/FÖRVARA	166.-	206.-	206.-	206.-	222.-	222.-	222.-	270.-	270.-	270.-	286.-	286.-	302.-	302.-	302.-	346.-	346.-	286.-
Blanc/MAXIMERA	242.-	282.-	282.-	282.-	298.-	298.-	298.-	346.-	346.-	346.-	362.-	362.-	378.-	378.-	378.-	422.-	422.-	362.-
Imitation bois noir/FÖRVARA	168.-	208.-	208.-	208.-	224.-	224.-	224.-	272.-	272.-	272.-	288.-	288.-	304.-	304.-	304.-	348.-	348.-	288.-
Imitation bois noir/MAXIMERA	244.-	284.-	284.-	284.-	300.-	300.-	300.-	348.-	348.-	348.-	364.-	364.-	380.-	380.-	380.-	424.-	424.-	364.-

#### Élément bas avec 3 tiroirs, profondeur 37 cm

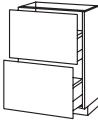

ME 475 40×37×80 cm																		
Blanc/FÖRVARA	-	-	-	-	-	-	-	-	-	-	-	-	-	-	-	-	-	-
Blanc/MAXIMERA	140.-	160.-	160.-	160.-	168.-	168.-	168.-	192.-	192.-	192.-	200.-	200.-	208.-	208.-	208.-	230.-	230.-	200.-
Imitation bois noir/FÖRVARA	-	-	-	-	-	-	-	-	-	-	-	-	-	-	-	-	-	-
Imitation bois noir/MAXIMERA	141.-	161.-	161.-	161.-	169.-	169.-	169.-	193.-	193.-	193.-	201.-	201.-	209.-	209.-	209.-	231.-	231.-	201.-
ME 476 60×37×80 cm																		
Blanc/FÖRVARA	-	-	-	-	-	-	-	-	-	-	-	-	-	-	-	-	-	-
Blanc/MAXIMERA	177.-	199.-	199.-	199.-	209.-	209.-	209.-	237.-	237.-	237.-	245.-	245.-	255.-	255.-	255.-	-	-	-
Imitation bois noir/FÖRVARA	-	-	-	-	-	-	-	-	-	-	-	-	-	-	-	-	-	-
Imitation bois noir/MAXIMERA	179.-	201.-	201.-	201.-	211.-	211.-	211.-	239.-	239.-	239.-	247.-	247.-	257.-	257.-	257.-	-	-	-
ME 477 80×37×80 cm																		
Blanc/FÖRVARA	-	-	-	-	-	-	-	-	-	-	-	-	-	-	-	-	-	-
Blanc/MAXIMERA	224.-	252.-	252.-	252.-	264.-	264.-	264.-	300.-	300.-	300.-	310.-	310.-	322.-	322.-	322.-	352.-	352.-	310.-
Imitation bois noir/FÖRVARA	-	-	-	-	-	-	-	-	-	-	-	-	-	-	-	-	-	-
Imitation bois noir/MAXIMERA	226.-	254.-	254.-	254.-	266.-	266.-	266.-	302.-	302.-	302.-	312.-	312.-	324.-	324.-	324.-	354.-	354.-	312.-

	HÄGGEBY Blanc	TINGSRYD Noir	SÄVEDAL Ivoire	VEDDINGE Blanc/gris	HAGANÅS Bouleau	KALLARP Vert clair	HITTARP Ivoire	EKESTAD Chêne	BROKHULT Gris clair	BODBYN Ivoire/gris	RINGHULT Blanc/gris	VOXTORP Blanc/noyer	TORHAMN Frêne	MÄRSTA Blanc	VOXTORP Beige ultra-brillant	HYTTAN Chêne	LAXARBY Brun-noir	GREVSTA Inox	
<b>Élément bas avec 2 tiroirs, profondeur 37 cm</b>																			
	<b>ME 472</b> 40×37×80 cm																		
	Blanc/FÖRVARA	68.-	88.-	88.-	88.-	96.-	96.-	96.-	120.-	120.-	120.-	128.-	128.-	136.-	136.-	136.-	158.-	158.-	128.-
	Blanc/MAXIMERA	108.-	128.-	128.-	128.-	136.-	136.-	136.-	248.-	160.-	160.-	168.-	168.-	176.-	176.-	176.-	198.-	198.-	168.-
	Imitation bois noir/FÖRVARA	69.-	89.-	89.-	89.-	97.-	97.-	97.-	121.-	121.-	121.-	129.-	129.-	137.-	137.-	137.-	159.-	159.-	129.-
Imitation bois noir/MAXIMERA	109.-	129.-	129.-	129.-	137.-	137.-	137.-	250.-	161.-	161.-	169.-	169.-	177.-	177.-	177.-	199.-	199.-	169.-	
<b>ME 473</b> 60×37×80 cm																			
Blanc/FÖRVARA	87.-	109.-	109.-	109.-	119.-	119.-	119.-	147.-	147.-	147.-	155.-	155.-	165.-	165.-	165.-	189.-	189.-	155.-	
Blanc/MAXIMERA	137.-	159.-	159.-	159.-	169.-	169.-	169.-	197.-	197.-	197.-	205.-	205.-	215.-	215.-	215.-	239.-	239.-	205.-	
Imitation bois noir/FÖRVARA	89.-	111.-	111.-	111.-	121.-	121.-	121.-	149.-	149.-	149.-	157.-	157.-	167.-	167.-	167.-	191.-	191.-	157.-	
Imitation bois noir/MAXIMERA	139.-	161.-	161.-	161.-	171.-	171.-	171.-	199.-	199.-	199.-	207.-	207.-	217.-	217.-	217.-	241.-	241.-	207.-	
<b>ME 474</b> 80×37×80 cm																			
Blanc/FÖRVARA	108.-	136.-	136.-	136.-	148.-	148.-	148.-	184.-	184.-	184.-	194.-	194.-	206.-	206.-	206.-	236.-	236.-	194.-	
Blanc/MAXIMERA	172.-	200.-	200.-	200.-	212.-	212.-	212.-	248.-	248.-	248.-	258.-	258.-	270.-	270.-	270.-	300.-	300.-	258.-	
Imitation bois noir/FÖRVARA	110.-	138.-	138.-	138.-	150.-	150.-	150.-	186.-	186.-	186.-	196.-	196.-	208.-	208.-	208.-	238.-	238.-	196.-	
Imitation bois noir/MAXIMERA	174.-	202.-	202.-	202.-	214.-	214.-	214.-	250.-	250.-	250.-	260.-	260.-	272.-	272.-	272.-	302.-	302.-	260.-	

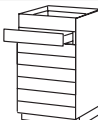
	HÄGGEBY Blanc	TINGSRYD Noir	SÄVEDAL Ivoire	VEDDINGE Blanc/gris	HAGANÅS Bouleau	KALLARP Vert clair	HITTARP Ivoire	EKESTAD Chêne	BROKHULT Gris clair	BODBYN Ivoire/gris	RINGHULT Blanc/gris	VOXTORP Blanc/noyer	TORHAMN Frêne	MÄRSTA Blanc	VOXTORP Beige ultra-brillant	HYTTAN Chêne	LAXARBY Brun-noir	GREVSTA Inox	
<b>Élément bas avec 8 tiroirs, profondeur 37 cm</b>																			
	<b>ME 171</b> 40×37×80 cm																		
	Blanc/FÖRVARA	226.-	262.-	262.-	262.-	278.-	278.-	278.-	324.-	324.-	324.-	337.-	337.-	-	-	-	392.-	392.-	337.-
	Blanc/MAXIMERA	216.-	244.-	244.-	244.-	256.-	256.-	256.-	292.-	292.-	292.-	300.-	300.-	312.-	312.-	312.-	344.-	344.-	300.-
	Imitation bois noir/FÖRVARA	228.-	264.-	264.-	264.-	280.-	280.-	280.-	326.-	326.-	326.-	339.-	339.-	-	-	-	394.-	394.-	339.-
Imitation bois noir/MAXIMERA	217.-	245.-	245.-	245.-	257.-	257.-	257.-	293.-	293.-	293.-	301.-	301.-	313.-	313.-	313.-	345.-	345.-	301.-	
<b>ME 172</b> 60×37×80 cm																			
Blanc/FÖRVARA	144.-	172.-	172.-	172.-	184.-	184.-	184.-	220.-	220.-	220.-	228.-	228.-	240.-	240.-	240.-	272.-	272.-	228.-	
Blanc/MAXIMERA	275.-	315.-	315.-	315.-	331.-	331.-	331.-	379.-	379.-	379.-	395.-	395.-	411.-	411.-	411.-	455.-	455.-	395.-	
Imitation bois noir/FÖRVARA	145.-	173.-	173.-	173.-	185.-	185.-	185.-	221.-	221.-	221.-	229.-	229.-	241.-	241.-	241.-	273.-	273.-	229.-	
Imitation bois noir/MAXIMERA	277.-	317.-	317.-	317.-	333.-	333.-	333.-	381.-	381.-	381.-	397.-	397.-	413.-	413.-	413.-	457.-	457.-	397.-	
<b>ME 173</b> 80×37×80 cm																			
Blanc/FÖRVARA	187.-	227.-	227.-	227.-	243.-	243.-	243.-	291.-	291.-	291.-	307.-	307.-	323.-	323.-	323.-	367.-	367.-	307.-	
Blanc/MAXIMERA	358.-	402.-	402.-	402.-	422.-	422.-	422.-	478.-	478.-	478.-	494.-	494.-	514.-	514.-	514.-	562.-	562.-	494.-	
Imitation bois noir/FÖRVARA	189.-	229.-	229.-	229.-	245.-	245.-	245.-	293.-	293.-	293.-	309.-	309.-	325.-	325.-	325.-	396.-	396.-	309.-	
Imitation bois noir/MAXIMERA	360.-	404.-	404.-	404.-	424.-	424.-	424.-	480.-	480.-	480.-	496.-	496.-	516.-	516.-	516.-	564.-	564.-	496.-	

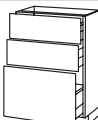
	HÄGGEBY Blanc	TINGSRYD Noir	SÄVEDAL Ivoire	VEDDINGE Blanc/gris	HAGANÅS Bouleau	KALLARP Vert clair	HITTARP Ivoire	EKESTAD Chêne	BROKHULT Gris clair	BODBYN Ivoire/gris	RINGHULT Blanc/gris	VOXTORP Blanc/noyer	TORHAMN Frêne	MÄRSTA Blanc	VOXTORP Beige ultra-brillant	HYTTAN Chêne	LAXARBY Brun-noir	GREVSTA Inox	
<b>Élément bas avec 3 tiroirs, profondeur 37 cm</b>																			
	<b>ME 478</b> 40×37×80 cm																		
	Blanc/FÖRVARA	84.-	104.-	104.-	104.-	112.-	112.-	112.-	136.-	136.-	136.-	144.-	144.-	152.-	152.-	152.-	173.-	173.-	144.-
	Blanc/MAXIMERA	126.-	146.-	146.-	146.-	154.-	154.-	154.-	178.-	178.-	178.-	186.-	186.-	194.-	194.-	194.-	215.-	215.-	186.-
	Imitation bois noir/FÖRVARA	85.-	105.-	105.-	105.-	113.-	113.-	113.-	137.-	137.-	137.-	145.-	145.-	153.-	153.-	153.-	174.-	174.-	145.-
Imitation bois noir/MAXIMERA	127.-	147.-	147.-	147.-	155.-	155.-	155.-	179.-	179.-	179.-	187.-	187.-	195.-	195.-	195.-	216.-	216.-	187.-	
<b>ME 479</b> 60×37×80 cm																			
Blanc/FÖRVARA	109.-	134.-	134.-	134.-	145.-	145.-	145.-	177.-	177.-	177.-	185.-	185.-	196.-	196.-	196.-	224.-	224.-	185.-	
Blanc/MAXIMERA	164.-	189.-	189.-	189.-	200.-	200.-	200.-	232.-	232.-	232.-	240.-	240.-	251.-	251.-	251.-	279.-	279.-	240.-	
Imitation bois noir/FÖRVARA	111.-	136.-	136.-	136.-	147.-	147.-	147.-	179.-	179.-	179.-	187.-	187.-	198.-	198.-	198.-	226.-	226.-	187.-	
Imitation bois noir/MAXIMERA	166.-	191.-	191.-	191.-	202.-	202.-	202.-	234.-	234.-	234.-	242.-	242.-	253.-	253.-	253.-	281.-	281.-	242.-	
<b>ME 480</b> 80×37×80 cm																			
Blanc/FÖRVARA	137.-	171.-	171.-	171.-	185.-	185.-	185.-	227.-	227.-	227.-	240.-	240.-	254.-	254.-	254.-	291.-	291.-	240.-	
Blanc/MAXIMERA	207.-	241.-	241.-	241.-	255.-	255.-	255.-	297.-	297.-	297.-	310.-	310.-	324.-	324.-	324.-	361.-	361.-	310.-	
Imitation bois noir/FÖRVARA	139.-	173.-	173.-	173.-	187.-	187.-	187.-	229.-	229.-	229.-	242.-	242.-	256.-	256.-	256.-	293.-	293.-	242.-	
Imitation bois noir/MAXIMERA	209.-	243.-	243.-	243.-	257.-	257.-	257.-	299.-	299.-	299.-	312.-	312.-	326.-	326.-	326.-	363.-	363.-	312.-	

Ce ne sont que quelques-unes des combinaisons que tu peux choisir.  
Avec METOD, les possibilités sont quasi illimitées!

	HÄGGEBY Blanc	TINGSRYD Noir	SÄVEDAL Ivoire	VEDDINGE Blanc/gris	HAGANÄS Bouleau	KALLARP Vert clair	HITTARP Ivoire	EKESTAD Chêne	BROKHULT Gris clair	BODBYN Ivoire/gris	RINGHULT Blanc/gris	VOXTORP Blanc/noyer	TORHAMN Frêne	MÄRSTA Blanc	VOXTORP Beige ultra-brillant	HYTTAN Chêne	LAXARBY Brun-noir	GREVSTA Inox
--	------------------	------------------	-------------------	------------------------	--------------------	-----------------------	-------------------	------------------	------------------------	-----------------------	------------------------	------------------------	------------------	-----------------	---------------------------------	-----------------	----------------------	-----------------

#### Élément bas avec 4 tiroirs, profondeur 37 cm



<b>ME 488</b> 40×37×80 cm Blanc/FÖRVARA	-	-	-	-	-	-	-	-	-	-	-	-	-	-	-	-	-	-
Blanc/MAXIMERA	144.-	166.-	166.-	166.-	175.-	175.-	175.-	202.-	202.-	202.-	210.-	210.-	219.-	219.-	219.-	243.-	243.-	210.-
Imitation bois noir/FÖRVARA	-	-	-	-	-	-	-	-	-	-	-	-	-	-	-	-	-	-
Imitation bois noir/MAXIMERA	145.-	167.-	167.-	167.-	176.-	176.-	176.-	203.-	203.-	203.-	211.-	211.-	220.-	220.-	220.-	244.-	244.-	211.-
<b>ME 489</b> 60×37×80 cm Blanc/FÖRVARA	-	-	-	-	-	-	-	-	-	-	-	-	-	-	-	-	-	-
Blanc/MAXIMERA	185.-	213.-	213.-	213.-	225.-	225.-	225.-	260.-	260.-	260.-	270.-	270.-	282.-	282.-	282.-	313.-	313.-	270.-
Imitation bois noir/FÖRVARA	-	-	-	-	-	-	-	-	-	-	-	-	-	-	-	-	-	-
Imitation bois noir/MAXIMERA	187.-	215.-	215.-	215.-	227.-	227.-	227.-	262.-	262.-	262.-	272.-	272.-	284.-	284.-	284.-	315.-	315.-	272.-
<b>ME 490</b> 80×37×80 cm Blanc/FÖRVARA	-	-	-	-	-	-	-	-	-	-	-	-	-	-	-	-	-	-
Blanc/MAXIMERA	236.-	271.-	271.-	271.-	286.-	286.-	286.-	330.-	330.-	330.-	343.-	343.-	358.-	358.-	358.-	396.-	396.-	343.-
Imitation bois noir/FÖRVARA	-	-	-	-	-	-	-	-	-	-	-	-	-	-	-	-	-	-
Imitation bois noir/MAXIMERA	238.-	273.-	273.-	273.-	288.-	288.-	288.-	332.-	332.-	332.-	345.-	345.-	360.-	360.-	360.-	398.-	398.-	345.-

#### Élément bas avec 5 tiroirs, profondeur 37 cm



<b>ME 481</b> 40×37×80 cm Blanc/FÖRVARA	-	-	-	-	-	-	-	-	-	-	-	-	-	-	-	-	-	-
Blanc/MAXIMERA	162.-	186.-	186.-	186.-	196.-	196.-	196.-	226.-	226.-	226.-	234.-	234.-	244.-	244.-	244.-	271.-	271.-	234.-
Imitation bois noir/FÖRVARA	-	-	-	-	-	-	-	-	-	-	-	-	-	-	-	-	-	-
Imitation bois noir/MAXIMERA	163.-	187.-	187.-	187.-	197.-	197.-	197.-	227.-	227.-	227.-	235.-	235.-	245.-	245.-	245.-	272.-	272.-	235.-
<b>ME 482</b> 60×37×80 cm Blanc/FÖRVARA	-	-	-	-	-	-	-	-	-	-	-	-	-	-	-	-	-	-
Blanc/MAXIMERA	206.-	237.-	237.-	237.-	250.-	250.-	250.-	288.-	288.-	288.-	300.-	300.-	313.-	313.-	313.-	347.-	347.-	300.-
Imitation bois noir/FÖRVARA	-	-	-	-	-	-	-	-	-	-	-	-	-	-	-	-	-	-
Imitation bois noir/MAXIMERA	280.-	239.-	239.-	239.-	252.-	252.-	252.-	290.-	290.-	290.-	302.-	302.-	315.-	315.-	315.-	349.-	349.-	302.-
<b>ME 483</b> 80×37×80 cm Blanc/FÖRVARA	265.-	301.-	301.-	301.-	317.-	317.-	317.-	363.-	363.-	363.-	376.-	376.-	392.-	392.-	392.-	431.-	431.-	376.-
Blanc/MAXIMERA	-	-	-	-	-	-	-	-	-	-	-	-	-	-	-	-	-	-
Imitation bois noir/FÖRVARA	267.-	303.-	303.-	303.-	319.-	319.-	319.-	365.-	365.-	365.-	378.-	378.-	394.-	394.-	394.-	433.-	433.-	378.-
Imitation bois noir/MAXIMERA	-	-	-	-	-	-	-	-	-	-	-	-	-	-	-	-	-	-

#### Élément bas avec 2 tablettes, hauteur 60 cm

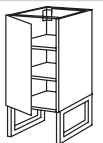

<b>ME 220</b> 40×60×60 cm Blanc	56.-	67.-	67.-	67.-	72.-	72.-	72.-	86.-	86.-	86.-	90.-	90.-	95.-	95.-	95.-	107.-	107.-	-
Imitation bois noir	58.-	69.-	69.-	69.-	74.-	74.-	74.-	88.-	88.-	88.-	92.-	92.-	97.-	97.-	97.-	109.-	109.-	-
<b>ME 221</b> 60×60×60 cm Blanc	67.-	84.-	84.-	84.-	91.-	91.-	91.-	112.-	112.-	112.-	118.-	118.-	126.-	126.-	126.-	144.-	144.-	-
Imitation bois noir	70.-	87.-	87.-	87.-	94.-	94.-	94.-	115.-	115.-	115.-	121.-	121.-	129.-	129.-	129.-	147.-	147.-	-
<b>ME 224</b> 80×60×60 cm Blanc	85.-	107.-	107.-	107.-	117.-	117.-	117.-	145.-	145.-	145.-	153.-	153.-	163.-	163.-	163.-	187.-	187.-	-
Imitation bois noir	89.-	111.-	111.-	111.-	121.-	121.-	121.-	149.-	149.-	149.-	157.-	157.-	167.-	167.-	167.-	191.-	191.-	-

#### Élément bas avec 2 corbeilles en fil, hauteur 60 cm

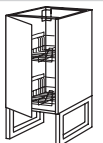

<b>ME 222</b> 40×60×60 cm Blanc	75.-	86.-	86.-	86.-	91.-	91.-	91.-	105.-	105.-	105.-	109.-	109.-	114.-	114.-	114.-	126.-	126.-	-
Imitation bois noir	76.-	87.-	87.-	87.-	92.-	92.-	92.-	106.-	106.-	106.-	110.-	110.-	115.-	115.-	115.-	127.-	127.-	-
<b>ME 223</b> 60×60×60 cm Blanc	87.-	104.-	104.-	104.-	111.-	111.-	111.-	132.-	132.-	132.-	138.-	138.-	146.-	146.-	146.-	164.-	164.-	-
Imitation bois noir	89.-	106.-	106.-	106.-	113.-	113.-	113.-	134.-	134.-	134.-	140.-	140.-	148.-	148.-	148.-	166.-	166.-	-



	HÄGGEBY Blanc	TINGSRYD Noir	SÄVEDAL Ivoire	VEDDINGE Blanc/gris	HAGANÄS Bouleau	KALLARP Vert clair	HITTARPHIT- TARP Ivoire	EKESTAD Chêne	BROKHULT Gris clair	BODBYN Ivoire/gris	RINGHULT Blanc/gris	VOXTORP Blanc/noyer	TORHAMN Frêne	MÄRSTA Blanc	VOXTORP Beige ultra-brillant	HYTTAN Chêne	LAXARBY Brun-noir	GREVSTA Inox
--	------------------	------------------	-------------------	------------------------	--------------------	-----------------------	-------------------------------	------------------	------------------------	-----------------------	------------------------	------------------------	------------------	-----------------	---------------------------------	-----------------	----------------------	-----------------

## Élément bas avec 6 tiroirs, hauteur 60 cm

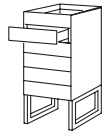

ME 238 40×60×60 cm																		
Blanc/FÖRVARA	128.-	149.-	149.-	149.-	158.-	158.-	158.-	185.-	185.-	185.-	191.-	191.-	200.-	200.-	200.-	224.-	224.-	191.-
Blanc/MAXIMERA	182.-	203.-	203.-	203.-	212.-	212.-	212.-	239.-	239.-	239.-	245.-	245.-	254.-	254.-	254.-	278.-	278.-	245.-
Imitation bois noir/FÖRVARA	129.-	150.-	150.-	150.-	159.-	159.-	159.-	186.-	186.-	186.-	192.-	192.-	201.-	201.-	201.-	225.-	225.-	192.-
Imitation bois noir/MAXIMERA	183.-	204.-	204.-	204.-	213.-	213.-	213.-	240.-	240.-	240.-	246.-	246.-	255.-	255.-	255.-	279.-	279.-	246.-
ME 239 60×60×60 cm																		
Blanc/FÖRVARA	161.-	191.-	191.-	191.-	203.-	203.-	203.-	239.-	239.-	239.-	251.-	251.-	263.-	263.-	263.-	296.-	296.-	251.-
Blanc/MAXIMERA	239.-	269.-	269.-	269.-	281.-	281.-	281.-	317.-	317.-	317.-	329.-	329.-	341.-	341.-	341.-	374.-	374.-	329.-
Imitation bois noir/FÖRVARA	163.-	193.-	193.-	193.-	205.-	205.-	205.-	241.-	241.-	241.-	253.-	253.-	265.-	265.-	265.-	298.-	298.-	253.-
Imitation bois noir/MAXIMERA	241.-	271.-	271.-	271.-	283.-	283.-	283.-	319.-	319.-	319.-	331.-	331.-	343.-	343.-	343.-	376.-	376.-	331.-
ME 240 80×60×60 cm																		
Blanc/FÖRVARA	200.-	233.-	233.-	233.-	248.-	248.-	248.-	290.-	290.-	290.-	302.-	302.-	317.-	317.-	317.-	353.-	353.-	302.-
Blanc/MAXIMERA	239.-	335.-	335.-	335.-	350.-	350.-	350.-	392.-	392.-	392.-	404.-	404.-	419.-	419.-	419.-	455.-	455.-	404.-
Imitation bois noir/FÖRVARA	202.-	235.-	235.-	235.-	250.-	250.-	250.-	292.-	292.-	292.-	304.-	304.-	319.-	319.-	319.-	355.-	355.-	304.-
Imitation bois noir/MAXIMERA	241.-	337.-	337.-	337.-	352.-	352.-	352.-	394.-	394.-	394.-	406.-	406.-	421.-	421.-	421.-	457.-	457.-	406.-

## Élément bas avec 3 tiroirs, hauteur 60 cm

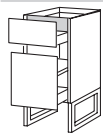

ME 247 40×60×60 cm																		
Blanc/MAXIMERA	145.-	160.-	160.-	160.-	166.-	166.-	166.-	184.-	184.-	184.-	190.-	190.-	196.-	196.-	196.-	212.-	212.-	190.-
Imitation bois noir/MAXIMERA	146.-	161.-	161.-	161.-	167.-	167.-	167.-	185.-	185.-	185.-	191.-	191.-	197.-	197.-	197.-	213.-	213.-	191.-
ME 248 60×60×60 cm																		
Blanc/MAXIMERA	174.-	192.-	192.-	192.-	200.-	200.-	200.-	223.-	223.-	223.-	229.-	229.-	237.-	237.-	237.-	257.-	257.-	229.-
Imitation bois noir/MAXIMERA	176.-	194.-	194.-	194.-	202.-	202.-	202.-	225.-	225.-	225.-	231.-	231.-	239.-	239.-	239.-	259.-	259.-	231.-
ME 249 80×60×60 cm																		
Blanc/MAXIMERA	219.-	243.-	243.-	243.-	253.-	253.-	253.-	283.-	283.-	283.-	292.-	292.-	302.-	302.-	302.-	328.-	328.-	292.-
Imitation bois noir/MAXIMERA	221.-	245.-	245.-	245.-	255.-	255.-	255.-	285.-	285.-	285.-	294.-	294.-	304.-	304.-	304.-	330.-	330.-	294.-

## Élément bas avec 1 tiroir, hauteur 60 cm

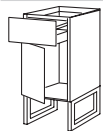

ME 250 40×60×60 cm																		
Blanc/FÖRVARA	60.-	75.-	75.-	75.-	81.-	81.-	81.-	99.-	99.-	99.-	105.-	105.-	111.-	111.-	111.-	127.-	127.-	-
Blanc/MAXIMERA	72.-	87.-	87.-	87.-	93.-	93.-	93.-	111.-	111.-	111.-	117.-	117.-	123.-	123.-	123.-	139.-	139.-	-
Imitation bois noir/FÖRVARA	61.-	76.-	76.-	76.-	82.-	82.-	82.-	100.-	100.-	100.-	106.-	106.-	112.-	112.-	112.-	128.-	128.-	-
Imitation bois noir/MAXIMERA	73.-	88.-	88.-	88.-	94.-	94.-	94.-	112.-	112.-	112.-	118.-	118.-	124.-	124.-	124.-	140.-	140.-	-
ME 251 60×60×60 cm																		
Blanc/FÖRVARA	74.-	92.-	92.-	92.-	100.-	100.-	100.-	123.-	123.-	123.-	129.-	129.-	137.-	137.-	137.-	157.-	157.-	-
Blanc/MAXIMERA	90.-	108.-	108.-	108.-	116.-	116.-	116.-	139.-	139.-	139.-	145.-	145.-	153.-	153.-	153.-	173.-	173.-	-
Imitation bois noir/FÖRVARA	76.-	94.-	94.-	94.-	102.-	102.-	102.-	125.-	125.-	125.-	131.-	131.-	139.-	139.-	139.-	159.-	159.-	-
Imitation bois noir/MAXIMERA	92.-	110.-	110.-	110.-	118.-	118.-	118.-	141.-	141.-	141.-	147.-	147.-	155.-	155.-	155.-	175.-	175.-	-

## Élément bas pour évier

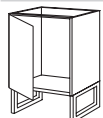

ME 291 60×60×60 cm																		
Blanc	53.-	70.-	70.-	70.-	77.-	77.-	77.-	98.-	98.-	98.-	104.-	104.-	112.-	112.-	112.-	130.-	130.-	-
Imitation bois noir	55.-	72.-	72.-	72.-	79.-	79.-	79.-	100.-	100.-	100.-	106.-	106.-	114.-	114.-	114.-	132.-	132.-	-

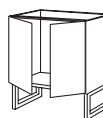

ME 292 80×60×60 cm																		
Blanc	69.-	91.-	91.-	91.-	101.-	101.-	101.-	129.-	129.-	129.-	137.-	137.-	147.-	147.-	147.-	171.-	171.-	-
Imitation bois noir	71.-	93.-	93.-	93.-	103.-	103.-	103.-	131.-	131.-	131.-	139.-	139.-	149.-	149.-	149.-	173.-	173.-	-

	HÄGGEBY Blanc	TINGSRYD Noir	SÄVEDAL Ivoire	VEDDINGE Blanc/gris	HAGANÅS Bouleau	KALLARP Vert clair	HITTARP Ivoire	EKESTAD Chêne	BROKHULT Gris clair	BODBYN Ivoire/gris	RINGHULT Blanc/gris	VOXTORP Blanc/noyer	TORHAMN Frêne	MÄRSTA Blanc	VOXTORP Beige ultra-brillant	HYTTAN Chêne	LAXARBY Brun-noir	GREVSTA Inox
--	------------------	------------------	-------------------	------------------------	--------------------	-----------------------	-------------------	------------------	------------------------	-----------------------	------------------------	------------------------	------------------	-----------------	---------------------------------	-----------------	----------------------	-----------------

#### Élément bas pour plaque de cuisson avec 3 tiroirs, hauteur 60 cm

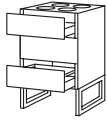

ME 284 60×60×60 cm																		
Blanc/FÖRVARA	133.-	154.-	154.-	154.-	163.-	163.-	163.-	190.-	190.-	190.-	196.-	196.-	205.-	205.-	205.-	229.-	229.-	196.-
Blanc/MAXIMERA	176.-	197.-	197.-	197.-	206.-	206.-	206.-	233.-	233.-	233.-	239.-	239.-	248.-	248.-	248.-	272.-	272.-	239.-
Imitation bois noir/FÖRVARA	135.-	156.-	156.-	156.-	165.-	165.-	165.-	192.-	192.-	192.-	198.-	198.-	207.-	207.-	207.-	231.-	231.-	198.-
Imitation bois noir/MAXIMERA	178.-	199.-	199.-	199.-	208.-	208.-	208.-	235.-	235.-	235.-	241.-	241.-	250.-	250.-	250.-	274.-	274.-	241.-
ME 285 80×60×60 cm																		
Blanc/FÖRVARA	158.-	188.-	188.-	188.-	200.-	200.-	200.-	236.-	236.-	236.-	248.-	248.-	260.-	260.-	260.-	293.-	293.-	248.-
Blanc/MAXIMERA	215.-	245.-	245.-	245.-	257.-	257.-	257.-	293.-	293.-	293.-	305.-	305.-	317.-	317.-	317.-	350.-	350.-	305.-
Imitation bois noir/FÖRVARA	160.-	190.-	190.-	190.-	202.-	202.-	202.-	238.-	238.-	238.-	250.-	250.-	262.-	262.-	262.-	295.-	295.-	250.-
Imitation bois noir/MAXIMERA	217.-	247.-	247.-	247.-	259.-	259.-	259.-	295.-	295.-	295.-	307.-	307.-	319.-	319.-	319.-	352.-	352.-	307.-

#### Élément bas pour plaque de cuisson avec 2 tiroirs, hauteur 60 cm

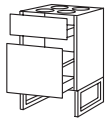

ME 286 60×60×60 cm																		
Blanc/MAXIMERA	150.-	168.-	168.-	168.-	176.-	176.-	176.-	199.-	199.-	199.-	205.-	205.-	213.-	213.-	213.-	233.-	233.-	205.-
Imitation bois noir/MAXIMERA	152.-	170.-	170.-	170.-	178.-	178.-	178.-	201.-	201.-	201.-	207.-	207.-	215.-	215.-	215.-	235.-	235.-	207.-
ME 287 80×60×60 cm																		
Blanc/MAXIMERA	182.-	206.-	206.-	206.-	216.-	216.-	216.-	246.-	246.-	246.-	255.-	255.-	265.-	265.-	265.-	291.-	291.-	255.-
Imitation bois noir/MAXIMERA	184.-	208.-	208.-	208.-	218.-	218.-	218.-	248.-	248.-	248.-	257.-	257.-	267.-	267.-	267.-	293.-	293.-	257.-

#### Élément bas avec 2 tablettes, hauteur 60 cm et profondeur 37 cm

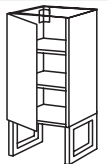

ME 252 40×37×60 cm																		
Blanc	45.-	56.-	56.-	56.-	61.-	61.-	61.-	75.-	75.-	75.-	79.-	79.-	84.-	84.-	84.-	96.-	96.-	-
Imitation bois noir	47.-	58.-	58.-	58.-	63.-	63.-	63.-	77.-	77.-	77.-	81.-	81.-	86.-	86.-	86.-	98.-	98.-	-
ME 253 60×37×60 cm																		
Blanc	58.-	75.-	75.-	75.-	82.-	82.-	82.-	103.-	103.-	103.-	109.-	109.-	117.-	117.-	117.-	135.-	135.-	-
Imitation bois noir	60.-	77.-	77.-	77.-	84.-	84.-	84.-	105.-	105.-	105.-	111.-	111.-	119.-	119.-	119.-	137.-	137.-	-

#### Élément bas avec 2 tablettes, hauteur 60 cm et profondeur 37 cm



ME 254 80×37×60 cm																		
Blanc	75.-	97.-	97.-	97.-	107.-	107.-	107.-	135.-	135.-	135.-	143.-	143.-	153.-	153.-	153.-	177.-	177.-	-
Imitation bois noir	78.-	100.-	100.-	100.-	110.-	110.-	110.-	138.-	138.-	138.-	146.-	146.-	156.-	156.-	156.-	180.-	180.-	-

#### Élément bas avec 1 tiroir, hauteur 60 cm et profondeur 37 cm



ME 255 80×37×60 cm																		
Blanc/FÖRVARA	86.-	116.-	116.-	116.-	128.-	128.-	128.-	164.-	164.-	164.-	176.-	176.-	188.-	188.-	188.-	221.-	221.-	-
Blanc/MAXIMERA	105.-	135.-	135.-	135.-	147.-	147.-	147.-	183.-	183.-	183.-	195.-	195.-	207.-	207.-	207.-	240.-	240.-	-
Imitation bois noir/FÖRVARA	88.-	118.-	118.-	118.-	130.-	130.-	130.-	166.-	166.-	166.-	178.-	178.-	190.-	190.-	190.-	223.-	223.-	-
Imitation bois noir/MAXIMERA	107.-	137.-	137.-	137.-	149.-	149.-	149.-	185.-	185.-	185.-	197.-	197.-	209.-	209.-	209.-	242.-	242.-	-

#### Élément bas avec 3 tiroirs, hauteur 60 cm et profondeur 37 cm

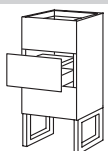

ME 256 40×37×60 cm																		
Blanc/FÖRVARA	77.-	92.-	92.-	92.-	98.-	98.-	98.-	116.-	116.-	116.-	122.-	122.-	128.-	128.-	128.-	143.-	143.-	122.-
Blanc/MAXIMERA	110.-	125.-	125.-	125.-	131.-	131.-	131.-	149.-	149.-	149.-	155.-	155.-	161.-	161.-	161.-	176.-	176.-	155.-
Imitation bois noir/FÖRVARA	78.-	93.-	93.-	93.-	99.-	99.-	99.-	117.-	117.-	117.-	123.-	123.-	129.-	129.-	129.-	144.-	144.-	123.-
Imitation bois noir/MAXIMERA	111.-	126.-	126.-	126.-	132.-	132.-	132.-	150.-	150.-	150.-	156.-	156.-	162.-	162.-	162.-	177.-	177.-	156.-
ME 257 60×37×60 cm																		
Blanc/FÖRVARA	101.-	122.-	122.-	122.-	131.-	131.-	131.-	158.-	158.-	158.-	164.-	164.-	173.-	173.-	173.-	197.-	197.-	164.-
Blanc/MAXIMERA	146.-	167.-	167.-	167.-	176.-	176.-	176.-	203.-	203.-	203.-	209.-	209.-	218.-	218.-	218.-	242.-	242.-	209.-
Imitation bois noir/FÖRVARA	102.-	123.-	123.-	123.-	132.-	132.-	132.-	159.-	159.-	159.-	165.-	165.-	174.-	174.-	174.-	198.-	198.-	165.-
Imitation bois noir/MAXIMERA	147.-	168.-	168.-	168.-	177.-	177.-	177.-	204.-	204.-	204.-	210.-	210.-	219.-	219.-	219.-	243.-	243.-	210.-
ME 258 80×37×60 cm																		
Blanc/FÖRVARA	126.-	156.-	156.-	156.-	168.-	168.-	168.-	204.-	204.-	204.-	216.-	216.-	228.-	228.-	228.-	261.-	261.-	216.-
Blanc/MAXIMERA	183.-	213.-	213.-	213.-	225.-	225.-	225.-	261.-	261.-	261.-	273.-	273.-	285.-	285.-	285.-	318.-	318.-	273.-
Imitation bois noir/FÖRVARA	128.-	158.-	158.-	158.-	170.-	170.-	170.-	206.-	206.-	206.-	218.-	218.-	230.-	230.-	230.-	263.-	263.-	218.-
Imitation bois noir/MAXIMERA	185.-	215.-	215.-	215.-	227.-	227.-	227.-	263.-	263.-	263.-	275.-	275.-	287.-	287.-	287.-	320.-	320.-	275.-

Ce ne sont que quelques-unes des combinaisons que tu peux choisir.  
Avec METOD, les possibilités sont quasi illimitées!



	HÅGEBY Blanc	TINGSRYD Noir	SÄVEDAL Ivoire	VEDDINGE Blanc/gris	HAGANÅS Bouleau	KALLARP Vert clair	HITTARP Ivoire	EKESTAD Chêne	BROKHULT Gris clair	BODBYN Ivoire/gris	RINGHULT Blanc/gris	VOXTORP Blanc/noyer	TORHAMN Frêne	MÄRSTA Blanc	VOXTORP Beige ultra-brillant	HYTTAN Chêne	LAXARBY Brun-noir	GREVSTA Inox
--	-----------------	------------------	-------------------	------------------------	--------------------	-----------------------	-------------------	------------------	------------------------	-----------------------	------------------------	------------------------	------------------	-----------------	---------------------------------	-----------------	----------------------	-----------------

#### Élément bas avec 4 tiroirs, hauteur 60 cm et profondeur 37 cm

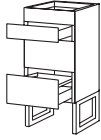

<b>ME 262</b> 40×37×60 cm																		
Blanc/FÖRVARA	88.-	105.-	105.-	105.-	112.-	112.-	112.-	133.-	133.-	133.-	139.-	139.-	146.-	146.-	146.-	164.-	164.-	139.-
Blanc/MAXIMERA	128.-	145.-	145.-	145.-	152.-	152.-	152.-	173.-	173.-	173.-	179.-	179.-	186.-	186.-	186.-	204.-	204.-	179.-
Imitation bois noir/FÖRVARA	89.-	106.-	106.-	106.-	113.-	113.-	113.-	134.-	134.-	134.-	140.-	140.-	147.-	147.-	147.-	165.-	165.-	140.-
Imitation bois noir/MAXIMERA	129.-	146.-	146.-	146.-	153.-	153.-	153.-	174.-	174.-	174.-	180.-	180.-	187.-	187.-	187.-	205.-	205.-	180.-
<b>ME 263</b> 60×37×60 cm																		
Blanc/FÖRVARA	115.-	139.-	139.-	139.-	149.-	149.-	149.-	179.-	179.-	179.-	187.-	187.-	197.-	197.-	197.-	224.-	224.-	187.-
Blanc/MAXIMERA	167.-	191.-	191.-	191.-	201.-	201.-	201.-	231.-	231.-	231.-	239.-	239.-	249.-	249.-	249.-	276.-	276.-	239.-
Imitation bois noir/FÖRVARA	116.-	140.-	140.-	140.-	150.-	150.-	150.-	180.-	180.-	180.-	188.-	188.-	198.-	198.-	198.-	225.-	225.-	188.-
Imitation bois noir/MAXIMERA	168.-	192.-	192.-	192.-	202.-	202.-	202.-	232.-	232.-	232.-	240.-	240.-	250.-	250.-	250.-	277.-	277.-	240.-
<b>ME 264</b> 80×37×60 cm																		
Blanc/FÖRVARA	144.-	175.-	175.-	175.-	188.-	188.-	188.-	226.-	226.-	226.-	238.-	238.-	251.-	251.-	251.-	285.-	285.-	238.-
Blanc/MAXIMERA	212.-	243.-	243.-	243.-	256.-	256.-	256.-	294.-	294.-	294.-	306.-	306.-	319.-	319.-	319.-	353.-	353.-	306.-
Imitation bois noir/FÖRVARA	146.-	177.-	177.-	177.-	190.-	190.-	190.-	228.-	228.-	228.-	240.-	240.-	253.-	253.-	253.-	287.-	287.-	240.-
Imitation bois noir/MAXIMERA	214.-	245.-	245.-	245.-	258.-	258.-	258.-	296.-	296.-	296.-	308.-	308.-	321.-	321.-	321.-	355.-	355.-	308.-

#### Élément bas avec 4 tiroirs, hauteur 60 cm et profondeur 37 cm

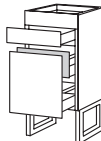

<b>ME 265</b> 40×37×60 cm																		
Blanc/FÖRVARA	100.-	117.-	117.-	117.-	124.-	124.-	124.-	145.-	145.-	145.-	151.-	151.-	158.-	158.-	158.-	177.-	177.-	151.-
Blanc/MAXIMERA	140.-	157.-	157.-	157.-	164.-	164.-	164.-	185.-	185.-	185.-	191.-	191.-	198.-	198.-	198.-	217.-	217.-	191.-
Imitation bois noir/FÖRVARA	101.-	118.-	118.-	118.-	125.-	125.-	125.-	146.-	146.-	146.-	152.-	152.-	159.-	159.-	159.-	178.-	178.-	152.-
Imitation bois noir/MAXIMERA	141.-	158.-	158.-	158.-	165.-	165.-	165.-	186.-	186.-	186.-	192.-	192.-	199.-	199.-	199.-	218.-	218.-	192.-
<b>ME 266</b> 60×37×60 cm																		
Blanc/FÖRVARA	133.-	154.-	154.-	154.-	163.-	163.-	163.-	189.-	189.-	189.-	197.-	197.-	206.-	206.-	206.-	229.-	229.-	197.-
Blanc/MAXIMERA	185.-	206.-	206.-	206.-	215.-	215.-	215.-	241.-	241.-	241.-	249.-	249.-	258.-	258.-	258.-	281.-	281.-	249.-
Imitation bois noir/FÖRVARA	134.-	155.-	155.-	155.-	164.-	164.-	164.-	190.-	190.-	190.-	198.-	198.-	207.-	207.-	207.-	230.-	230.-	198.-
Imitation bois noir/MAXIMERA	186.-	207.-	207.-	207.-	216.-	216.-	216.-	242.-	242.-	242.-	250.-	250.-	259.-	259.-	259.-	282.-	282.-	250.-
<b>ME 267</b> 80×37×60 cm																		
Blanc/FÖRVARA	168.-	370.-	370.-	370.-	204.-	204.-	204.-	236.-	236.-	236.-	245.-	245.-	256.-	256.-	256.-	283.-	283.-	245.-
Blanc/MAXIMERA	236.-	261.-	261.-	261.-	272.-	272.-	272.-	304.-	304.-	304.-	313.-	313.-	324.-	324.-	324.-	351.-	351.-	313.-
Imitation bois noir/FÖRVARA	170.-	374.-	374.-	374.-	206.-	206.-	206.-	238.-	238.-	238.-	247.-	247.-	258.-	258.-	258.-	285.-	285.-	247.-
Imitation bois noir/MAXIMERA	238.-	263.-	263.-	263.-	274.-	274.-	274.-	306.-	306.-	306.-	315.-	315.-	326.-	326.-	326.-	353.-	353.-	315.-

#### Élément bas avec 6 tiroirs, hauteur 60 cm et profondeur 37 cm

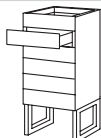

<b>ME 268</b> 40×37×60 cm																		
Blanc/FÖRVARA	110.-	131.-	131.-	131.-	140.-	140.-	140.-	167.-	167.-	167.-	173.-	173.-	182.-	182.-	182.-	206.-	206.-	173.-
Blanc/MAXIMERA	164.-	185.-	185.-	185.-	194.-	194.-	194.-	221.-	221.-	221.-	227.-	227.-	236.-	236.-	236.-	260.-	260.-	227.-
Imitation bois noir/FÖRVARA	111.-	132.-	132.-	132.-	141.-	141.-	141.-	168.-	168.-	168.-	174.-	174.-	183.-	183.-	183.-	207.-	207.-	174.-
Imitation bois noir/MAXIMERA	165.-	186.-	186.-	186.-	195.-	195.-	195.-	222.-	222.-	222.-	228.-	228.-	237.-	237.-	237.-	261.-	261.-	228.-
<b>ME 269</b> 60×37×60 cm																		
Blanc/FÖRVARA	143.-	173.-	173.-	173.-	185.-	185.-	185.-	221.-	221.-	221.-	233.-	233.-	245.-	245.-	245.-	278.-	278.-	233.-
Blanc/MAXIMERA	209.-	239.-	239.-	239.-	251.-	251.-	251.-	287.-	287.-	287.-	299.-	299.-	311.-	311.-	311.-	344.-	344.-	229.-
Imitation bois noir/FÖRVARA	144.-	174.-	174.-	174.-	186.-	186.-	186.-	222.-	222.-	222.-	234.-	234.-	246.-	246.-	246.-	279.-	279.-	234.-
Imitation bois noir/MAXIMERA	210.-	240.-	240.-	240.-	252.-	252.-	252.-	288.-	288.-	288.-	300.-	300.-	312.-	312.-	312.-	345.-	345.-	300.-
<b>ME 270</b> 80×37×60 cm																		
Blanc/FÖRVARA	180.-	213.-	213.-	213.-	228.-	228.-	228.-	270.-	270.-	270.-	282.-	282.-	297.-	297.-	297.-	333.-	333.-	282.-
Blanc/MAXIMERA	270.-	303.-	303.-	303.-	318.-	318.-	318.-	360.-	360.-	360.-	372.-	372.-	387.-	387.-	387.-	423.-	423.-	372.-
Imitation bois noir/FÖRVARA	182.-	215.-	215.-	215.-	230.-	230.-	230.-	272.-	272.-	272.-	284.-	284.-	299.-	299.-	299.-	335.-	335.-	284.-
Imitation bois noir/MAXIMERA	272.-	305.-	305.-	305.-	320.-	320.-	320.-	362.-	362.-	362.-	374.-	374.-	389.-	389.-	389.-	425.-	425.-	374.-

	HÅGEBY Blanc	TINGSRYD Noir	SÅVEDAL Ivoire	VEDDINGE Blanc/gris	HAGANÅS Bouleau	KALLARP Vert clair	HITTARP Ivoire	EKESTAD Chêne	BROKHULT Gris clair	BODBYN Ivoire/gris	RINGHULT Blanc/gris	VOXTORP Blanc/noyer	TORHAMN Frêne	MÅRSTA Blanc	VOXTORP Beige ultra-brillant	HYTTAN Chêne	LAXARBY Brun-noir	GREVSTA Inox
--	-----------------	------------------	-------------------	------------------------	--------------------	-----------------------	-------------------	------------------	------------------------	-----------------------	------------------------	------------------------	------------------	-----------------	---------------------------------	-----------------	----------------------	-----------------

#### Élément bas avec 2 tablettes et 1 tiroir, profondeur 37 cm

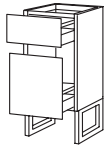

ME 271 40x37x60 cm																		
Blanc/FÖRVARA	61.-	76.-	76.-	76.-	82.-	82.-	82.-	100.-	100.-	100.-	106.-	106.-	112.-	112.-	112.-	128.-	128.-	106.-
Blanc/MAXIMERA	83.-	98.-	98.-	98.-	104.-	104.-	104.-	122.-	122.-	122.-	128.-	128.-	134.-	134.-	134.-	150.-	150.-	128.-
Imitation bois noir/FÖRVARA	62.-	77.-	77.-	77.-	83.-	83.-	83.-	101.-	101.-	101.-	107.-	107.-	113.-	113.-	113.-	129.-	129.-	107.-
Imitation bois noir/MAXIMERA	84.-	99.-	99.-	99.-	105.-	105.-	105.-	123.-	123.-	123.-	129.-	129.-	135.-	135.-	135.-	151.-	151.-	129.-
ME 272 60x37x60 cm																		
Blanc/FÖRVARA	79.-	97.-	97.-	97.-	105.-	105.-	105.-	128.-	128.-	128.-	134.-	134.-	142.-	142.-	142.-	162.-	162.-	134.-
Blanc/MAXIMERA	109.-	127.-	127.-	127.-	135.-	135.-	135.-	158.-	158.-	158.-	164.-	164.-	172.-	172.-	172.-	192.-	192.-	164.-
Imitation bois noir/FÖRVARA	80.-	98.-	98.-	98.-	106.-	106.-	106.-	129.-	129.-	129.-	135.-	135.-	143.-	143.-	143.-	163.-	163.-	135.-
Imitation bois noir/MAXIMERA	110.-	128.-	128.-	128.-	136.-	136.-	136.-	159.-	159.-	159.-	165.-	165.-	173.-	173.-	173.-	193.-	193.-	165.-
ME 273 80x37x60 cm																		
Blanc/FÖRVARA	97.-	121.-	121.-	121.-	131.-	131.-	131.-	161.-	161.-	161.-	170.-	170.-	180.-	180.-	180.-	206.-	206.-	170.-
Blanc/MAXIMERA	135.-	159.-	159.-	159.-	169.-	169.-	169.-	199.-	199.-	199.-	208.-	208.-	218.-	218.-	218.-	244.-	244.-	208.-
Imitation bois noir/FÖRVARA	99.-	123.-	123.-	123.-	133.-	133.-	133.-	163.-	163.-	163.-	172.-	172.-	182.-	182.-	182.-	208.-	208.-	172.-
Imitation bois noir/MAXIMERA	137.-	161.-	161.-	161.-	191.-	191.-	191.-	201.-	201.-	201.-	210.-	210.-	220.-	220.-	220.-	246.-	246.-	210.-

#### Élément bas avec 3 tiroirs, hauteur 60 cm et profondeur 37 cm

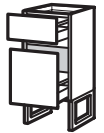

ME 274 40x37x60 cm																		
Blanc/FÖRVARA	89.-	104.-	104.-	104.-	110.-	110.-	110.-	128.-	128.-	128.-	134.-	134.-	140.-	140.-	140.-	156.-	156.-	134.-
Blanc/MAXIMERA	122.-	137.-	137.-	137.-	143.-	143.-	143.-	161.-	161.-	161.-	167.-	167.-	173.-	173.-	173.-	189.-	189.-	167.-
Imitation bois noir/FÖRVARA	90.-	105.-	105.-	105.-	111.-	111.-	111.-	129.-	129.-	129.-	135.-	135.-	141.-	141.-	141.-	157.-	157.-	135.-
Imitation bois noir/MAXIMERA	123.-	138.-	138.-	138.-	144.-	144.-	144.-	162.-	162.-	162.-	168.-	168.-	174.-	174.-	174.-	190.-	190.-	168.-
ME 275 60x37x60 cm																		
Blanc/FÖRVARA	119.-	137.-	137.-	137.-	145.-	145.-	145.-	168.-	168.-	168.-	174.-	174.-	182.-	182.-	182.-	202.-	202.-	174.-
Blanc/MAXIMERA	164.-	182.-	182.-	182.-	190.-	190.-	190.-	213.-	213.-	213.-	219.-	219.-	227.-	227.-	227.-	247.-	247.-	219.-
Imitation bois noir/FÖRVARA	120.-	138.-	138.-	138.-	146.-	146.-	146.-	169.-	169.-	169.-	175.-	175.-	183.-	183.-	183.-	203.-	203.-	175.-
Imitation bois noir/MAXIMERA	165.-	183.-	183.-	183.-	191.-	191.-	191.-	214.-	214.-	214.-	220.-	220.-	228.-	228.-	228.-	248.-	248.-	220.-
ME 276 80x37x60 cm																		
Blanc/FÖRVARA	150.-	174.-	174.-	174.-	184.-	184.-	184.-	214.-	214.-	214.-	223.-	223.-	233.-	233.-	233.-	259.-	259.-	223.-
Blanc/MAXIMERA	207.-	231.-	231.-	231.-	241.-	241.-	241.-	271.-	271.-	271.-	280.-	280.-	290.-	290.-	290.-	316.-	316.-	280.-
Imitation bois noir/FÖRVARA	152.-	176.-	176.-	176.-	186.-	186.-	186.-	216.-	216.-	216.-	225.-	225.-	235.-	235.-	235.-	261.-	261.-	225.-
Imitation bois noir/MAXIMERA	209.-	233.-	233.-	233.-	243.-	243.-	243.-	273.-	273.-	273.-	282.-	282.-	292.-	292.-	292.-	318.-	318.-	282.-

#### Élément bas avec 3 tiroirs, hauteur 60 cm et profondeur 37 cm

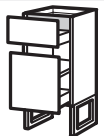

ME 277 40x37x60 cm																		
Blanc/MAXIMERA	119.-	134.-	134.-	134.-	140.-	140.-	140.-	158.-	158.-	158.-	164.-	164.-	170.-	170.-	170.-	186.-	186.-	164.-
Imitation bois noir/MAXIMERA	120.-	135.-	135.-	135.-	141.-	141.-	141.-	159.-	159.-	159.-	165.-	165.-	171.-	171.-	171.-	187.-	187.-	165.-
ME 278 60x37x60 cm																		
Blanc/MAXIMERA	151.-	169.-	169.-	169.-	177.-	177.-	177.-	200.-	200.-	200.-	206.-	206.-	214.-	214.-	214.-	234.-	234.-	206.-
Imitation bois noir/MAXIMERA	152.-	170.-	170.-	170.-	178.-	178.-	178.-	201.-	201.-	201.-	207.-	207.-	215.-	215.-	215.-	235.-	235.-	207.-
ME 279 80x37x60 cm																		
Blanc/MAXIMERA	191.-	215.-	215.-	215.-	225.-	225.-	225.-	255.-	255.-	255.-	264.-	264.-	274.-	274.-	274.-	300.-	300.-	264.-
Imitation bois noir/MAXIMERA	193.-	217.-	217.-	217.-	227.-	227.-	227.-	257.-	257.-	257.-	266.-	266.-	276.-	276.-	276.-	302.-	302.-	266.-

#### Élément bas avec 1 tiroir, hauteur 60 cm et profondeur 37 cm

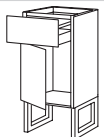



ME 280 40x37x60 cm																		
Blanc/FÖRVARA	52.-	67.-	67.-	67.-	73.-	73.-	73.-	91.-	91.-	91.-	97.-	97.-	103.-	103.-	103.-	119.-	119.-	-
Blanc/MAXIMERA	63.-	78.-	78.-	78.-	84.-	84.-	84.-	102.-	102.-	102.-	108.-	108.-	114.-	114.-	114.-	130.-	130.-	-
Imitation bois noir/FÖRVARA	53.-	68.-	68.-	68.-	74.-	74.-	74.-	92.-	92.-	92.-	98.-	98.-	104.-	104.-	104.-	120.-	120.-	-
Imitation bois noir/MAXIMERA	64.-	79.-	79.-	79.-	85.-	85.-	85.-	103.-	103.-	103.-	109.-	109.-	115.-	115.-	115.-	131.-	131.-	-
ME 281 60x37x60 cm																		
Blanc/FÖRVARA	65.-	83.-	83.-	83.-	91.-	91.-	91.-	114.-	114.-	114.-	120.-	120.-	128.-	128.-	128.-	148.-	148.-	-
Blanc/MAXIMERA	80.-	98.-	98.-	98.-	106.-	106.-	106.-	129.-	129.-	129.-	135.-	135.-	143.-	143.-	143.-	163.-	163.-	-
Imitation bois noir/FÖRVARA	66.-	84.-	84.-	84.-	92.-	92.-	92.-	115.-	115.-	115.-	121.-	121.-	129.-	129.-	129.-	149.-	149.-	-
Imitation bois noir/MAXIMERA	81.-	99.-	99.-	99.-	107.-	107.-	107.-	130.-	130.-	130.-	136.-	136.-	144.-	144.-	144.-	164.-	164.-	-

Ce ne sont que quelques-unes des combinaisons que tu peux choisir.  
Avec METOD, les possibilités sont quasi illimitées!

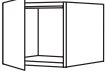
## Surmeubles

		HÅGEBY Blanc	TINGSRYD Noir	SÅVEDAL Ivoire	VEDDINGE Blanc/gris	HAGANÅS Bouleau	KALLARP Vert clair	HITTARP Ivoire	EKESTAD Chêne	BROKHULT Gris clair	BODBYN Ivoire/gris	RINGHULT Blanc/gris	VOXTORP Blanc/noyer	TORHAMN Frêne	MÅRSTA Blanc	VOXTORP Beige ultra-brillant	HYTTAN Chêne	LAXARBY Brun-noir	GREVSTA Inox	
<b>Éléments</b>																				
<b>Surmeuble</b>																				
	<b>ME 374</b> 40×60×40 cm																			
	Blanc	39.-	49.-	49.-	49.-	53.-	53.-	53.-	65.-	65.-	65.-	69.-	69.-	73.-	73.-	73.-	84.-	84.-	-	
	Imitation bois noir	39.-	49.-	49.-	49.-	53.-	53.-	53.-	65.-	65.-	65.-	69.-	69.-	73.-	73.-	73.-	84.-	84.-	-	

<b>Caisson de surmeuble pour réfrigérateur/congélateur</b>																				
	<b>ME 375</b> 60×60×40 cm																			
	Blanc	40.-	51.-	51.-	51.-	56.-	56.-	56.-	70.-	70.-	70.-	74.-	74.-	79.-	79.-	79.-	91.-	91.-	-	
	Imitation bois noir	41.-	52.-	52.-	52.-	57.-	57.-	57.-	71.-	71.-	71.-	75.-	75.-	80.-	80.-	80.-	92.-	92.-	-	

<b>Caisson de surmeuble pour réfrigérateur/congélateur 1 tablette</b>																				
	<b>ME 376</b> 60×60×60 cm																			
	Blanc	49.-	66.-	66.-	66.-	73.-	73.-	73.-	94.-	94.-	94.-	100.-	-	-	-	-	126.-	126.-	-	
	Imitation bois noir	51.-	68.-	68.-	68.-	75.-	75.-	75.-	96.-	96.-	96.-	102.-	-	-	-	-	128.-	128.-	-	

## Éléments muraux

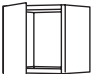
		HÅGEBY Blanc	TINGSRYD Noir	SÅVEDAL Ivoire	VEDDINGE Blanc/gris	HAGANÅS Bouleau	KALLARP Vert clair	HITTARP Ivoire	EKESTAD Chêne	BROKHULT Gris clair	BODBYN Ivoire/gris	RINGHULT Blanc/gris	VOXTORP Blanc/noyer	TORHAMN Frêne	MÅRSTA Blanc	VOXTORP Beige ultra-brillant	HYTTAN Chêne	LAXARBY Brun-noir	GREVSTA Inox	
<b>Élément mural</b>																				
	<b>ME 300</b> 40×37×40 cm																			
	Blanc	29.-	39.-	39.-	39.-	43.-	43.-	43.-	55.-	55.-	55.-	59.-	59.-	63.-	63.-	63.-	74.-	74.-	-	
	Imitation bois noir	30.-	40.-	40.-	40.-	44.-	44.-	44.-	56.-	56.-	56.-	60.-	60.-	64.-	64.-	64.-	75.-	75.-	-	
	<b>ME 301</b> 60×37×40 cm																			
	Blanc	37.-	48.-	48.-	48.-	53.-	53.-	53.-	67.-	67.-	67.-	71.-	71.-	76.-	76.-	76.-	88.-	88.-	-	
	Imitation bois noir	38.-	49.-	49.-	49.-	54.-	54.-	54.-	68.-	68.-	68.-	72.-	72.-	77.-	77.-	77.-	89.-	89.-	-	

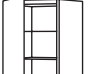
<b>Élément mural avec 2 tablettes</b>																				
	<b>ME 302</b> 40×37×60 cm																			
	Blanc	46.-	57.-	57.-	57.-	62.-	62.-	62.-	76.-	76.-	76.-	80.-	80.-	85.-	85.-	85.-	97.-	97.-	-	
	Imitation bois noir	48.-	59.-	59.-	59.-	64.-	64.-	64.-	78.-	78.-	78.-	82.-	82.-	87.-	87.-	87.-	99.-	99.-	-	
	<b>ME 303</b> 60×37×60 cm																			
	Blanc	60.-	77.-	77.-	77.-	84.-	84.-	84.-	105.-	105.-	105.-	111.-	111.-	119.-	119.-	119.-	137.-	137.-	-	
	Imitation bois noir	62.-	79.-	79.-	79.-	86.-	86.-	86.-	107.-	107.-	107.-	113.-	113.-	121.-	121.-	121.-	139.-	139.-	-	
	<b>ME 304</b> 40×37×80 cm																			
	Blanc	51.-	65.-	65.-	65.-	71.-	71.-	71.-	89.-	89.-	89.-	94.-	94.-	100.-	100.-	100.-	115.-	115.-	94.-	
	Imitation bois noir	53.-	67.-	67.-	67.-	73.-	73.-	73.-	91.-	91.-	91.-	96.-	96.-	102.-	102.-	102.-	117.-	117.-	96.-	
	<b>ME 305</b> 60×37×80 cm																			
	Blanc	66.-	85.-	85.-	85.-	66.-	66.-	94.-	118.-	118.-	118.-	125.-	125.-	134.-	134.-	134.-	155.-	155.-	125.-	
	Imitation bois noir	69.-	88.-	88.-	88.-	69.-	69.-	97.-	121.-	121.-	121.-	128.-	128.-	137.-	137.-	137.-	158.-	158.-	128.-	
	<b>ME 306</b> 40×37×100 cm																			
	Blanc	60.-	78.-	78.-	78.-	60.-	60.-	86.-	109.-	109.-	109.-	115.-	115.-	123.-	123.-	123.-	143.-	143.-	115.-	
	Imitation bois noir	63.-	81.-	81.-	81.-	63.-	63.-	89.-	112.-	112.-	112.-	118.-	118.-	126.-	126.-	126.-	146.-	146.-	118.-	
	<b>ME 307</b> 60×37×100 cm																			
	Blanc	82.-	107.-	107.-	107.-	82.-	82.-	118.-	149.-	149.-	149.-	158.-	158.-	171.-	171.-	171.-	196.-	196.-	158.-	
	Imitation bois noir	85.-	110.-	110.-	110.-	85.-	85.-	121.-	152.-	152.-	152.-	161.-	161.-	174.-	174.-	174.-	199.-	199.-	161.-	
	<b>ME 370</b> 20×37×80 cm																			
	Blanc	46.-	56.-	56.-	56.-	60.-	60.-	60.-	72.-	72.-	72.-	76.-	76.-	80.-	80.-	80.-	91.-	91.-	76.-	
	Imitation bois noir	48.-	58.-	58.-	58.-	62.-	62.-	62.-	74.-	74.-	74.-	78.-	78.-	82.-	82.-	82.-	93.-	93.-	78.-	

	HÅGEBY Blanc	TINGSRYD Noir	SÄVEDAL Ivoire	VEDDINGE Blanc/gris	HAGANÅS Bouleau	KALLARP Vert clair	HITTARP Ivoire	EKESTAD Chêne	BROKHULT Gris clair	BODBYN Ivoire/gris	RINGHULT Blanc/gris	VOXTORP Blanc/noyer	TORHAMN Frêne	MÅRSTA Blanc	VOXTORP Beige ultra-brillant	HYTTAN Chêne	LAXARBY Brun-noir	GREVSTA Inox
--	-----------------	------------------	-------------------	------------------------	--------------------	-----------------------	-------------------	------------------	------------------------	-----------------------	------------------------	------------------------	------------------	-----------------	---------------------------------	-----------------	----------------------	-----------------

## Élément mural

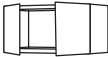
	<b>ME 308</b> 80×37×40 cm																		
	Blanc	54.-	74.-	74.-	74.-	82.-	82.-	82.-	106.-	106.-	106.-	114.-	114.-	122.-	122.-	122.-	144.-	144.-	-
	Imitation bois noir	56.-	76.-	76.-	76.-	84.-	84.-	84.-	108.-	108.-	108.-	116.-	116.-	124.-	124.-	124.-	146.-	146.-	-

## Élément mural avec 2 tablettes

	<b>ME 309</b> 80×37×60 cm																		
	Blanc	80.-	102.-	102.-	102.-	112.-	112.-	112.-	140.-	140.-	140.-	148.-	148.-	158.-	158.-	158.-	182.-	182.-	-
	Imitation bois noir	83.-	105.-	105.-	105.-	115.-	115.-	115.-	143.-	143.-	143.-	151.-	151.-	161.-	161.-	161.-	185.-	185.-	-
	<b>ME 310</b> 80×37×80 cm																		
	Blanc	86.-	114.-	114.-	114.-	126.-	126.-	126.-	162.-	162.-	162.-	172.-	172.-	184.-	184.-	184.-	214.-	214.-	172.-
	Imitation bois noir	89.-	117.-	117.-	117.-	129.-	129.-	129.-	165.-	165.-	165.-	175.-	175.-	187.-	187.-	187.-	217.-	217.-	175.-
	<b>ME 311</b> 80×37×100 cm																		
	Blanc	97.-	133.-	133.-	133.-	149.-	149.-	149.-	195.-	195.-	195.-	207.-	207.-	223.-	223.-	223.-	263.-	263.-	207.-
	Imitation bois noir	100.-	136.-	136.-	136.-	152.-	152.-	152.-	198.-	198.-	198.-	210.-	210.-	226.-	226.-	226.-	266.-	266.-	210.-

## Élément mural avec 2 tablettes

	<b>ME 312</b> 40×37×100 cm																		
	Blanc	68.-	89.-	89.-	89.-	98.-	98.-	98.-	124.-	124.-	124.-	132.-	132.-	141.-	141.-	141.-	164.-	164.-	-
	Imitation bois noir	71.-	92.-	92.-	92.-	101.-	101.-	101.-	127.-	127.-	127.-	135.-	135.-	144.-	144.-	144.-	167.-	167.-	-
	<b>ME 313</b> 60×37×100 cm																		
	Blanc	83.-	111.-	111.-	111.-	123.-	123.-	123.-	158.-	158.-	158.-	168.-	168.-	181.-	181.-	181.-	211.-	211.-	-
	Imitation bois noir	86.-	114.-	114.-	114.-	126.-	126.-	126.-	161.-	161.-	161.-	171.-	171.-	184.-	184.-	184.-	214.-	214.-	-

## Élément mural avec portes vitrées

	<b>ME 315</b> 40×37×40 cm																		
	Blanc	-	-	42.-	-	-	-	51.-	-	-	63.-	-	-	70.-	-	-	86.-	86.-	-
	Imitation bois noir	-	-	43.-	-	-	-	52.-	-	-	64.-	-	-	71.-	-	-	87.-	87.-	-

## Élément mural avec portes vitrées et 2 tablettes

	<b>ME 316</b> 40×37×60 cm																		
	Blanc	-	-	67.-	-	-	-	77.-	91.-	-	91.-	-	-	102.-	-	-	117.-	103.-	-
	Imitation bois noir	-	-	68.-	-	-	-	78.-	92.-	-	92.-	-	-	103.-	-	-	118.-	104.-	-
	<b>ME 317</b> 40×37×80 cm																		
	Blanc	-	-	76.-	-	-	-	89.-	105.-	-	105.-	-	-	111.-	-	-	138.-	138.-	-
	Imitation bois noir	-	-	77.-	-	-	-	90.-	106.-	-	106.-	-	-	112.-	-	-	139.-	139.-	-
	<b>ME 318</b> 40×37×100 cm																		
	Blanc	-	-	90.-	-	-	-	107.-	129.-	-	129.-	-	-	143.-	-	-	171.-	171.-	-
	Imitation bois noir	-	-	92.-	-	-	-	109.-	131.-	-	131.-	-	-	143.-	-	-	173.-	173.-	-

## Élément mural avec portes vitrées

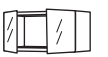
	<b>ME 319</b> 80×37×40 cm																		
	Blanc	-	-	80.-	-	-	-	98.-	-	-	122.-	-	-	80.-	-	-	168.-	168.-	-
	Imitation bois noir	-	-	82.-	-	-	-	100.-	-	-	124.-	-	-	82.-	-	-	170.-	170.-	-

## Élément mural avec portes vitrées et 2 tablettes

	<b>ME 320</b> 60×37×60 cm																		
	Blanc	-	-	96.-	-	-	-	112.-	132.-	-	132.-	-	-	146.-	-	-	170.-	170.-	-
	Imitation bois noir	-	-	97.-	-	-	-	113.-	133.-	-	133.-	-	-	147.-	-	-	171.-	171.-	-
	<b>ME 321</b> 80×37×60 cm																		
	Blanc	-	-	116.-	-	-	-	136.-	164.-	-	164.-	-	-	186.-	-	-	216.-	216.-	-
	Imitation bois noir	-	-	118.-	-	-	-	138.-	166.-	-	166.-	-	-	188.-	-	-	218.-	218.-	-

Ce ne sont que quelques-unes des combinaisons que tu peux choisir.  
Avec METOD, les possibilités sont quasi illimitées!

	HÅGEBY Blanc	TINGSRYD Noir	SÅVEDAL Ivoire	VEDDINGE Blanc/gris	HAGANÅS Bouleau	KALLARP Vert clair	HITTARP Ivoire	EKESTAD Chêne	BROKHULT Gris clair	BODBYN Ivoire/gris	RINGHULT Blanc/gris	VOXTORP Blanc/noyer	TORHAMN Frêne	MÅRSTA Blanc	VOXTORP Beige ultra-brillant	HYTTAN Chêne	LAXARBY Brun-noir	GREVSTA Inox
--	-----------------	------------------	-------------------	------------------------	--------------------	-----------------------	-------------------	------------------	------------------------	-----------------------	------------------------	------------------------	------------------	-----------------	---------------------------------	-----------------	----------------------	-----------------

#### Élément mural avec portes vitrées et 2 tablettes

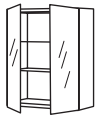

ME 322 60×37×80 cm																		
Blanc	-	-	104.-	-	-	-	124.-	146.-	-	146.-	-	-	160.-	-	-	192.-	192.-	-
Imitation bois noir	-	-	106.-	-	-	-	126.-	148.-	-	148.-	-	-	162.-	-	-	194.-	194.-	-
ME 323 80×37×80 cm																		
Blanc	-	-	130.-	-	-	-	156.-	188.-	-	188.-	-	-	200.-	-	-	254.-	254.-	-
Imitation bois noir	-	-	132.-	-	-	-	158.-	190.-	-	190.-	-	-	202.-	-	-	256.-	256.-	-

#### Élément mural avec portes vitrées et 2 tablettes



ME 324 60×37×100 cm																		
Blanc	-	-	121.-	-	-	-	145.-	175.-	-	175.-	-	-	197.-	-	-	233.-	233.-	-
Imitation bois noir	-	-	123.-	-	-	-	147.-	177.-	-	177.-	-	-	199.-	-	-	235.-	235.-	-
ME 325 80×37×100 cm																		
Blanc	-	-	151.-	-	-	-	185.-	229.-	-	229.-	-	-	257.-	-	-	313.-	313.-	-
Imitation bois noir	-	-	153.-	-	-	-	187.-	231.-	-	231.-	-	-	259.-	-	-	315.-	315.-	-

#### Élément mural avec portes vitrées et 2 tablettes

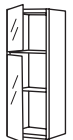

ME 326 40×37×100 cm																		
Blanc	-	-	102.-	-	-	-	121.-	-	-	147.-	-	-	165.-	-	-	196.-	196.-	-
Imitation bois noir	-	-	104.-	-	-	-	123.-	-	-	149.-	-	-	167.-	-	-	198.-	198.-	-

#### Élément mural avec 2 tablettes

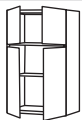

ME 314 80×37×100 cm																		
Blanc	113.-	155.-	155.-	155.-	173.-	173.-	173.-	225.-	225.-	225.-	241.-	241.-	259.-	259.-	259.-	305.-	305.-	-
Imitation bois noir	116.-	158.-	158.-	158.-	176.-	176.-	176.-	228.-	228.-	228.-	244.-	244.-	262.-	262.-	262.-	308.-	308.-	-

#### Élément mural avec portes vitrées et 2 tablettes

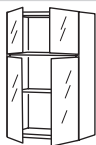

ME 327 80×37×100 cm																		
Blanc	-	-	175.-	-	-	-	213.-	-	-	265.-	-	-	301.-	-	-	363.-	363.-	-
Imitation bois noir	-	-	177.-	-	-	-	215.-	-	-	267.-	-	-	303.-	-	-	365.-	365.-	-

#### Élément mural avec 2 tablettes, porte et porte vitrée

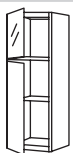



ME 396 40×37×100 cm																		
Blanc	-	-	92.-	-	-	-	106.-	-	-	132.-	-	-	148.-	-	-	-	176.-	-
Imitation bois noir	-	-	95.-	-	-	-	109.-	-	-	135.-	-	-	151.-	-	-	-	179.-	-

#### Élément mural avec 2 tablettes, portes et portes vitrées





ME 328 80×37×100 cm																		
Blanc	-	-	161.-	-	-	-	189.-	-	-	241.-	-	-	273.-	-	-	329.-	329.-	-
Imitation bois noir	-	-	164.-	-	-	-	192.-	-	-	244.-	-	-	276.-	-	-	332.-	332.-	-

	HÄGGEBY Blanc	TINGSRYD Noir	SÄVEDAL Ivoire	VEDDINGE Blanc/gris	HAGANÄS Bouleau	KALLARP Vert clair	HITTARP Ivoire	EKESTAD Chêne	BROKHULT Gris clair	BODBYN Ivoire/gris	RINGHULT Blanc/gris	VOXTORP Blanc/noyer	TORHAMN Frêne	MÄRSTA Blanc	VOXTORP Beige ultra-brillant	HYTTAN Chêne	LAXARBY Brun-noir	GREVSTA Inox	
<b>Élément mural horizontal</b>																			
	<b>ME 342</b> 40×37×40 cm																		
	Blanc	53.-	63.-	-	63.-	67.-	-	67.-	79.-	79.-	79.-	83.-	83.-	-	87.-	-	98.-	98.-	83.-
Imitation bois noir	54.-	64.-	-	64.-	68.-	-	68.-	80.-	80.-	80.-	84.-	84.-	-	88.-	-	99.-	99.-	84.-	
<b>ME 343</b> 60×37×40 cm	Blanc	61.-	72.-	-	72.-	77.-	-	77.-	91.-	91.-	91.-	95.-	95.-	-	100.-	-	112.-	112.-	95.-
	Imitation bois noir	62.-	73.-	-	73.-	78.-	-	78.-	92.-	92.-	92.-	96.-	96.-	-	101.-	-	113.-	113.-	96.-
<b>ME 344</b> 80×37×40 cm	Blanc	69.-	83.-	-	83.-	89.-	-	89.-	107.-	107.-	107.-	112.-	112.-	-	118.-	-	133.-	133.-	112.-
	Imitation bois noir	71.-	85.-	-	85.-	91.-	-	91.-	109.-	109.-	109.-	114.-	114.-	-	120.-	-	135.-	135.-	114.-

	HÄGGEBY Blanc	TINGSRYD Noir	SÄVEDAL Ivoire	VEDDINGE Blanc/gris	HAGANÄS Bouleau	KALLARP Vert clair	HITTARP Ivoire	EKESTAD Chêne	BROKHULT Gris clair	BODBYN Ivoire/gris	RINGHULT Blanc/gris	VOXTORP Blanc/noyer	TORHAMN Frêne	MÄRSTA Blanc	VOXTORP Beige ultra-brillant	HYTTAN Chêne	LAXARBY Brun-noir	GREVSTA Inox	
<b>Élément mural horizontal avec portes vitrées</b>																			
	<b>ME 345</b> 60×37×40 cm																		
	Blanc	-	-	-	-	-	-	-	-	-	-	-	-	-	-	-	-	-	-
Imitation bois noir	-	-	-	-	-	-	-	-	-	-	-	-	-	-	-	-	-	-	-
<b>ME 346</b> 80×37×40 cm	Blanc	-	-	-	-	-	-	-	-	-	-	-	-	-	-	-	-	-	-
	Imitation bois noir	-	-	-	-	-	-	-	-	-	-	-	-	-	-	-	-	-	-



	HÄGGEBY Blanc	TINGSRYD Noir	SÄVEDAL Ivoire	VEDDINGE Blanc/gris	HAGANÄS Bouleau	KALLARP Vert clair	HITTARP Ivoire	EKESTAD Chêne	BROKHULT Gris clair	BODBYN Ivoire/gris	RINGHULT Blanc/gris	VOXTORP Blanc/noyer	TORHAMN Frêne	MÄRSTA Blanc	VOXTORP Beige ultra-brillant	HYTTAN Chêne	LAXARBY Brun-noir	GREVSTA Inox	
<b>Élément mural horizontal avec 2 tablettes</b>																			
	<b>ME 347</b> 60×37×80 cm																		
	Blanc	122.-	144.-	-	144.-	154.-	-	154.-	182.-	182.-	182.-	190.-	190.-	-	200.-	-	224.-	224.-	190.-
Imitation bois noir	125.-	147.-	-	147.-	157.-	-	157.-	185.-	185.-	185.-	193.-	193.-	-	203.-	-	227.-	227.-	193.-	
<b>ME 348</b> 80×37×80 cm	Blanc	134.-	162.-	-	162.-	174.-	-	174.-	210.-	210.-	210.-	220.-	220.-	-	232.-	-	262.-	262.-	220.-
	Imitation bois noir	137.-	165.-	-	165.-	177.-	-	177.-	213.-	213.-	213.-	223.-	223.-	-	235.-	-	265.-	265.-	223.-



	HÄGGEBY Blanc	TINGSRYD Noir	SÄVEDAL Ivoire	VEDDINGE Blanc/gris	HAGANÄS Bouleau	KALLARP Vert clair	HITTARP Ivoire	EKESTAD Chêne	BROKHULT Gris clair	BODBYN Ivoire/gris	RINGHULT Blanc/gris	VOXTORP Blanc/noyer	TORHAMN Frêne	MÄRSTA Blanc	VOXTORP Beige ultra-brillant	HYTTAN Chêne	LAXARBY Brun-noir	GREVSTA Inox	
<b>Élément mural horizontal avec portes vitrées et 2 tablettes</b>																			
	<b>ME 349</b> 60×37×80 cm																		
	Blanc	-	-	-	-	-	-	-	-	-	-	-	-	-	-	-	-	-	-
Imitation bois noir	-	-	-	-	-	-	-	-	-	-	-	-	-	-	-	-	-	-	-
<b>ME 350</b> 80×37×80 cm	Blanc	-	-	-	-	-	-	-	-	-	-	-	-	-	-	-	-	-	-
	Imitation bois noir	-	-	-	-	-	-	-	-	-	-	-	-	-	-	-	-	-	-

	HÄGGEBY Blanc	TINGSRYD Noir	SÄVEDAL Ivoire	VEDDINGE Blanc/gris	HAGANÄS Bouleau	KALLARP Vert clair	HITTARP Ivoire	EKESTAD Chêne	BROKHULT Gris clair	BODBYN Ivoire/gris	RINGHULT Blanc/gris	VOXTORP Blanc/noyer	TORHAMN Frêne	MÄRSTA Blanc	VOXTORP Beige ultra-brillant	HYTTAN Chêne	LAXARBY Brun-noir	GREVSTA Inox	
<b>Élément mural d'angle avec 2 tablettes</b> Dimensions réelles 67,5×67,5×hauteur en cm																			
	<b>ME 352</b> 68×68×60 cm																		
	Blanc	81.-	92.-	92.-	92.-	97.-	97.-	97.-	111.-	111.-	111.-	115.-	-	115.-	120.-	120.-	132.-	132.-	-
Imitation bois noir	86.-	97.-	97.-	97.-	102.-	102.-	102.-	116.-	116.-	116.-	120.-	-	120.-	125.-	125.-	137.-	137.-	-	
<b>ME 353</b> 68×68×80 cm	Blanc	109.-	123.-	123.-	123.-	129.-	129.-	129.-	147.-	147.-	147.-	152.-	-	152.-	158.-	158.-	173.-	173.-	152.-
	Imitation bois noir	116.-	130.-	130.-	130.-	136.-	136.-	136.-	154.-	154.-	154.-	159.-	-	159.-	165.-	165.-	180.-	180.-	159.-
<b>ME 354</b> 68×68×100 cm	Blanc	118.-	136.-	136.-	136.-	144.-	144.-	144.-	167.-	167.-	167.-	173.-	-	173.-	181.-	181.-	201.-	201.-	173.-
	Imitation bois noir	125.-	143.-	143.-	143.-	151.-	151.-	151.-	174.-	174.-	174.-	180.-	-	180.-	188.-	188.-	208.-	208.-	180.-

	HÄGGEBY Blanc	TINGSRYD Noir	SÄVEDAL Ivoire	VEDDINGE Blanc/gris	HAGANÄS Bouleau	KALLARP Vert clair	HITTARP Ivoire	EKESTAD Chêne	BROKHULT Gris clair	BODBYN Ivoire/gris	RINGHULT Blanc/gris	VOXTORP Blanc/noyer	TORHAMN Frêne	MÄRSTA Blanc	VOXTORP Beige ultra-brillant	HYTTAN Chêne	LAXARBY Brun-noir	GREVSTA Inox	
<b>Élément mural d'angle avec portes vitrées et 2 tablettes</b> Dimensions réelles 67,5×67,5×hauteur en cm																			
	<b>ME 355</b> 68×68×60 cm																		
	Blanc	-	-	146.-	-	-	-	156.-	170.-	-	170.-	-	-	181.-	-	181.-	196.-	196.-	-
Imitation bois noir	-	-	149.-	-	-	-	159.-	173.-	-	173.-	-	-	184.-	-	184.-	199.-	199.-	-	
<b>ME 356</b> 68×68×80 cm	Blanc	-	-	158.-	-	-	-	171.-	187.-	-	187.-	-	-	193.-	-	193.-	220.-	220.-	-
	Imitation bois noir	-	-	161.-	-	-	-	174.-	190.-	-	190.-	-	-	196.-	-	196.-	223.-	223.-	-
<b>ME 357</b> 68×68×100 cm	Blanc	-	-	172.-	-	-	-	189.-	211.-	-	211.-	-	-	225.-	-	225.-	253.-	253.-	-
	Imitation bois noir	-	-	175.-	-	-	-	192.-	214.-	-	214.-	-	-	228.-	-	228.-	256.-	256.-	-

Ce ne sont que quelques-unes des combinaisons que tu peux choisir.  
Avec METOD, les possibilités sont quasi illimitées!

	HÄGGEBY Blanc	TINGSRYD Noir	SÄVEDAL Ivoire	VEDDINGE Blanc/gris	HAGANÄS Bouleau	KALLARP Vert clair	HITTARP Ivoire	EKESTAD Chêne	BROKHULT Gris clair	BODBYN Ivoire/gris	RINGHULT Blanc/gris	VOXTORP Blanc/noyer	TORHAMN Frêne	MÄRSTA Blanc	VOXTORP Beige ultra-brillant	HYTTAN Chêne	LAXARBY Brun-noir	GREVSTA Inox
<b>Élément mural d'angle avec tourniquet</b> Dimensions réelles 67,5×67,5×hauteur en cm																		
	<b>ME 358</b> 68×68×60 cm																	
	Blanc	112.-	123.-	123.-	123.-	128.-	128.-	128.-	142.-	142.-	142.-	146.-	-	146.-	151.-	151.-	163.-	163.-
Imitation bois noir	115.-	126.-	126.-	126.-	131.-	131.-	131.-	145.-	145.-	145.-	149.-	-	149.-	154.-	154.-	166.-	166.-	-
	<b>ME 359</b> 68×68×80 cm																	
	Blanc	120.-	134.-	134.-	134.-	140.-	140.-	140.-	158.-	158.-	158.-	163.-	-	163.-	169.-	169.-	184.-	184.-
Imitation bois noir	123.-	137.-	137.-	137.-	143.-	143.-	143.-	161.-	161.-	161.-	166.-	-	166.-	172.-	172.-	187.-	187.-	166.-
	<b>ME 360</b> 68×68×100 cm																	
	Blanc	129.-	147.-	147.-	147.-	155.-	155.-	155.-	178.-	178.-	178.-	184.-	-	184.-	192.-	192.-	212.-	212.-
Imitation bois noir	132.-	150.-	150.-	150.-	158.-	158.-	158.-	181.-	181.-	181.-	187.-	-	187.-	195.-	195.-	215.-	215.-	187.-

	HÄGGEBY Blanc	TINGSRYD Noir	SÄVEDAL Ivoire	VEDDINGE Blanc/gris	HAGANÄS Bouleau	KALLARP Vert clair	HITTARP Ivoire	EKESTAD Chêne	BROKHULT Gris clair	BODBYN Ivoire/gris	RINGHULT Blanc/gris	VOXTORP Blanc/noyer	TORHAMN Frêne	MÄRSTA Blanc	VOXTORP Beige ultra-brillant	HYTTAN Chêne	LAXARBY Brun-noir	GREVSTA Inox
<b>Élément mural d'angle avec portes vitrées et tourniquet</b> Dimensions réelles 67,5×67,5×hauteur en cm																		
	<b>ME 361</b> 68×68×60 cm																	
	Blanc	-	-	127.-	-	-	-	137.-	151.-	-	151.-	-	-	162.-	-	-	177.-	177.-
Imitation bois noir	-	-	130.-	-	-	-	140.-	154.-	-	154.-	-	-	163.-	-	-	180.-	180.-	-
	<b>ME 362</b> 68×68×80 cm																	
	Blanc	-	-	139.-	-	-	-	152.-	168.-	-	168.-	-	-	174.-	-	-	201.-	201.-
Imitation bois noir	-	-	142.-	-	-	-	155.-	171.-	-	171.-	-	-	177.-	-	-	204.-	204.-	-
	<b>ME 363</b> 68×68×100 cm																	
	Blanc	-	-	153.-	-	-	-	170.-	-	-	192.-	-	-	206.-	-	-	-	234.-
Imitation bois noir	-	-	156.-	-	-	-	173.-	-	-	195.-	-	-	209.-	-	-	-	237.-	-

	HÄGGEBY Blanc	TINGSRYD Noir	SÄVEDAL Ivoire	VEDDINGE Blanc/gris	HAGANÄS Bouleau	KALLARP Vert clair	HITTARP Ivoire	EKESTAD Chêne	BROKHULT Gris clair	BODBYN Ivoire/gris	RINGHULT Blanc/gris	VOXTORP Blanc/noyer	TORHAMN Frêne	MÄRSTA Blanc	VOXTORP Beige ultra-brillant	HYTTAN Chêne	LAXARBY Brun-noir	GREVSTA Inox
<b>Élément mural d'angle avec portes et tablettes</b> Dimensions réelles 67,5×67,5×100 cm																		
	<b>ME 377</b> 68×68×100 cm																	
	Blanc	130.-	151.-	151.-	151.-	160.-	160.-	160.-	186.-	186.-	186.-	194.-	194.-	203.-	203.-	203.-	226.-	226.-
Imitation bois noir	137.-	158.-	158.-	158.-	167.-	167.-	167.-	193.-	193.-	193.-	201.-	201.-	210.-	210.-	210.-	233.-	233.-	-

	HÄGGEBY Blanc	TINGSRYD Noir	SÄVEDAL Ivoire	VEDDINGE Blanc/gris	HAGANÄS Bouleau	KALLARP Vert clair	HITTARP Ivoire	EKESTAD Chêne	BROKHULT Gris clair	BODBYN Ivoire/gris	RINGHULT Blanc/gris	VOXTORP Blanc/noyer	TORHAMN Frêne	MÄRSTA Blanc	VOXTORP Beige ultra-brillant	HYTTAN Chêne	LAXARBY Brun-noir	GREVSTA Inox
<b>Élément mural d'angle avec portes vitrées et tablettes</b> Dimensions réelles 67,5×67,5×100 cm																		
	<b>ME 378</b> 68×68×100 cm																	
	Blanc	-	-	188.-	-	-	-	207.-	-	-	233.-	-	-	251.-	-	-	282.-	282.-
Imitation bois noir	-	-	191.-	-	-	-	210.-	-	-	236.-	-	-	254.-	-	-	285.-	285.-	-



	HÄGGEBY Blanc	TINGSRYD Noir	SÄVEDAL Ivoire	VEDDINGE Blanc/gris	HAGANÄS Bouleau	KALLARP Vert clair	HITTARP Ivoire	EKESTAD Chêne	BROKHULT Gris clair	BODBYN Ivoire/gris	RINGHULT Blanc/gris	VOXTORP Blanc/noyer	TORHAMN Frêne	MÄRSTA Blanc	VOXTORP Beige ultra-brillant	HYTTAN Chêne	LAXARBY Brun-noir	GREVSTA Inox
<b>Élément mural d'angle avec porte, porte vitrée et tablettes</b> Dimensions réelles 67,5×67,5×100 cm																		
	<b>ME 379</b> 68×68×100 cm																	
	Blanc	-	-	154.-	-	-	-	168.-	-	-	194.-	-	-	210.-	-	-	238.-	238.-
Imitation bois noir	-	-	161.-	-	-	-	175.-	-	-	201.-	-	-	217.-	-	-	245.-	245.-	-

### Éléments pour four à micro-ondes

#### Caisson de surmeuble pour four à micro-ondes avec 2 tablettes

	HÄGGEBY Blanc	TINGSRYD Noir	SÄVEDAL Ivoire	VEDDINGE Blanc/gris	HAGANÄS Bouleau	KALLARP Vert clair	HITTARP Ivoire	EKESTAD Chêne	BROKHULT Gris clair	BODBYN Ivoire/gris	RINGHULT Blanc/gris	VOXTORP Blanc/noyer	TORHAMN Frêne	MÄRSTA Blanc	VOXTORP Beige ultra-brillant	HYTTAN Chêne	LAXARBY Brun-noir	GREVSTA Inox
	<b>ME 371</b> 60×37×60 cm																	
	Blanc	89.-	96.-	96.-	96.-	89.-	89.-	89.-	108.-	108.-	108.-	110.-	110.-	-	119.-	-	121.-	121.-
Imitation bois noir	91.-	98.-	98.-	98.-	91.-	91.-	91.-	110.-	110.-	110.-	112.-	112.-	-	121.-	-	123.-	123.-	112.-

#### Caisson de surmeuble pour four à micro-ondes avec 2 tablettes

	HÄGGEBY Blanc	TINGSRYD Noir	SÄVEDAL Ivoire	VEDDINGE Blanc/gris	HAGANÄS Bouleau	KALLARP Vert clair	HITTARP Ivoire	EKESTAD Chêne	BROKHULT Gris clair	BODBYN Ivoire/gris	RINGHULT Blanc/gris	VOXTORP Blanc/noyer	TORHAMN Frêne	MÄRSTA Blanc	VOXTORP Beige ultra-brillant	HYTTAN Chêne	LAXARBY Brun-noir	GREVSTA Inox
	<b>ME 372</b> 60×37×80 cm																	
	Blanc	71.-	82.-	82.-	82.-	87.-	87.-	87.-	101.-	101.-	101.-	105.-	105.-	-	116.-	-	122.-	122.-
Imitation bois noir	74.-	85.-	85.-	85.-	90.-	90.-	90.-	104.-	104.-	104.-	108.-	108.-	-	119.-	-	125.-	125.-	108.-
	<b>ME 373</b> 60×37×100 cm																	
	Blanc	80.-	97.-	97.-	97.-	104.-	104.-	104.-	125.-	125.-	125.-	131.-	131.-	-	145.-	-	157.-	157.-
Imitation bois noir	83.-	100.-	100.-	100.-	107.-	107.-	107.-	128.-	128.-	128.-	134.-	134.-	-	148.-	-	160.-	160.-	-

## Colonnes

Les colonnes doivent être complétées soit par un socle et des pieds, soit par des pieds visibles.

	HÅGGEBY Blanc	TINGSRYD Noir	SÄVEDAL Ivoire	VEDDINGE Blanc/gris	HAGANÅS Bouleau	KALLARP Vert clair	HITTARP Ivoire	EKESTAD Chêne	BROKHULT Gris clair	BODBYN Ivoire/gris	RINGHULT Blanc/gris	VOXTORP Blanc/noyer	TORHAMN Frêne	MÄRSTA Blanc	VOXTORP Beige ultra-brillant	HYTTAN Chêne	LAXARBY Brun-noir	GREVSTA Inox
--	------------------	------------------	-------------------	------------------------	--------------------	-----------------------	-------------------	------------------	------------------------	-----------------------	------------------------	------------------------	------------------	-----------------	---------------------------------	-----------------	----------------------	-----------------

### Éléments

#### Colonne avec 5 tablettes

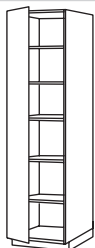

ME 500 40×60×200 cm																		
Blanc	144.-	178.-	178.-	178.-	193.-	193.-	193.-	237.-	237.-	237.-	249.-	-	-	-	-	302.-	302.-	-
Imitation bois noir	150.-	184.-	184.-	184.-	199.-	199.-	199.-	243.-	243.-	243.-	255.-	-	-	-	-	308.-	308.-	-
ME 501 60×60×200 cm																		
Blanc	165.-	204.-	204.-	204.-	221.-	221.-	221.-	270.-	270.-	270.-	284.-	-	-	-	-	343.-	343.-	-
Imitation bois noir	171.-	210.-	210.-	210.-	227.-	227.-	227.-	276.-	276.-	276.-	290.-	-	-	-	-	349.-	349.-	-

#### Colonne avec 6 tablettes



ME 502 40×60×220 cm																		
Blanc	182.-	224.-	224.-	224.-	242.-	242.-	242.-	295.-	295.-	295.-	310.-	310.-	328.-	328.-	328.-	373.-	373.-	-
Imitation bois noir	189.-	231.-	231.-	231.-	249.-	249.-	249.-	302.-	302.-	302.-	317.-	317.-	335.-	335.-	335.-	380.-	380.-	-
ME 503 60×60×220 cm																		
Blanc	210.-	262.-	262.-	262.-	286.-	286.-	286.-	352.-	352.-	352.-	370.-	370.-	393.-	393.-	393.-	451.-	451.-	-
Imitation bois noir	219.-	271.-	271.-	271.-	295.-	295.-	295.-	361.-	361.-	361.-	379.-	379.-	402.-	402.-	402.-	460.-	460.-	-

#### Colonne avec 3 tablettes et 3 tiroirs

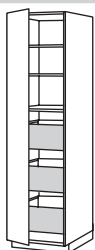

ME 504 40×60×200 cm																		
Blanc/FÖRVARA	-	-	-	-	-	-	-	-	-	-	-	-	-	-	-	-	-	-
Blanc/MAXIMERA	340.-	374.-	374.-	374.-	389.-	389.-	389.-	433.-	433.-	433.-	445.-	-	-	-	-	498.-	498.-	-
Imitation bois noir/FÖRVARA	-	-	-	-	-	-	-	-	-	-	-	-	-	-	-	-	-	-
Imitation bois noir/MAXIMERA	345.-	379.-	379.-	379.-	394.-	394.-	394.-	438.-	438.-	438.-	450.-	-	-	-	-	503.-	503.-	-
ME 505 60×60×200 cm																		
Blanc/FÖRVARA	-	-	-	-	-	-	-	-	-	-	-	-	-	-	-	-	-	-
Blanc/MAXIMERA	418.-	457.-	457.-	457.-	474.-	474.-	474.-	523.-	523.-	523.-	537.-	-	-	-	-	596.-	596.-	-
Imitation bois noir/FÖRVARA	-	-	-	-	-	-	-	-	-	-	-	-	-	-	-	-	-	-
Imitation bois noir/MAXIMERA	423.-	462.-	462.-	462.-	479.-	479.-	479.-	528.-	528.-	528.-	542.-	-	-	-	-	601.-	601.-	-

Ce ne sont que quelques-unes des combinaisons que tu peux choisir.  
Avec METOD, les possibilités sont quasi illimitées!



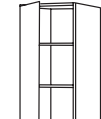

	HÅGEBY Blanc	TINGSRYD Noir	SÄVEDAL Ivoire	VEDDINGE Blanc/gris	HAGANÅS Bouleau	KALLARP Vert clair	HITTARP Ivoire	EKESTAD Chêne	BROKHULT Gris clair	BODBYN Ivoire/gris	RINGHULT Blanc/gris	VOXTORP Blanc/noyer	TORHAMN Frêne	MÅRSTA Blanc	VOXTORP Beige ultra-brillant	HYTTAN Chêne	LAXARBY Brun-noir	GREVSTA Inox
<b>Colonne avec 2 tablettes et 4 tiroirs</b>																		
	<b>ME 515</b> 60×60×200 cm	-	-	-	-	-	-	-	-	-	-	-	-	-	-	-	-	-
	Blanc/FÖRVARA	-	-	-	-	-	-	-	-	-	-	-	-	-	-	-	-	-
	Blanc/MAXIMERA	378.-	435.-	435.-	435.-	459.-	459.-	459.-	531.-	531.-	531.-	552.-	552.-	577.-	577.-	639.-	639.-	-
	Imitation bois noir/FÖRVARA	-	-	-	-	-	-	-	-	-	-	-	-	-	-	-	-	-
	Imitation bois noir/MAXIMERA	383.-	440.-	440.-	440.-	464.-	464.-	464.-	536.-	536.-	536.-	557.-	557.-	582.-	582.-	644.-	644.-	-

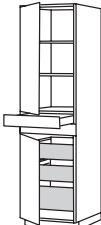
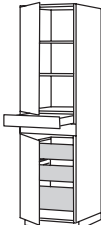
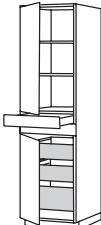
<b>Colonne avec 2 tablettes et 5 tiroirs</b>																			
	<b>ME 516</b> 40×60×200 cm	-	-	-	-	-	-	-	-	-	-	-	-	-	-	-	-	-	
	Blanc/FÖRVARA	-	-	-	-	-	-	-	-	-	-	-	-	-	-	-	-	-	
	Blanc/MAXIMERA	350.-	389.-	389.-	389.-	406.-	406.-	406.-	456.-	456.-	456.-	469.-	469.-	486.-	486.-	486.-	529.-	529.-	469.-
	Imitation bois noir/FÖRVARA	-	-	-	-	-	-	-	-	-	-	-	-	-	-	-	-	-	-
	Imitation bois noir/MAXIMERA	356.-	395.-	395.-	395.-	412.-	412.-	412.-	462.-	462.-	462.-	475.-	475.-	492.-	492.-	492.-	535.-	535.-	475.-
	<b>ME 517</b> 60×60×200 cm	-	-	-	-	-	-	-	-	-	-	-	-	-	-	-	-	-	
	Blanc/FÖRVARA	-	-	-	-	-	-	-	-	-	-	-	-	-	-	-	-	-	
	Blanc/MAXIMERA	436.-	490.-	490.-	490.-	514.-	514.-	514.-	581.-	581.-	581.-	601.-	601.-	627.-	627.-	627.-	684.-	684.-	601.-
	Imitation bois noir/FÖRVARA	-	-	-	-	-	-	-	-	-	-	-	-	-	-	-	-	-	-
	Imitation bois noir/MAXIMERA	441.-	495.-	495.-	495.-	519.-	519.-	519.-	586.-	586.-	586.-	606.-	606.-	632.-	632.-	632.-	689.-	689.-	606.-
	<b>ME 518</b> 60×60×220 cm	-	-	-	-	-	-	-	-	-	-	-	-	-	-	-	-	-	
	Blanc/FÖRVARA	-	-	-	-	-	-	-	-	-	-	-	-	-	-	-	-	-	
	Blanc/MAXIMERA	452.-	511.-	511.-	511.-	537.-	537.-	537.-	612.-	612.-	612.-	634.-	634.-	660.-	660.-	660.-	725.-	725.-	-
	Imitation bois noir/FÖRVARA	-	-	-	-	-	-	-	-	-	-	-	-	-	-	-	-	-	-
	Imitation bois noir/MAXIMERA	459.-	518.-	518.-	518.-	544.-	544.-	544.-	619.-	619.-	619.-	641.-	641.-	667.-	667.-	667.-	732.-	732.-	-

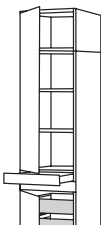
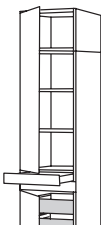
<b>Colonne avec 2 tablettes et 5 tiroirs</b>																			
	<b>ME 519</b> 40×60×240 cm	-	-	-	-	-	-	-	-	-	-	-	-	-	-	-	-	-	
	Blanc/FÖRVARA	-	-	-	-	-	-	-	-	-	-	-	-	-	-	-	-	-	
	Blanc/MAXIMERA	374.-	423.-	423.-	423.-	444.-	444.-	444.-	506.-	506.-	506.-	523.-	523.-	544.-	544.-	544.-	579.-	579.-	-
	Imitation bois noir/FÖRVARA	-	-	-	-	-	-	-	-	-	-	-	-	-	-	-	-	-	-
	Imitation bois noir/MAXIMERA	379.-	428.-	428.-	428.-	449.-	449.-	449.-	511.-	511.-	511.-	528.-	528.-	549.-	549.-	549.-	602.-	602.-	-
	<b>ME 520</b> 60×60×240 cm	-	-	-	-	-	-	-	-	-	-	-	-	-	-	-	-	-	
	Blanc/FÖRVARA	-	-	-	-	-	-	-	-	-	-	-	-	-	-	-	-	-	
	Blanc/MAXIMERA	461.-	523.-	523.-	523.-	551.-	551.-	551.-	629.-	629.-	629.-	651.-	651.-	678.-	678.-	678.-	747.-	747.-	-
	Imitation bois noir/FÖRVARA	-	-	-	-	-	-	-	-	-	-	-	-	-	-	-	-	-	-
	Imitation bois noir/MAXIMERA	467.-	529.-	529.-	529.-	557.-	557.-	557.-	635.-	635.-	635.-	657.-	657.-	684.-	684.-	684.-	753.-	753.-	-

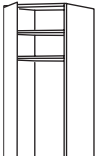
<b>Colonne avec 3 tablettes et 1 corbeille en fil</b>																			
	<b>ME 533</b> 40×60×200 cm	-	-	-	-	-	-	-	-	-	-	-	-	-	-	-	-	-	
	Blanc	146.-	180.-	180.-	180.-	195.-	195.-	195.-	239.-	239.-	239.-	251.-	251.-	-	-	-	304.-	304.-	-
	Imitation bois noir	151.-	185.-	185.-	185.-	200.-	200.-	200.-	244.-	244.-	244.-	256.-	256.-	-	-	-	309.-	309.-	-
	<b>ME 534</b> 60×60×200 cm	-	-	-	-	-	-	-	-	-	-	-	-	-	-	-	-	-	-
	Blanc	166.-	205.-	205.-	205.-	222.-	222.-	222.-	271.-	271.-	271.-	285.-	285.-	-	-	-	344.-	344.-	-
Imitation bois noir	171.-	210.-	210.-	210.-	227.-	227.-	227.-	276.-	276.-	276.-	290.-	290.-	-	-	-	349.-	349.-	-	

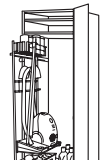
<b>Colonne avec 2 tablettes, 1 tiroir et 1 rangement pour produits d'entretien extractible</b>																			
	<b>ME 535</b> 40×60×200 cm	-	-	-	-	-	-	-	-	-	-	-	-	-	-	-	-	-	
	Blanc	274.-	308.-	308.-	308.-	323.-	323.-	323.-	367.-	367.-	367.-	379.-	379.-	-	-	-	432.-	432.-	-
	Imitation bois noir	279.-	313.-	313.-	313.-	328.-	328.-	328.-	372.-	372.-	372.-	384.-	384.-	-	-	-	437.-	437.-	-
	<b>ME 536</b> 60×60×200 cm	-	-	-	-	-	-	-	-	-	-	-	-	-	-	-	-	-	-
	Blanc	305.-	344.-	344.-	344.-	366.-	366.-	366.-	410.-	410.-	410.-	424.-	424.-	-	-	-	483.-	483.-	-
Imitation bois noir	310.-	349.-	349.-	349.-	366.-	366.-	366.-	415.-	415.-	415.-	429.-	429.-	-	-	-	488.-	488.-	-	

Ce ne sont que quelques-unes des combinaisons que tu peux choisir.  
Avec METOD, les possibilités sont quasi illimitées!

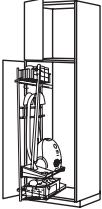
	HÄGGEBY Blanc	TINGSRYD Noir	SÄVEDAL Ivoire	VEDDINGE Blanc/gris	HAGANÄS Bouleau	KALLARP Vert clair	HITTARP Ivoire	EKESTAD Chêne	BROKHULT Gris clair	BODBYN Ivoire/gris	RINGHULT Blanc/gris	VOXTORP Blanc/noyer	TORHAMN Frêne	MÄRSTA Blanc	VOXTORP Beige ultra-brillant	HYTTAN Chêne	LAXARBY Brun-noir	GREVSTA Inox	
<b>Colonne avec rangement pour produits d'entretien extractible</b>																			
	<b>ME 558</b> 40×60×200 cm																		
	Blanc	236.-	275.-	275.-	275.-	292.-	292.-	292.-	341.-	341.-	341.-	355.-	355.-	372.-	372.-	372.-	414.-	414.-	-
	Imitation bois noir	241.-	280.-	280.-	280.-	297.-	297.-	297.-	346.-	346.-	346.-	360.-	360.-	377.-	377.-	377.-	419.-	419.-	-
	<b>ME 559</b> 60×60×200 cm																		
	Blanc	258.-	308.-	308.-	308.-	330.-	330.-	330.-	393.-	393.-	393.-	410.-	410.-	416.-	416.-	416.-	487.-	487.-	-
	Imitation bois noir	263.-	313.-	313.-	313.-	335.-	335.-	335.-	398.-	398.-	398.-	415.-	415.-	421.-	421.-	421.-	452.-	452.-	-
<b>ME 560</b> 40×60×220 cm																			
Blanc	236.-	278.-	278.-	278.-	296.-	296.-	296.-	349.-	349.-	349.-	364.-	364.-	382.-	382.-	382.-	427.-	427.-	-	
Imitation bois noir	240.-	282.-	282.-	282.-	300.-	300.-	300.-	353.-	353.-	353.-	368.-	368.-	386.-	386.-	386.-	431.-	431.-	-	
<b>ME 561</b> 60×60×220 cm																			
Blanc	255.-	307.-	307.-	307.-	331.-	331.-	331.-	397.-	397.-	397.-	415.-	415.-	428.-	428.-	428.-	496.-	496.-	-	
Imitation bois noir	261.-	313.-	313.-	313.-	337.-	337.-	337.-	403.-	403.-	403.-	421.-	421.-	444.-	444.-	444.-	502.-	502.-	-	

**Colonne avec rangement pour produits d'entretien extractible**

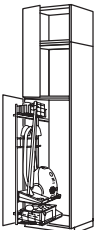
	<b>ME 546</b> 40×60×240 cm																		
	Blanc	252.-	298.-	298.-	298.-	318.-	318.-	318.-	376.-	376.-	376.-	392.-	392.-	412.-	412.-	412.-	462.-	462.-	-
	Imitation bois noir	256.-	302.-	302.-	302.-	322.-	322.-	322.-	380.-	380.-	380.-	396.-	396.-	416.-	416.-	416.-	466.-	466.-	-
	<b>ME 547</b> 60×60×240 cm																		
	Blanc	272.-	330.-	330.-	330.-	356.-	356.-	356.-	429.-	429.-	429.-	449.-	449.-	476.-	476.-	476.-	538.-	538.-	-
	Imitation bois noir	277.-	335.-	335.-	335.-	361.-	361.-	361.-	434.-	434.-	434.-	454.-	454.-	481.-	481.-	481.-	543.-	543.-	-

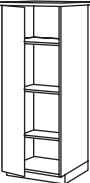
	HÅGGEBY Blanc	TINGSRYD Noir	SÄVEDAL Ivoire	VEDDINGE Blanc/gris	HAGANÅS Bouleau	KALLARP Vert clair	HITTARP Ivoire	EKESTAD Chêne	BROKHULT Gris clair	BODBYN Ivoire/gris	RINGHULT Blanc/gris	VOXTORP Blanc/noyer	TORHAMN Frêne	MÅRSTA Blanc	VOXTORP Beige ultra-brillant	HYTTAN Chêne	LAXARBY Brun-noir	GREVSTA Inox	
<b>Colonne avec 3 tablettes, à compléter par un plan de travail</b>																			
	<b>ME 537</b> 60×60×140 cm																		
	Blanc	110.-	143.-	143.-	143.-	158.-	158.-	158.-	200.-	200.-	200.-	211.-	-	225.-	225.-	225.-	262.-	262.-	-
	Imitation bois noir	114.-	147.-	147.-	147.-	162.-	162.-	162.-	204.-	204.-	204.-	315.-	-	229.-	229.-	229.-	266.-	266.-	-

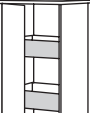
<b>Colonne avec 3 tablettes, à compléter par un plan de travail</b>																			
	<b>ME 538</b> 60×60×140 cm																		
	Blanc/FÖRVARA	237.-	270.-	270.-	270.-	285.-	285.-	285.-	327.-	327.-	327.-	338.-	338.-	352.-	352.-	352.-	389.-	389.-	-
	Blanc/MAXIMERA	285.-	318.-	318.-	318.-	333.-	333.-	333.-	375.-	375.-	375.-	386.-	386.-	400.-	400.-	400.-	437.-	437.-	-
	Imitation bois noir/FÖRVARA	240.-	273.-	273.-	273.-	288.-	288.-	288.-	330.-	330.-	330.-	341.-	341.-	355.-	355.-	355.-	392.-	392.-	-
Imitation bois noir/MAXIMERA	285.-	321.-	321.-	321.-	336.-	336.-	336.-	378.-	378.-	378.-	389.-	389.-	403.-	403.-	403.-	440.-	440.-	-	

## Éléments de 37 cm de profondeur

<b>Colonne avec 5 tablettes, profondeur 37 cm</b>																			
	<b>ME 521</b> 40×37×200 cm																		
	Blanc	120.-	154.-	154.-	154.-	169.-	169.-	169.-	213.-	213.-	213.-	225.-	-	-	-	-	278.-	278.-	-
	Imitation bois noir	125.-	159.-	159.-	159.-	174.-	174.-	174.-	218.-	218.-	218.-	230.-	-	-	-	-	283.-	283.-	-
	<b>ME 522</b> 60×37×200 cm																		
	Blanc	145.-	184.-	184.-	184.-	201.-	201.-	201.-	250.-	250.-	250.-	264.-	-	-	-	-	323.-	323.-	-
	Imitation bois noir	151.-	190.-	190.-	190.-	207.-	207.-	207.-	256.-	256.-	256.-	270.-	-	-	-	-	329.-	329.-	-
<b>ME 523</b> 80×37×200 cm																			
Blanc	194.-	262.-	262.-	262.-	292.-	292.-	292.-	380.-	380.-	380.-	404.-	-	-	-	-	510.-	510.-	-	
Imitation bois noir	200.-	268.-	268.-	268.-	298.-	298.-	298.-	386.-	386.-	386.-	410.-	-	-	-	-	516.-	516.-	-	

## Colonne avec 3 tablettes et 3 tiroirs, profondeur 37 cm

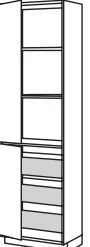
	<b>ME 524</b> 60×37×200 cm																		
	Blanc/FÖRVARA	271.-	320.-	320.-	320.-	342.-	342.-	342.-	405.-	405.-	405.-	423.-	423.-	445.-	445.-	445.-	499.-	499.-	-
	Blanc/MAXIMERA	316.-	243.-	243.-	243.-	387.-	387.-	387.-	450.-	450.-	450.-	468.-	468.-	490.-	490.-	490.-	544.-	544.-	-
	Imitation bois noir/FÖRVARA	276.-	325.-	325.-	325.-	347.-	347.-	347.-	410.-	410.-	410.-	428.-	428.-	450.-	450.-	450.-	504.-	504.-	-
	Imitation bois noir/MAXIMERA	321.-	247.-	247.-	247.-	392.-	392.-	392.-	455.-	455.-	455.-	473.-	473.-	495.-	495.-	495.-	549.-	549.-	-

## Colonne avec 3 tablettes et 3 tiroirs, profondeur 37 cm

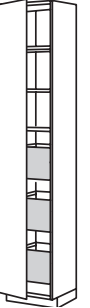
	<b>ME 525</b> 40×37×200 cm																			
	Blanc/FÖRVARA	-	-	-	-	-	-	-	-	-	-	-	-	-	-	-	-	-	-	
	Blanc/MAXIMERA	243.-	277.-	277.-	277.-	292.-	292.-	292.-	336.-	336.-	336.-	348.-	348.-	-	-	-	401.-	401.-	-	
	Imitation bois noir/FÖRVARA	-	-	-	-	-	-	-	-	-	-	-	-	-	-	-	-	-	-	-
	Imitation bois noir/MAXIMERA	247.-	281.-	281.-	281.-	296.-	296.-	296.-	340.-	340.-	340.-	352.-	352.-	-	-	-	405.-	405.-	-	
	<b>ME 526</b> 60×37×200 cm																			
	Blanc/FÖRVARA	311.-	350.-	350.-	350.-	367.-	367.-	367.-	416.-	416.-	416.-	430.-	430.-	-	-	-	489.-	489.-	-	
	Blanc/MAXIMERA	-	-	-	-	-	-	-	-	-	-	-	-	-	-	-	-	-	-	-
	Imitation bois noir/FÖRVARA	316.-	355.-	355.-	355.-	372.-	372.-	372.-	421.-	421.-	421.-	435.-	435.-	-	-	-	494.-	494.-	-	
	Imitation bois noir/MAXIMERA	-	-	-	-	-	-	-	-	-	-	-	-	-	-	-	-	-	-	-
	<b>ME 527</b> 80×37×200 cm																			
	Blanc/FÖRVARA	424.-	492.-	492.-	492.-	522.-	522.-	522.-	610.-	610.-	610.-	634.-	634.-	-	-	-	740.-	740.-	-	
Blanc/MAXIMERA	-	-	-	-	-	-	-	-	-	-	-	-	-	-	-	-	-	-	-	
Imitation bois noir/FÖRVARA	429.-	497.-	497.-	497.-	527.-	527.-	527.-	615.-	615.-	615.-	639.-	639.-	-	-	-	745.-	745.-	-		
Imitation bois noir/MAXIMERA	-	-	-	-	-	-	-	-	-	-	-	-	-	-	-	-	-	-	-	

Ce ne sont que quelques-unes des combinaisons que tu peux choisir.  
Avec METOD, les possibilités sont quasi illimitées!

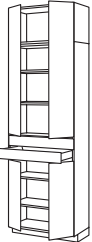
	HÅGGEBY Blanc	TINGSRYD Noir	SÄVEDAL Ivoire	VEDDINGE Blanc/gris	HAGANÅS Bouleau	KALLARP Vert clair	HITTARP Ivoire	EKESTAD Chêne	BROKHULT Gris clair	BODBYN Ivoire/gris	RINGHULT Blanc/gris	VOXTORP Blanc/noyer	TORHAMN Frêne	MÅRSTA Blanc	VOXTORP Beige ultra-brillant	HYTTAN Chêne	LAXARBY Brun-noir	GREVSTA Inox	
<b>Colonne avec 3 tablettes et 2 tiroirs, profondeur 37 cm</b>																			
	<b>ME 528</b> 80×37×240 cm																		
	Blanc/FÖRVARA	304.-	339.-	339.-	339.-	440.-	440.-	440.-	560.-	560.-	560.-	594.-	594.-	635.-	635.-	635.-	737.-	737.-	-
	Blanc/MAXIMERA	590.-	429.-	429.-	429.-	470.-	470.-	470.-	590.-	590.-	590.-	624.-	624.-	665.-	665.-	665.-	767.-	767.-	-
	Imitation bois noir/FÖRVARA	313.-	408.-	408.-	408.-	449.-	449.-	449.-	569.-	569.-	569.-	603.-	603.-	644.-	644.-	644.-	746.-	746.-	-
Imitation bois noir/MAXIMERA	599.-	438.-	438.-	438.-	479.-	479.-	479.-	590.-	590.-	590.-	633.-	633.-	674.-	674.-	674.-	776.-	776.-	-	

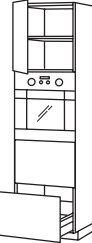
<b>Éléments pour four/four à micro-ondes</b>																			
<b>Colonne pour four avec 1 tablette et 2 tiroirs</b>																			
	<b>ME 700</b> 60×60×200 cm																		
	Blanc/FÖRVARA	-	-	-	-	-	-	-	-	-	-	-	-	-	-	-	-	-	-
	Blanc/MAXIMERA	257.-	296.-	296.-	296.-	313.-	313.-	313.-	362.-	362.-	362.-	376.-	376.-	394.-	394.-	394.-	436.-	436.-	-
	Imitation bois noir/FÖRVARA	-	-	-	-	-	-	-	-	-	-	-	-	-	-	-	-	-	-
Imitation bois noir/MAXIMERA	266.-	305.-	305.-	305.-	322.-	322.-	322.-	368.-	368.-	368.-	385.-	385.-	400.-	400.-	400.-	445.-	445.-	-	
<b>ME 701</b> 60×60×220 cm																			
Blanc/FÖRVARA	-	-	-	-	-	-	-	-	-	-	-	-	-	-	-	-	-	-	-
Blanc/MAXIMERA	273.-	314.-	314.-	314.-	333.-	333.-	333.-	660.-	660.-	660.-	400.-	400.-	419.-	419.-	419.-	464.-	464.-	-	
Imitation bois noir/FÖRVARA	-	-	-	-	-	-	-	-	-	-	-	-	-	-	-	-	-	-	-
Imitation bois noir/MAXIMERA	283.-	324.-	324.-	324.-	343.-	343.-	343.-	674.-	674.-	674.-	410.-	410.-	426.-	426.-	426.-	474.-	474.-	-	

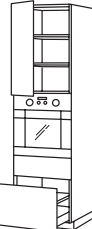
<b>Colonne pour four avec 2 tablettes et 2 tiroirs</b>																			
	<b>ME 702</b> 60×60×200 cm																		
	Blanc/MAXIMERA	242.-	279.-	279.-	279.-	296.-	296.-	296.-	591.-	343.-	343.-	356.-	356.-	373.-	373.-	373.-	356.-	356.-	-
	Imitation bois noir/MAXIMERA	251.-	288.-	288.-	288.-	305.-	305.-	305.-	603.-	352.-	352.-	365.-	365.-	379.-	379.-	379.-	365.-	365.-	-
	<b>ME 703</b> 60×60×220 cm																		
Blanc/MAXIMERA	277.-	320.-	320.-	320.-	339.-	339.-	339.-	393.-	393.-	393.-	408.-	408.-	429.-	429.-	429.-	-	-	-	
Imitation bois noir/MAXIMERA	290.-	333.-	333.-	333.-	352.-	352.-	352.-	406.-	406.-	406.-	421.-	421.-	436.-	436.-	436.-	-	-	-	

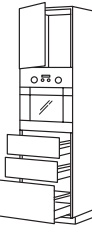
<b>Colonne pour four avec 1 tablette et 3 tiroirs</b>																			
	<b>ME 747</b> 60×60×200 cm																		
	Blanc/MAXIMERA	283.-	325.-	325.-	325.-	343.-	343.-	343.-	396.-	396.-	396.-	410.-	410.-	429.-	429.-	429.-	475.-	475.-	410.-
	Imitation bois noir/MAXIMERA	292.-	334.-	334.-	334.-	352.-	352.-	352.-	405.-	405.-	405.-	419.-	419.-	438.-	438.-	438.-	484.-	484.-	419.-
	<b>ME 748</b> 60×60×220 cm																		
Blanc/MAXIMERA	299.-	343.-	343.-	343.-	363.-	363.-	363.-	419.-	419.-	419.-	434.-	434.-	454.-	454.-	454.-	503.-	503.-	434.-	
Imitation bois noir/MAXIMERA	309.-	353.-	353.-	353.-	373.-	373.-	373.-	429.-	429.-	429.-	444.-	444.-	464.-	464.-	464.-	513.-	513.-	444.-	
<b>ME 749</b> 60×60×240 cm																			
Blanc/MAXIMERA	315.-	365.-	365.-	365.-	387.-	387.-	387.-	450.-	450.-	450.-	467.-	467.-	491.-	491.-	491.-	544.-	544.-	467.-	
Imitation bois noir/MAXIMERA	325.-	375.-	375.-	375.-	397.-	397.-	397.-	460.-	460.-	460.-	477.-	477.-	501.-	501.-	501.-	554.-	554.-	477.-	

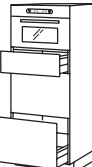
<b>Colonne pour four à micro-ondes avec 3 tablettes, à compléter par un plan de travail</b>																			
	<b>ME 730</b> 60×60×140 cm																		
	Blanc/FÖRVARA	148.-	177.-	177.-	177.-	190.-	190.-	190.-	227.-	227.-	227.-	237.-	237.-	250.-	250.-	250.-	282.-	282.-	-
	Blanc/MAXIMERA	196.-	225.-	225.-	225.-	238.-	238.-	238.-	275.-	275.-	275.-	285.-	285.-	298.-	298.-	298.-	330.-	330.-	-
	Imitation bois noir/FÖRVARA	151.-	180.-	180.-	180.-	193.-	193.-	193.-	230.-	230.-	230.-	240.-	240.-	253.-	253.-	253.-	285.-	285.-	-
Imitation bois noir/MAXIMERA	199.-	228.-	228.-	228.-	241.-	241.-	241.-	278.-	278.-	278.-	288.-	288.-	301.-	301.-	301.-	333.-	333.-	-	

	HÄGGEBY Blanc	TINGSRYD Noir	SÄVEDAL Ivoire	VEDDINGE Blanc/gris	HAGANÅS Bouleau	KALLARP Vert clair	HITTARP Ivoire	EKESTAD Chêne	BROKHULT Gris clair	BODBYN Ivoire/gris	RINGHULT Blanc/gris	VOXTORP Blanc/noyer	TORHAMN Frêne	MÄRSTA Blanc	VOXTORP Beige ultra-brillant	HYTTAN Chêne	LAXARBY Brun-noir	GREVSTA Inox
--	------------------	------------------	-------------------	------------------------	--------------------	-----------------------	-------------------	------------------	------------------------	-----------------------	------------------------	------------------------	------------------	-----------------	---------------------------------	-----------------	----------------------	-----------------

#### Colonne pour four/four à micro-ondes avec 3 tiroirs



ME 706 60×60×200 cm																		
Blanc/FÖRVARA	216.-	248.-	248.-	248.-	262.-	262.-	262.-	303.-	303.-	303.-	313.-	313.-	327.-	327.-	327.-	363.-	363.-	-
Blanc/MAXIMERA	264.-	296.-	296.-	296.-	310.-	310.-	310.-	351.-	351.-	351.-	361.-	361.-	-	-	-	465.-	465.-	-
Imitation bois noir/FÖRVARA	225.-	257.-	257.-	257.-	271.-	271.-	271.-	312.-	312.-	312.-	322.-	322.-	336.-	336.-	336.-	372.-	372.-	-
Imitation bois noir/MAXIMERA	273.-	305.-	305.-	305.-	319.-	319.-	319.-	360.-	360.-	360.-	370.-	370.-	-	-	-	420.-	420.-	-

#### Colonne pour four/four à micro-ondes combiné avec 2 tiroirs

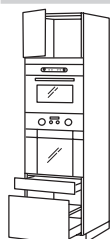

ME 708 60×60×200 cm																		
Blanc/FÖRVARA	-	-	-	-	-	-	-	-	-	-	-	-	-	-	-	-	-	-
Blanc/MAXIMERA	231.-	263.-	263.-	263.-	277.-	277.-	277.-	317.-	317.-	317.-	329.-	329.-	-	-	-	378.-	378.-	-
Imitation bois noir/FÖRVARA	-	-	-	-	-	-	-	-	-	-	-	-	-	-	-	-	-	-
Imitation bois noir/MAXIMERA	240.-	272.-	272.-	272.-	286.-	286.-	286.-	326.-	326.-	326.-	338.-	338.-	-	-	-	387.-	387.-	-

#### Colonne pour four/four à micro-ondes combiné avec 1 tablette et 2 tiroirs

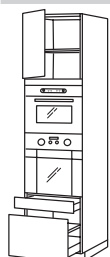

ME 709 60×60×220 cm																		
Blanc/MAXIMERA	257.-	292.-	292.-	292.-	307.-	307.-	307.-	351.-	351.-	351.-	363.-	363.-	-	-	-	417.-	417.-	-
Imitation bois noir/MAXIMERA	266.-	301.-	301.-	301.-	316.-	316.-	316.-	360.-	360.-	360.-	372.-	372.-	-	-	-	426.-	426.-	-

#### Colonne pour four/four à micro-ondes combiné avec 3 tiroirs

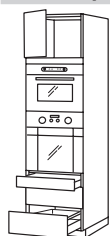

ME 710 60×60×200 cm																		
Blanc/MAXIMERA	257.-	292.-	292.-	292.-	307.-	307.-	307.-	351.-	351.-	351.-	363.-	363.-	-	-	-	417.-	417.-	-
Imitation bois noir/MAXIMERA	266.-	301.-	301.-	301.-	316.-	316.-	316.-	360.-	360.-	360.-	372.-	372.-	-	-	-	426.-	426.-	-

Ce ne sont que quelques-unes des combinaisons que tu peux choisir.  
Avec METOD, les possibilités sont quasi illimitées!

	HÄGGEBY Blanc	TINGSRYD Noir	SÄVEDAL Ivoire	VEDDINGE Blanc/gris	HAGANÅS Bouleau	KALLARP Vert clair	HITTARP Ivoire	EKESTAD Chêne	BROKHULT Gris clair	BODBYN Ivoire/gris	RINGHULT Blanc/gris	VOXTORP Blanc/noyer	TORHAMN Frêne	MÄRSTA Blanc	VOXTORP Beige ultra-brillant	HYTTAN Chêne	LAXARBY Brun-noir	GREVSTA Inox
--	------------------	------------------	-------------------	------------------------	--------------------	-----------------------	-------------------	------------------	------------------------	-----------------------	------------------------	------------------------	------------------	-----------------	---------------------------------	-----------------	----------------------	-----------------

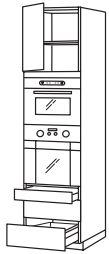
**Colonne pour four/four à micro-ondes combiné avec 1 tablette et 3 tiroirs**

ME 711 60×60×220 cm																		
Blanc/FÖRVARA	240.-	281.-	281.-	281.-	298.-	298.-	298.-	349.-	349.-	349.-	363.-	363.-	-	-	-	426.-	426.-	-
Blanc/MAXIMERA	285.-	326.-	326.-	326.-	343.-	343.-	343.-	394.-	394.-	394.-	408.-	408.-	-	-	-	471.-	471.-	-
Imitation bois noir/FÖRVARA	253.-	294.-	294.-	294.-	311.-	311.-	311.-	362.-	362.-	362.-	376.-	376.-	-	-	-	439.-	439.-	-
Imitation bois noir/MAXIMERA	298.-	339.-	339.-	339.-	356.-	356.-	356.-	407.-	407.-	407.-	421.-	421.-	-	-	-	484.-	484.-	-

**Colonne pour four à micro-ondes combiné avec 2 tablettes et 4 tiroirs**



ME 731 60×60×200 cm																		
Blanc/FÖRVARA	-	-	-	-	-	-	-	-	-	-	388.-	388.-	410.-	410.-	410.-	-	-	-
Blanc/MAXIMERA	297.-	347.-	347.-	347.-	369.-	369.-	369.-	432.-	432.-	432.-	449.-	449.-	-	-	-	527.-	527.-	-
Imitation bois noir/FÖRVARA	-	-	-	-	-	-	-	-	-	-	393.-	393.-	-	-	-	-	-	-
Imitation bois noir/MAXIMERA	302.-	352.-	352.-	352.-	374.-	374.-	374.-	437.-	437.-	437.-	454.-	454.-	-	-	-	532.-	532.-	-

**Colonne pour four à micro-ondes combiné avec 2 tablettes et 4 tiroirs**

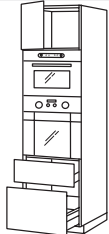
ME 732 60×60×220 cm																		
Blanc/FÖRVARA	-	-	-	-	-	-	-	-	-	-	445.-	445.-	-	-	-	-	-	-
Blanc/MAXIMERA	337.-	393.-	393.-	393.-	417.-	417.-	417.-	487.-	487.-	487.-	506.-	506.-	-	-	-	592.-	592.-	-
Imitation bois noir/FÖRVARA	-	-	-	-	-	-	-	-	-	-	453.-	453.-	-	-	-	-	-	-
Imitation bois noir/MAXIMERA	345.-	401.-	401.-	401.-	425.-	425.-	425.-	495.-	495.-	495.-	514.-	514.-	-	-	-	600.-	600.-	-

**Colonne pour four/four à micro-ondes avec 2 tiroirs**

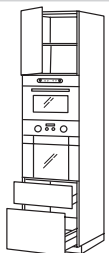
ME 712 60×60×200 cm																		
Blanc/FÖRVARA	-	-	-	-	-	-	-	-	-	-	-	-	-	-	-	-	-	-
Blanc/MAXIMERA	238.-	267.-	267.-	267.-	280.-	280.-	280.-	317.-	317.-	317.-	327.-	327.-	-	-	-	372.-	372.-	-
Imitation bois noir/FÖRVARA	-	-	-	-	-	-	-	-	-	-	-	-	-	-	-	-	-	-
Imitation bois noir/MAXIMERA	247.-	276.-	276.-	276.-	289.-	289.-	289.-	326.-	326.-	326.-	336.-	336.-	-	-	-	381.-	381.-	-

**Colonne pour four/four à micro-ondes avec 1 tablette et 2 tiroirs**

ME 713 60×60×220 cm																		
Blanc/FÖRVARA	-	-	-	-	-	-	-	-	-	-	-	-	-	-	-	-	-	-
Blanc/MAXIMERA	266.-	301.-	301.-	301.-	316.-	316.-	316.-	360.-	360.-	360.-	372.-	372.-	-	-	-	426.-	426.-	-
Imitation bois noir/FÖRVARA	-	-	-	-	-	-	-	-	-	-	-	-	-	-	-	-	-	-
Imitation bois noir/MAXIMERA	279.-	314.-	314.-	314.-	329.-	329.-	329.-	373.-	373.-	373.-	385.-	385.-	-	-	-	439.-	439.-	-

	HÄGEBY Blanc	TINGSRYD Noir	SÄVEDAL Ivoire	VEDDINGE Blanc/gris	HAGANÄS Bouleau	KALLARP Vert clair	HITTARP Ivoire	EKESTAD Chêne	BROKHULT Gris clair	BODBYN Ivoire/gris	RINGHULT Blanc/gris	VOXTORP Blanc/noyer	TORHAMN Frêne	MÄRSTA Blanc	VOXTORP Beige ultra-brillant	HYTTAN Chêne	LAXARBY Brun-noir	GREVSTA Inox
--	-----------------	------------------	-------------------	------------------------	--------------------	-----------------------	-------------------	------------------	------------------------	-----------------------	------------------------	------------------------	------------------	-----------------	---------------------------------	-----------------	----------------------	-----------------

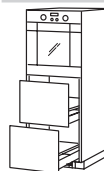
**Colonne pour four avec 2 tiroirs, à compléter par un plan de travail**

<b>ME 733</b> 60×60×140 cm																		
Blanc/FÖRVARA	121.-	143.-	143.-	143.-	153.-	153.-	153.-	181.-	181.-	181.-	189.-	189.-	199.-	199.-	199.-	223.-	223.-	-
Blanc/MAXIMERA	168.-	190.-	190.-	190.-	200.-	200.-	200.-	228.-	228.-	228.-	236.-	236.-	246.-	246.-	246.-	270.-	270.-	-
Imitation bois noir/FÖRVARA	124.-	146.-	146.-	146.-	156.-	156.-	156.-	184.-	184.-	184.-	192.-	192.-	202.-	202.-	202.-	226.-	226.-	-
Imitation bois noir/MAXIMERA	171.-	193.-	193.-	193.-	203.-	203.-	203.-	231.-	231.-	231.-	239.-	239.-	249.-	249.-	249.-	273.-	273.-	-

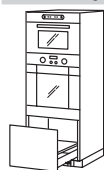
**Colonne pour four/four à micro-ondes avec 1 tiroir**

<b>ME 729</b> 60×60×140 cm																		
Blanc/FÖRVARA	115.-	126.-	126.-	126.-	131.-	131.-	131.-	145.-	145.-	145.-	149.-	149.-	154.-	154.-	154.-	166.-	166.-	149.-
Blanc/MAXIMERA	131.-	142.-	142.-	142.-	147.-	147.-	147.-	161.-	161.-	161.-	165.-	165.-	170.-	170.-	170.-	182.-	182.-	165.-
Imitation bois noir/FÖRVARA	121.-	132.-	132.-	132.-	137.-	137.-	137.-	151.-	151.-	151.-	155.-	155.-	160.-	160.-	160.-	172.-	172.-	155.-
Imitation bois noir/MAXIMERA	137.-	148.-	148.-	148.-	153.-	153.-	153.-	167.-	167.-	167.-	171.-	171.-	176.-	176.-	176.-	188.-	188.-	171.-

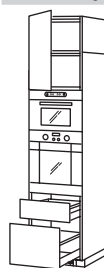
**Colonne pour four/four à micro-ondes avec 1 tablette et 2 tiroirs**

<b>ME 735</b> 60×60×240 cm																		
Blanc/MAXIMERA	270.-	307.-	307.-	307.-	324.-	324.-	324.-	371.-	371.-	371.-	384.-	384.-	401.-	401.-	401.-	442.-	442.-	384.-
Imitation bois noir/MAXIMERA	280.-	317.-	317.-	317.-	334.-	334.-	334.-	378.-	378.-	378.-	394.-	394.-	408.-	408.-	408.-	452.-	452.-	394.-

**Colonne pour four avec 3 tiroirs**

<b>ME 736</b> 60×60×200 cm																		
Blanc/MAXIMERA	262.-	301.-	301.-	301.-	318.-	318.-	318.-	367.-	367.-	367.-	381.-	381.-	398.-	398.-	398.-	441.-	441.-	-
Imitation bois noir/MAXIMERA	268.-	307.-	307.-	307.-	324.-	324.-	324.-	373.-	373.-	373.-	387.-	387.-	404.-	404.-	404.-	447.-	447.-	-
<b>ME 737</b> 60×60×220 cm																		
Blanc/MAXIMERA	278.-	323.-	323.-	323.-	342.-	342.-	342.-	398.-	398.-	398.-	414.-	414.-	434.-	434.-	434.-	483.-	483.-	-
Imitation bois noir/MAXIMERA	285.-	330.-	330.-	330.-	349.-	349.-	349.-	405.-	405.-	405.-	421.-	421.-	441.-	441.-	441.-	490.-	490.-	-

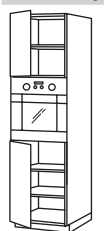
**Colonne pour four avec 3 tablettes**

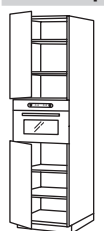

<b>ME 738</b> 60×60×200 cm																		
Blanc	177.-	213.-	213.-	213.-	229.-	229.-	229.-	274.-	274.-	274.-	287.-	287.-	304.-	304.-	304.-	343.-	343.-	-
Imitation bois noir	192.-	228.-	228.-	228.-	244.-	244.-	244.-	289.-	289.-	289.-	302.-	302.-	310.-	310.-	310.-	358.-	358.-	-
<b>ME 739</b> 60×60×220 cm																		
Blanc	193.-	231.-	231.-	231.-	249.-	249.-	249.-	297.-	297.-	297.-	311.-	311.-	329.-	329.-	329.-	371.-	371.-	-
Imitation bois noir	209.-	247.-	247.-	247.-	265.-	265.-	265.-	313.-	313.-	313.-	327.-	327.-	336.-	336.-	336.-	387.-	387.-	-

**Colonne pour four à micro-ondes avec 4 tablettes**



<b>ME 740</b> 60×60×200 cm																		
Blanc	184.-	222.-	222.-	222.-	240.-	240.-	240.-	288.-	288.-	288.-	302.-	302.-	320.-	320.-	320.-	362.-	362.-	302.-
Imitation bois noir	191.-	229.-	229.-	229.-	247.-	247.-	247.-	295.-	295.-	295.-	309.-	309.-	327.-	327.-	327.-	369.-	369.-	309.-
<b>ME 741</b> 60×60×220 cm																		
Blanc	206.-	250.-	250.-	250.-	270.-	270.-	270.-	325.-	325.-	325.-	341.-	341.-	363.-	363.-	363.-	409.-	409.-	341.-
Imitation bois noir	215.-	259.-	259.-	259.-	279.-	279.-	279.-	334.-	334.-	334.-	350.-	350.-	372.-	372.-	372.-	418.-	418.-	350.-

Ce ne sont que quelques-unes des combinaisons que tu peux choisir.  
Avec METOD, les possibilités sont quasi illimitées!





	HÅGGEBY Blanc	TINGSRYD Noir	SÄVEDAL Ivoire	VEDDJINGE Blanc/gris	HAGANÅS Bouleau	KALLARP Vert clair	HITTARP Ivoire	EKESTAD Chêne	BROKHULT Gris clair	BOBBYN Ivoire/gris	RINGHULT Blanc/gris	VOXTORP Blanc/noyer	TORHAMN Frêne	MÅRSTA Blanc	VOXTORP Beige ultra-brillant	HYTTAN Chêne	LAXARBY Brun-noir	GREVSTA Inox	
<b>Colonne pour four/four à micro-ondes avec 1 tablette</b>																			
	<b>ME 742</b> 60×60×200 cm																		
	Blanc	161.-	189.-	189.-	189.-	201.-	201.-	201.-	236.-	236.-	236.-	246.-	246.-	259.-	259.-	259.-	289.-	289.-	-
	Imitation bois noir	173.-	201.-	201.-	201.-	213.-	213.-	213.-	248.-	248.-	248.-	258.-	258.-	265.-	265.-	265.-	301.-	301.-	-
	<b>ME 743</b> 60×60×220 cm																		
	Blanc	177.-	211.-	211.-	211.-	225.-	225.-	225.-	267.-	267.-	267.-	279.-	279.-	295.-	295.-	295.-	331.-	331.-	-
	Imitation bois noir	190.-	224.-	224.-	224.-	238.-	238.-	238.-	280.-	280.-	280.-	292.-	292.-	302.-	302.-	302.-	344.-	344.-	-

### Éléments pour réfrigérateur/congélateur

<b>Colonne pour réfrigérateur/congélateur</b> Adaptée à EFTEKTFULL, ISANDE et RÅKALL																			
	<b>ME 714</b> 60×60×200 cm																		
	Blanc	172.-	221.-	221.-	221.-	243.-	243.-	243.-	306.-	306.-	306.-	324.-	324.-	346.-	346.-	346.-	400.-	400.-	-
	Imitation bois noir	178.-	227.-	227.-	227.-	249.-	249.-	249.-	312.-	312.-	312.-	330.-	330.-	352.-	352.-	352.-	406.-	406.-	-

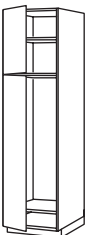
<b>Colonne pour réfrigérateur/congélateur</b> Adaptée à FROSTIG BC 118/18, FROSTIG BC 155, SVALKAS, SVALKAS BC112/14, SVALNA, FROSTIG BF91 et EKESTAD																			
	<b>ME 715</b> 60×60×200 cm																		
	Blanc	196.-	246.-	246.-	246.-	268.-	268.-	268.-	330.-	330.-	330.-	348.-	348.-	374.-	374.-	374.-	424.-	424.-	348.-
	Imitation bois noir	206.-	256.-	256.-	256.-	278.-	278.-	278.-	340.-	340.-	340.-	358.-	358.-	380.-	380.-	380.-	434.-	434.-	358.-

<b>Colonne pour réfrigérateur/congélateur avec 1 tablette</b> Adaptée à FÖRKYLID																			
	<b>ME 716</b> 60×60×200 cm																		
	Blanc	181.-	231.-	231.-	231.-	253.-	253.-	253.-	316.-	316.-	316.-	333.-	333.-	355.-	355.-	355.-	410.-	410.-	-
	Imitation bois noir	190.-	240.-	240.-	240.-	262.-	262.-	262.-	325.-	325.-	325.-	342.-	342.-	361.-	361.-	361.-	419.-	419.-	-

<b>Colonne pour réfrigérateur/congélateur</b> Adaptée à FROSTIG et FRYSA																			
	<b>ME 717</b> 60×60×200 cm																		
	Blanc	157.-	196.-	196.-	196.-	213.-	213.-	213.-	262.-	262.-	262.-	276.-	276.-	-	-	-	335.-	335.-	-
	Imitation bois noir	163.-	202.-	202.-	202.-	219.-	219.-	219.-	268.-	268.-	268.-	282.-	282.-	-	-	-	341.-	341.-	-

	HÄGGEBY Blanc	TINGSRYD Noir	SÄVEDAL Ivoire	VEDDINGE Blanc/gris	HAGANÄS Bouleau	KALLARP Vert clair	HITTARP Ivoire	EKESTAD Chêne	BROKHULT Gris clair	BODBYN Ivoire/gris	RINGHULT Blanc/gris	VOXTORP Blanc/noyer	TORHAMN Frêne	MÄRSTA Blanc	VOXTORP Beige ultra-brillant	HYTTAN Chêne	LAXARBY Brun-noir	GREVSTA Inox
--	------------------	------------------	-------------------	------------------------	--------------------	-----------------------	-------------------	------------------	------------------------	-----------------------	------------------------	------------------------	------------------	-----------------	---------------------------------	-----------------	----------------------	-----------------

**Colonne pour réfrigérateur/congélateur** Adaptée à FROSTIG BC 118/18, FROSTIG BC 155, SVALKAS, SVALKAS BC112/14, SVALNA, FROSTIG BF91 et DJUPFRYSA

<b>ME 718</b> 60×60×200 cm																		
Blanc	200.-	255.-	255.-	255.-	279.-	279.-	279.-	349.-	349.-	349.-	369.-	369.-	395.-	395.-	395.-	453.-	453.-	-
Imitation bois noir	210.-	265.-	265.-	265.-	289.-	289.-	289.-	359.-	359.-	359.-	379.-	379.-	402.-	402.-	402.-	463.-	463.-	-

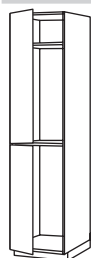
**Colonne pour réfrigérateur/congélateur avec 1 tablette** Adaptée à RÅKALL

<b>ME 719</b> 60×60×200 cm																		
Blanc	207.-	262.-	262.-	262.-	287.-	287.-	287.-	356.-	356.-	356.-	376.-	376.-	403.-	403.-	403.-	461.-	461.-	-
Imitation bois noir	217.-	272.-	272.-	272.-	297.-	297.-	297.-	366.-	366.-	366.-	386.-	354.-	413.-	413.-	413.-	471.-	471.-	-

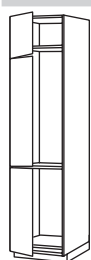
**Colonne pour réfrigérateur/congélateur** Adaptée à HÄFTIGT, FROSTIG BCF 228/64, EFFEKTFULL, ISANDE et RÅKALL

<b>ME 720</b> 60×60×220 cm																		
Blanc	187.-	239.-	239.-	239.-	263.-	263.-	263.-	329.-	329.-	329.-	347.-	347.-	370.-	370.-	370.-	428.-	428.-	-
Imitation bois noir	194.-	246.-	246.-	246.-	270.-	270.-	270.-	336.-	336.-	336.-	354.-	354.-	377.-	377.-	377.-	435.-	435.-	-

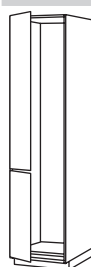
**Colonne pour réfrigérateur** Adaptée à FÖRKYLID

<b>ME 721</b> 60×60×220 cm																		
Blanc	209.-	261.-	261.-	261.-	285.-	285.-	285.-	351.-	351.-	351.-	369.-	369.-	392.-	392.-	392.-	450.-	450.-	-
Imitation bois noir	222.-	274.-	274.-	274.-	298.-	298.-	298.-	364.-	364.-	364.-	382.-	382.-	405.-	405.-	405.-	463.-	463.-	-

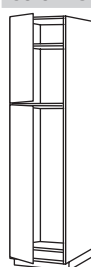

**Colonne pour réfrigérateur/congélateur** Adaptée à FROSTIG et FRYSA

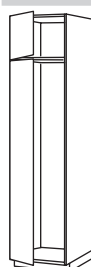
<b>ME 722</b> 60×60×220 cm																		
Blanc	182.-	229.-	229.-	229.-	250.-	250.-	260.-	309.-	309.-	309.-	326.-	326.-	-	-	-	398.-	398.-	-
Imitation bois noir	189.-	236.-	236.-	236.-	257.-	257.-	267.-	316.-	316.-	316.-	333.-	333.-	-	-	-	405.-	405.-	-

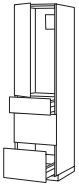

Ce ne sont que quelques-unes des combinaisons que tu peux choisir.  
Avec METOD, les possibilités sont quasi illimitées!

	HÄGGEBY Blanc	TINGSRYD Noir	SÄVEDAL Ivoire	VEDDINGE Blanc/gris	HAGANÄS Bouleau	KALLARP Vert clair	HITTARP Ivoire	EKESTAD Chêne	BROKHULT Gris clair	BODBYN Ivoire/gris	RINGHULT Blanc/gris	VOXTORP Blanc/noyer	TORHAMN Frêne	MÄRSTA Blanc	VOXTORP Beige ultra-brillant	HYTTAN Chêne	LAXARBY Brun-noir	GREVSTA Inox
--	------------------	------------------	-------------------	------------------------	--------------------	-----------------------	-------------------	------------------	------------------------	-----------------------	------------------------	------------------------	------------------	-----------------	---------------------------------	-----------------	----------------------	-----------------

**Colonne pour réfrigérateur avec 3 tiroirs** Adaptée à SVALNA et FROSTIG BC 155

ME 723 60×60×220 cm																		
Blanc/FÖRVARA	100.-	120.-	120.-	120.-	128.-	128.-	128.-	152.-	152.-	152.-	160.-	160.-	168.-	168.-	168.-	188.-	188.-	160.-
Blanc/MAXIMERA	144.-	164.-	164.-	164.-	172.-	172.-	172.-	196.-	196.-	196.-	204.-	204.-	212.-	212.-	212.-	232.-	232.-	204.-
Imitation bois noir/FÖRVARA	101.-	121.-	121.-	121.-	129.-	129.-	129.-	153.-	153.-	153.-	161.-	161.-	169.-	169.-	169.-	189.-	189.-	161.-
Imitation bois noir/MAXIMERA	145.-	165.-	165.-	165.-	173.-	173.-	173.-	197.-	197.-	197.-	205.-	205.-	213.-	213.-	213.-	233.-	233.-	205.-

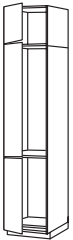
**Colonne pour réfrigérateur/congélateur** Adaptée à EFFEKTFULL, ISANDE et RÅKALL

ME 724 60×60×240 cm																		
Blanc	212.-	272.-	272.-	272.-	299.-	299.-	299.-	376.-	376.-	376.-	398.-	398.-	425.-	425.-	425.-	491.-	491.-	-
Imitation bois noir	219.-	279.-	279.-	279.-	306.-	306.-	306.-	383.-	383.-	383.-	405.-	405.-	432.-	432.-	432.-	498.-	498.-	-

**Colonne pour réfrigérateur/congélateur** Adaptée à FROSTIG BC 118/18, FROSTIG BC 155, SVALKAS, SVALKAS BC112/14, SVALNA, FROSTIG BF91 et DJUPFRYSA

ME 725 60×60×240 cm																		
Blanc	223.-	284.-	284.-	284.-	311.-	311.-	311.-	387.-	387.-	387.-	409.-	409.-	440.-	440.-	440.-	502.-	502.-	-
Imitation bois noir	233.-	294.-	294.-	294.-	321.-	321.-	321.-	397.-	397.-	397.-	419.-	419.-	447.-	447.-	447.-	512.-	512.-	-

**Colonne pour réfrigérateur** Adaptée à FÖRKYLID

ME 726 60×60×240 cm																		
Blanc	221.-	282.-	282.-	282.-	309.-	309.-	309.-	386.-	386.-	386.-	407.-	407.-	434.-	434.-	434.-	501.-	501.-	-
Imitation bois noir	231.-	292.-	292.-	292.-	319.-	319.-	319.-	396.-	396.-	396.-	417.-	417.-	441.-	441.-	441.-	511.-	511.-	-

**Colonne pour réfrigérateur/congélateur** Adaptée à FROSTIG et FRYSA.

ME 727 60×60×240 cm																		
Blanc	197.-	247.-	247.-	247.-	269.-	269.-	269.-	332.-	332.-	332.-	350.-	350.-	-	-	-	426.-	426.-	-
Imitation bois noir	204.-	254.-	254.-	254.-	279.-	279.-	279.-	339.-	339.-	339.-	357.-	357.-	-	-	-	433.-	433.-	-

**Colonne pour réfrigérateur/congélateur, à compléter par un plan de travail** Adaptée à FÖRKYLID

ME 728 60×60×140 cm																		
Blanc	118.-	151.-	151.-	151.-	166.-	166.-	166.-	208.-	208.-	208.-	219.-	219.-	233.-	233.-	233.-	270.-	270.-	-
Imitation bois noir	121.-	154.-	154.-	154.-	169.-	169.-	169.-	211.-	211.-	211.-	221.-	221.-	236.-	236.-	236.-	273.-	273.-	-

## CAISSONS METOD



<b>METOD élément bas pour four/évier.</b> 60×60 cm, H80 cm.		
Blanc	702.135.69	<b>49.-</b>
Imitation bois noir	202.055.43	<b>51.-</b>



<b>METOD élément bas pour four/évier.</b> 80×60 cm, H80 cm.		
Blanc	502.154.75	<b>63.-</b>
Imitation bois noir	802.154.74	<b>66.-</b>



<b>METOD caisson d'élément bas.</b> 20×60 cm, H80 cm.		
Blanc	302.125.62	<b>28.-</b>
Imitation bois noir	002.125.68	<b>29.-</b>



<b>METOD caisson d'élément bas.</b> 40×37 cm, H80 cm.		
Blanc	302.056.32	<b>28.-</b>
Imitation bois noir	802.056.44	<b>29.-</b>



<b>METOD caisson d'élément bas.</b> 40×60 cm, H80 cm.		
Blanc	802.134.32	<b>35.-</b>
Imitation bois noir	702.056.30	<b>37.-</b>



<b>METOD caisson d'élément bas.</b> 60×37 cm, H80 cm.		
Blanc	502.056.31	<b>35.-</b>
Imitation bois noir	602.056.35	<b>37.-</b>



<b>METOD caisson d'élément bas.</b> 60×60 cm, H80 cm.		
Blanc	502.056.26	<b>42.-</b>
Imitation bois noir	902.056.34	<b>44.-</b>



<b>METOD caisson d'élément bas.</b> 80×37 cm, H80 cm.		
Blanc	102.056.28	<b>42.-</b>
Imitation bois noir	902.056.29	<b>44.-</b>



<b>METOD caisson d'élément bas.</b> 80×60 cm, H80 cm.		
Blanc	102.056.33	<b>56.-</b>
Imitation bois noir	702.056.25	<b>59.-</b>



<b>METOD caisson d'élément bas d'angle.</b> 128×68 cm, H80 cm.		
Blanc	602.055.17	<b>84.-</b>
Imitation bois noir	702.055.12	<b>88.-</b>



<b>METOD caisson d'élément bas d'angle.</b> 88×88 cm, H80 cm.		
Blanc	202.055.19	<b>77.-</b>
Imitation bois noir	402.055.18	<b>80.-</b>



<b>METOD élément bas pour plaque de cuisson/évier.</b> 60×60 cm, H60 cm.		
Blanc	302.636.60	<b>39.-</b>
Imitation bois noir	502.636.59	<b>41.-</b>



<b>METOD élément bas pour plaque de cuisson/évier.</b> 80×60 cm, H60 cm.		
Blanc	702.636.58	<b>45.-</b>
Imitation bois noir	902.636.57	<b>47.-</b>



<b>METOD caisson d'élément bas.</b> 40×37 cm, H60 cm.		
Blanc	602.604.29	<b>23.-</b>
Imitation bois noir	402.604.30	<b>24.-</b>



<b>METOD caisson d'élément bas.</b> 40×60 cm, H60 cm.		
Blanc	402.461.18	<b>29.-</b>
Imitation bois noir	202.461.19	<b>30.-</b>



<b>METOD caisson d'élément bas.</b> 60×37 cm, H60 cm.		
Blanc	202.604.31	<b>29.-</b>
Imitation bois noir	002.604.32	<b>30.-</b>



<b>METOD caisson d'élément bas.</b> 60×60 cm, H60 cm.		
Blanc	002.461.20	<b>35.-</b>
Imitation bois noir	802.461.21	<b>37.-</b>



<b>METOD caisson d'élément bas.</b> 80×37 cm, H60 cm.		
Blanc	802.604.33	<b>33.-</b>
Imitation bois noir	602.604.34	<b>35.-</b>



<b>METOD caisson d'élément bas.</b> 80×60 cm, H60 cm.		
Blanc	602.461.22	<b>41.-</b>
Imitation bois noir	402.461.23	<b>43.-</b>



<b>METOD élément mural.</b> 40×60 cm, H40 cm.		
Blanc	602.240.78	<b>28.-</b>
Imitation bois noir	502.240.74	<b>28.-</b>



<b>METOD caisson d'élément mural pour réfrigérateur/congélateur.</b> 60×60 cm, H40 cm.		
Blanc	402.055.37	<b>28.-</b>
Imitation bois noir	402.055.56	<b>29.-</b>



<b>METOD caisson d'élément mural pour réfrigérateur/congélateur.</b> 60×60 cm, H60 cm.		
Blanc	002.055.39	<b>35.-</b>
Imitation bois noir	202.055.24	<b>37.-</b>



<b>METOD caisson d'élément mural.</b> 20×37 cm, H80 cm.		
Blanc	802.521.12	<b>35.-</b>
Imitation bois noir	602.521.13	<b>37.-</b>



<b>METOD caisson d'élément mural.</b> 40×37 cm, H100 cm.		
Blanc	502.055.32	<b>35.-</b>
Imitation bois noir	402.055.42	<b>37.-</b>



<b>METOD caisson d'élément mural.</b> 40×37 cm, H40 cm.		
Blanc	102.055.29	<b>18.-</b>
Imitation bois noir	302.055.52	<b>19.-</b>



<b>METOD caisson d'élément mural.</b> 40×37 cm, H60 cm.		
Blanc	102.055.34	<b>24.-</b>
Imitation bois noir	502.055.46	<b>25.-</b>



<b>METOD caisson d'élément mural.</b> 40×37 cm, H80 cm.		
Blanc	702.055.31	<b>28.-</b>
Imitation bois noir	502.055.51	<b>29.-</b>



<b>METOD caisson d'élément mural.</b> 60×37 cm, H100 cm.		
Blanc	202.055.38	<b>42.-</b>
Imitation bois noir	902.055.49	<b>44.-</b>



<b>METOD caisson d'élément mural.</b> 60×37 cm, H40 cm.		
Blanc	302.055.33	<b>25.-</b>
Imitation bois noir	702.055.50	<b>26.-</b>



<b>METOD caisson d'élément mural.</b> 60×37 cm, H60 cm.		
Blanc	802.055.35	<b>31.-</b>
Imitation bois noir	702.055.45	<b>32.-</b>



<b>METOD caisson d'élément mural.</b> 60×37 cm, H80 cm.		
Blanc	302.055.28	<b>35.-</b>
Imitation bois noir	602.055.41	<b>37.-</b>



<b>METOD caisson d'élément mural.</b> 80×37 cm, H100 cm.		
Blanc	902.055.30	<b>49.-</b>
Imitation bois noir	302.055.47	<b>51.-</b>

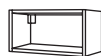

<b>METOD caisson d'élément mural.</b> 80×37 cm, H40 cm.		
Blanc	802.055.40	<b>32.-</b>
Imitation bois noir	002.055.44	<b>34.-</b>



<b>METOD caisson d'élément mural.</b> 80×37 cm, H60 cm.		
Blanc	602.055.22	<b>38.-</b>
Imitation bois noir	602.055.55	<b>40.-</b>



<b>METOD caisson d'élément mural.</b> 80×37 cm, H80 cm.		
Blanc	702.055.26	<b>42.-</b>
Imitation bois noir	102.055.48	<b>44.-</b>



<b>METOD caisson d'élément mural d'angle.</b> 68×68 cm, H100 cm.		
Blanc	702.152.81	<b>70.-</b>
Imitation bois noir	902.152.80	<b>73.-</b>



<b>METOD caisson d'élément mural d'angle.</b> 68×68 cm, H60 cm.		
Blanc	002.125.54	<b>56.-</b>
Imitation bois noir	602.056.59	<b>59.-</b>



<b>METOD caisson d'élément mural d'angle.</b> 68×68 cm, H80 cm.		
Blanc	202.056.61	<b>63.-</b>
Imitation bois noir	802.056.58	<b>66.-</b>



<b>METOD caisson de colonne pour réfrigérateur/four.</b> À compléter par un plan de travail. Ventilé. 60×60 cm, H140 cm.		
Blanc	302.135.71	<b>63.-</b>
Imitation bois noir	402.135.75	<b>66.-</b>



<b>METOD caisson de colonne pour réfrigérateur/four.</b> Ventilé. 60×60 cm, H200 cm.		
Blanc	902.135.68	<b>111.-</b>
Imitation bois noir	702.135.74	<b>117.-</b>



<b>METOD caisson de colonne pour réfrigérateur/four.</b> Ventilé. 60×60 cm, H220 cm.		
Blanc	502.135.70	<b>125.-</b>
Imitation bois noir	202.135.76	<b>132.-</b>



<b>METOD caisson de colonne.</b> 40×37 cm, H200 cm.		
Blanc	102.125.63	<b>70.-</b>
Imitation bois noir	202.125.72	<b>73.-</b>



<b>METOD caisson de colonne.</b> 40×60 cm, H200 cm.		
Blanc	902.125.59	<b>84.-</b>
Imitation bois noir	402.125.71	<b>88.-</b>



<b>METOD caisson de colonne.</b> 40×60 cm, H220 cm.		
Blanc	102.125.58	<b>98.-</b>
Imitation bois noir	402.125.66	<b>102.-</b>



<b>METOD caisson de colonne.</b> 60×37 cm, H200 cm.		
Blanc	702.125.60	<b>84.-</b>
Imitation bois noir	602.125.70	<b>88.-</b>



<b>METOD caisson de colonne.</b> 60×60 cm, H200 cm.		
Blanc	602.125.65	<b>98.-</b>
Imitation bois noir	802.125.69	<b>102.-</b>



<b>METOD caisson de colonne.</b> 60×60 cm, H220 cm.		
Blanc	902.125.64	<b>111.-</b>
Imitation bois noir	202.125.67	<b>117.-</b>



<b>METOD caisson de colonne.</b> 80×37 cm, H200 cm.		
Blanc	502.125.61	<b>98.-</b>
Imitation bois noir	002.125.73	<b>102.-</b>



<b>HÖRDA caisson d'élément mural.</b> 20×37 cm, H40 cm.		
Blanc	602.321.15	<b>31.-</b>
Imitation bois noir	102.321.13	<b>37.-</b>
Inox	902.321.14	<b>62.-</b>



<b>HÖRDA caisson d'élément mural.</b> 20×37 cm, H60 cm.		
Blanc	902.321.09	<b>44.-</b>
Imitation bois noir	302.321.12	<b>50.-</b>
Inox	102.321.08	<b>75.-</b>



<b>HÖRDA caisson d'élément mural.</b> 20×37 cm, H80 cm.		
Blanc	502.321.06	<b>56.-</b>
Imitation bois noir	502.321.11	<b>62.-</b>
Inox	302.321.07	<b>87.-</b>



<b>TUTEMO caisson d'élément mural.</b> 40×37 cm, H20 cm.		
Blanc/gris	202.287.66	<b>31.-</b>
Blanc/bleu clair	402.287.65	<b>31.-</b>



<b>TUTEMO caisson d'élément mural.</b> 40×37 cm, H40 cm.		
Blanc/gris	802.335.38	<b>37.-</b>
Blanc/rouge	102.287.62	<b>37.-</b>
Blanc/jaune	902.287.63	<b>37.-</b>



<b>TUTEMO caisson d'élément mural.</b> 40×60 cm, H40 cm.		
Blanc/jaune	002.287.67	<b>50.-</b>



<b>SKÄRALID rangement ouvert.</b> Bouleau.		
40×60 cm, H88 cm	902.816.99	<b>89.-</b>
60×60 cm, H88 cm	102.816.98	<b>109.-</b>

	HÅGEBY Blanc	TINGSRYD Noir	SÄVEDAL Ivoire FÖRBÄTTRA Blanc	VEDDINGE Blanc/gris FÖRBÄTTRA Blanc	HAGANÅS Boulevard	KALLARP Vert clair	HITTARP Ivoire FÖRBÄTTRA Ivoire	EKESTAD Chêne	BROKHULT Noyer	BODBYN Ivoire/gris FÖRBÄTTRA Ivoire	RINGHULT Blanc/gris ultra-brillant	VOXTORP Blanc/noyer FÖRBÄTTRA Blanc	TORHAMN Frêne
<b>Finitions latérales</b>													
39×106 cm	-	17.-	20.-	20.-	20.-	20.-	-	19.-	19.-	17.-	19.-	19.-	20.-
39×240 cm	-	60.-	50.-	50.-	67.-	67.-	83.-	69.-	69.-	60.-	69.-	69.-	50.-
39×104 cm	-	-	-	-	-	-	25.-	-	-	-	-	-	-
39×100 cm	-	-	-	-	-	-	-	-	-	-	-	-	-
39×86 cm	-	13.-	15.-	15.-	15.-	15.-	-	16.-	16.-	13.-	16.-	16.-	15.-
39×84 cm	-	-	-	-	-	-	20.-	-	-	-	-	-	-
39×80 cm	-	-	-	-	-	-	-	-	-	-	-	-	-
62×220 cm	-	-	65.-	65.-	-	-	-	75.-	-	65.-	75.-	75.-	65.-
62×240 cm	-	70.-	70.-	70.-	78.-	78.-	100.-	81.-	81.-	70.-	81.-	81.-	70.-
62×80 cm	-	20.-	22.-	22.-	22.-	22.-	29.-	23.-	23.-	20.-	23.-	23.-	22.-
<b>Portes</b>													
20×80 cm	4.-	14.-	14.-	14.-	18.-	18.-	18.-	30.-	30.-	30.-	34.-	34.-	38.-
40×100 cm	8.-	26.-	26.-	26.-	34.-	34.-	34.-	57.-	57.-	57.-	63.-	63.-	71.-
40×140 cm	12.-	40.-	40.-	40.-	52.-	52.-	52.-	87.-	87.-	87.-	97.-	97.-	109.-
40×200 cm	16.-	50.-	50.-	50.-	65.-	65.-	65.-	109.-	109.-	109.-	121.-	121.-	-
40×40 cm	4.-	14.-	14.-	14.-	18.-	18.-	18.-	30.-	30.-	30.-	34.-	34.-	38.-
40×60 cm	5.-	16.-	16.-	16.-	21.-	21.-	21.-	35.-	35.-	35.-	39.-	39.-	44.-
40×80 cm	6.-	20.-	20.-	20.-	26.-	26.-	26.-	44.-	44.-	44.-	49.-	49.-	55.-
60×100 cm	11.-	36.-	36.-	36.-	47.-	47.-	47.-	78.-	78.-	78.-	87.-	87.-	100.-
60×120 cm	14.-	44.-	44.-	44.-	57.-	57.-	57.-	96.-	96.-	96.-	107.-	107.-	120.-
60×140 cm	15.-	48.-	48.-	48.-	63.-	63.-	63.-	105.-	105.-	105.-	116.-	116.-	130.-
60×180 cm	16.-	52.-	52.-	52.-	68.-	68.-	68.-	113.-	113.-	113.-	126.-	126.-	-
60×200 cm	17.-	56.-	56.-	56.-	73.-	73.-	73.-	122.-	122.-	122.-	136.-	136.-	-
60×40 cm	5.-	16.-	16.-	16.-	21.-	21.-	21.-	35.-	35.-	35.-	39.-	39.-	44.-
60×60 cm	7.-	24.-	24.-	24.-	31.-	31.-	31.-	52.-	52.-	52.-	58.-	58.-	66.-
60×80 cm	9.-	28.-	28.-	28.-	37.-	37.-	37.-	61.-	61.-	61.-	68.-	68.-	77.-
<b>Porte pour élément bas d'angle</b>													
25×80 cm, 2 pces	11.-	34.-	34.-	34.-	44.-	44.-	44.-	74.-	74.-	74.-	83.-	75.-	93.-
25×80 cm, ouverture sur la gauche, 2 pces	-	-	-	-	-	-	-	-	-	-	-	75.-	93.-
25×80 cm, ouverture sur la droite, 2 pces	-	-	-	-	-	-	-	-	-	-	-	75.-	93.-
<b>Façades de tiroirs</b>													
40×10 cm, 2 pces	3.-	10.-	10.-	10.-	13.-	13.-	13.-	22.-	22.-	22.-	24.-	24.-	27.-
40×20 cm	2.-	7.-	7.-	7.-	9.-	9.-	9.-	15.-	15.-	15.-	17.-	17.-	19.-
40×40 cm	4.-	14.-	14.-	14.-	18.-	18.-	18.-	30.-	30.-	30.-	34.-	34.-	38.-
60×10 cm, 2 pces	4.-	14.-	14.-	14.-	18.-	18.-	18.-	30.-	30.-	30.-	34.-	34.-	38.-
60×20 cm	3.-	10.-	10.-	10.-	13.-	13.-	13.-	22.-	22.-	22.-	24.-	24.-	27.-
60×40 cm	5.-	16.-	16.-	16.-	21.-	21.-	21.-	35.-	35.-	35.-	39.-	39.-	44.-
80×10 cm, 2 pces	5.-	16.-	16.-	16.-	21.-	21.-	21.-	35.-	35.-	35.-	39.-	39.-	44.-
80×20 cm	4.-	14.-	14.-	14.-	18.-	18.-	18.-	30.-	30.-	30.-	34.-	34.-	38.-
80×40 cm	6.-	20.-	20.-	20.-	26.-	26.-	26.-	44.-	44.-	44.-	49.-	49.-	55.-
<b>Portes vitrées</b>													
30×100 cm	-	-	22.-	-	-	-	34.-	49.-	-	49.-	-	-	60.-
30×60 cm	-	-	15.-	-	-	-	23.-	33.-	-	33.-	-	-	40.-
30×80 cm	-	-	17.-	-	-	-	27.-	38.-	-	38.-	-	-	45.-
40×100 cm	-	-	32.-	-	-	-	49.-	71.-	-	71.-	-	-	85.-
40×40 cm	-	-	17.-	-	-	-	26.-	-	-	38.-	-	-	45.-
40×60 cm	-	-	20.-	-	-	-	30.-	44.-	-	44.-	-	-	55.-
40×80 cm	-	-	25.-	-	-	-	38.-	54.-	-	54.-	-	-	60.-
<b>Façade pour lave-vaisselle</b>													
45×80 cm	6.-	25.-	25.-	25.-	40.-	40.-	40.-	55.-	55.-	55.-	56.-	56.-	60.-
<b>Bandeau décor</b>													
221×4 cm, profilé	-	-	-	-	-	-	42.-	-	-	42.-	-	-	-
221×6 cm, profilé	-	-	-	-	-	-	44.-	-	-	44.-	-	-	-
221×6 cm, arrondi	-	21.-	24.-	24.-	44.-	44.-	26.-	50.-	50.-	26.-	50.-	50.-	24.-
221×6 cm, chanfreiné	-	-	-	-	-	-	-	-	-	-	-	-	-
<b>Socle</b>													
221×8 cm	-	22.-	22.-	22.-	22.-	22.-	22.-	22.-	22.-	22.-	22.-	22.-	22.-
221×8 cm, socle déco	-	-	-	-	-	-	22.-	-	-	22.-	-	-	-
66×8 cm, socle déco pour lave- vaisselle	-	-	-	-	-	-	24.-	-	-	24.-	-	-	-
66×8 cm, socle déco avec encoche	-	-	-	-	-	-	24.-	-	-	24.-	-	-	-

\* À combiner avec les finitions latérales, le socle et le bandeau décor FÖRBÄTTRA.

MÄRSTA Blanc	VOXTORP Beige ultra-bril- lant	LAXARBY Brun-noir	GREVSTA Inox
20.-	20.-	21.-	-
50.-	50.-	75.-	-
-	-	-	-
-	-	-	19.-
15.-	15.-	17.-	-
-	-	-	-
-	-	-	16.-
65.-	65.-	-	-
70.-	70.-	87.-	-
22.-	22.-	25.-	23.-
-	-	-	-
38.-	38.-	49.-	34.-
71.-	71.-	91.-	63.-
109.-	109.-	139.-	-
-	-	174.-	-
38.-	38.-	49.-	-
44.-	44.-	56.-	-
55.-	55.-	70.-	49.-
100.-	100.-	125.-	87.-
120.-	120.-	153.-	-
130.-	130.-	167.-	-
-	-	181.-	-
-	-	195.-	-
44.-	44.-	56.-	-
66.-	66.-	84.-	-
77.-	77.-	98.-	68.-
-	-	-	-
93.-	93.-	118.-	-
93.-	93.-	-	-
93.-	93.-	-	-
-	-	-	-
27.-	27.-	35.-	24.-
19.-	19.-	24.-	17.-
38.-	38.-	49.-	34.-
38.-	38.-	49.-	34.-
27.-	27.-	35.-	24.-
44.-	44.-	56.-	39.-
44.-	44.-	56.-	39.-
38.-	38.-	49.-	34.-
55.-	55.-	70.-	49.-
-	-	78.-	-
-	-	52.-	-
-	-	61.-	-
-	-	113.-	-
-	-	61.-	-
-	-	70.-	-
-	-	87.-	-
60.-	60.-	65.-	56.-
-	-	-	-
-	-	62.-	-
24.-	24.-	-	-
-	-	-	-
22.-	22.-	28.-	22.-
-	-	-	-
-	-	-	-
-	-	-	-

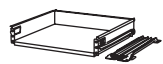

## AMÉNAGEMENTS INTÉRIEURS

**FÖRVARA tiroir.** Bas, blanc.

40x37 cm	902.152.99	<b>13.-</b>
40x60 cm	302.152.97	<b>15.-</b>
60x37 cm	902.153.03	<b>17.-</b>
60x60 cm	102.152.98	<b>19.-</b>
80x37 cm	002.152.94	<b>22.-</b>
80x60 cm	302.153.01	<b>24.-</b>

**FÖRVARA tiroir.** Moyen, blanc.

40x37 cm	202.152.93	<b>16.-</b>
40x60 cm	102.153.02	<b>18.-</b>
60x37 cm	702.153.04	<b>21.-</b>
60x60 cm	502.153.00	<b>24.-</b>
80x37 cm	702.152.95	<b>27.-</b>
80x60 cm	402.153.05	<b>30.-</b>

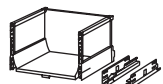
**MAXIMERA tiroir.** Haut, blanc.

40x37 cm	202.850.21	<b>36.-</b>
40x60 cm	002.850.22	<b>52.-</b>
60x37 cm	802.850.23	<b>46.-</b>
60x45 cm	602.850.24	<b>51.-</b>
60x60 cm	302.850.25	<b>55.-</b>
80x37 cm	102.850.26	<b>59.-</b>
80x45 cm	902.850.27	<b>70.-</b>
80x60 cm	702.850.28	<b>71.-</b>

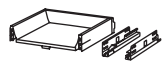
**MAXIMERA tiroir.** Bas, blanc.

40x37 cm	502.850.29	<b>22.-</b>
40x60 cm	302.850.30	<b>24.-</b>
60x37 cm	102.850.31	<b>28.-</b>
60x60 cm	902.850.32	<b>32.-</b>
80x37 cm	702.850.33	<b>37.-</b>
80x60 cm	502.850.34	<b>41.-</b>

**MAXIMERA tiroir.** Moyen, blanc.

40x37 cm	202.850.35	<b>27.-</b>
40x60 cm	002.850.36	<b>30.-</b>
60x37 cm	802.850.37	<b>36.-</b>
60x60 cm	602.850.38	<b>40.-</b>
80x37 cm	402.850.39	<b>46.-</b>
80x60 cm	202.850.40	<b>51.-</b>

**UTRUSTA façade de tiroir.** Haut, blanc.

40 cm	002.046.53	<b>13.-</b>
60 cm	502.046.55	<b>30.-</b>
80 cm	302.046.56	<b>37.-</b>

**MAXIMERA aménagement intérieur.** Coulissant.

20 cm	202.972.79	<b>54.-</b>
-------	------------	-------------

**UTRUSTA façade de tiroir.** Bas, blanc.

40 cm	802.214.51	<b>10.-</b>
60 cm	402.046.51	<b>12.-</b>
80 cm	202.046.52	<b>15.-</b>

**UTRUSTA façade de tiroir.** Moyen, blanc.

40 cm	602.214.52	<b>12.-</b>
60 cm	802.046.54	<b>19.-</b>
80 cm	402.214.53	<b>26.-</b>

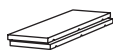
**UTRUSTA tablette.** Blanc, 2 pces.

20x60 cm	702.056.06	<b>8.-</b>
40x37 cm	402.056.22	<b>10.-</b>
40x60 cm	302.056.13	<b>15.-</b>
60x37 cm	102.056.14	<b>15.-</b>
60x60 cm	502.056.12	<b>18.-</b>
80x37 cm	102.056.09	<b>18.-</b>
80x60 cm	702.056.11	<b>20.-</b>

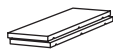
**UTRUSTA tablette.** Imitation bois noir, 2 pces.

20x60 cm	802.056.15	<b>9.-</b>
40x37 cm	502.129.76	<b>11.-</b>
40x60 cm	602.056.21	<b>16.-</b>
60x37 cm	802.056.20	<b>16.-</b>
60x60 cm	002.056.19	<b>19.-</b>
80x37 cm	202.056.18	<b>19.-</b>
80x60 cm	402.056.17	<b>22.-</b>

**UTRUSTA tablette.** Verre, 2 pces.

40x37 cm	202.133.31	<b>16.-</b>
60x37 cm	902.056.05	<b>21.-</b>
80x37 cm	202.056.04	<b>24.-</b>

**UTRUSTA tablette d'élément pour four/réfrigérateur.** Ventilé. 60x60 cm.

Blanc	902.135.73	<b>12.-</b>
Imitation bois noir	102.135.72	<b>15.-</b>

**UTRUSTA tablette pour élément mural d'angle.** 67 cm.

Verre	802.056.63	<b>35.-</b>
Blanc	002.056.62	<b>20.-</b>
Imitation bois noir	402.056.60	<b>22.-</b>

**UTRUSTA tablette pour élément bas d'angle.** 88 cm.

Blanc	802.776.50	<b>15.-</b>
Imitation bois noir	602.776.51	<b>16.-</b>

**UTRUSTA tablette pour élément bas d'angle.** 128 cm.

Blanc	502.132.97	<b>40.-</b>
Imitation bois noir	302.132.98	<b>42.-</b>

**UTRUSTA corbeille en fil.**

40 cm	802.046.73	<b>17.-</b>
60 cm	002.046.72	<b>19.-</b>

**UTRUSTA tourniquet pour élément mural d'angle.**

Ø61 cm	802.656.47	<b>51.-</b>
--------	------------	-------------

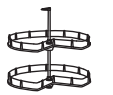
**UTRUSTA tourniquet pour élément bas d'angle.**

87 cm	602.152.91	<b>99.-</b>
-------	------------	-------------

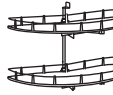
**UTRUSTA aménagement pour élément bas d'angle.** Coulissant.

127 cm	402.152.92	<b>160.-</b>
--------	------------	--------------



**CAPITA console. 2 pces.**

Inox	400.511.96	<b>24.95</b>
------	------------	--------------

**CAPITA pied. 4 pces.**

8 cm, inox	302.443.46	<b>12.-</b>
8 cm, blanc	402.443.41	<b>10.-</b>
16 cm, inox	000.545.64	<b>15.-</b>

**UTBY pied. Inox. 2 pces.**

8 cm	902.443.34	<b>20.-</b>
------	------------	-------------

**METHOD pied. 4 pces.**

8 cm	402.055.99	<b>7.-</b>
------	------------	------------

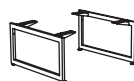
**LIMHAMN pied. Inox. 2 pces.**

28x35 cm	702.461.74	<b>27.-</b>
28x58 cm	102.571.32	<b>34.-</b>

**LIMHAMN pied. Blanc. 2 pces.**

28x35 cm	202.814.24	<b>25.-</b>
28x58 cm	902.814.25	<b>30.-</b>

**LIMHAMN pied de soutien. Inox.**

28x35 cm	102.461.72	<b>21.-</b>
28x58 cm	902.461.73	<b>26.-</b>

**LIMHAMN pied de soutien. Blanc.**

28x35 cm	702.814.26	<b>19.-</b>
28x58 cm	502.814.27	<b>24.-</b>

**METHOD pied de soutien. Inox.**

28 cm	702.872.49	<b>10.-</b>
-------	------------	-------------

**SKÄRALID piètement Bouleau.**

60x37 cm, H28 cm	002.816.94	<b>39.-</b>
60x60 cm, H28 cm	502.816.96	<b>45.-</b>
80x37 cm, H28 cm	302.816.97	<b>45.-</b>
80x60 cm, H28 cm	702.816.95	<b>50.-</b>

**METHOD rail de suspension**

200 cm	602.056.64	<b>12.-</b>
--------	------------	-------------

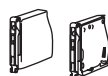
**UTRUSTA charnière pour porte horizontale.**

Pour les portes de plus de 40 cm. 2 pces.

Noir	202.427.48	<b>44.-</b>
Blanc	402.130.90	<b>44.-</b>

**UTRUSTA charnière pour porte horizontale.**

Pour les portes de moins de 40 cm. 2 pces.

Noir	002.427.49	<b>31.-</b>
Blanc	602.046.50	<b>31.-</b>

**UTRUSTA amortisseur de porte pour charnière.**

2 pces.

125°	402.418.23	<b>7.-</b>
153°	602.418.22	<b>7.-</b>

**UTRUSTA charnière. 2 pces.**

95°	202.046.47	<b>9.-</b>
110°	402.826.58	<b>7.-</b>
125°	602.046.45	<b>7.-</b>
153°	002.046.48	<b>15.-</b>

**UTRUSTA poussoir. 2 pces.**

802.302.24	<b>9.95</b>
------------	-------------

**UTRUSTA rangement pour produits d'entretien.**

140 cm	403.258.89	<b>99.-</b>
--------	------------	-------------

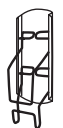
**VARIERA support pour fer à repasser.**

Galvanisé	900.903.84	<b>9.95</b>
-----------	------------	-------------

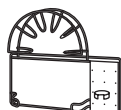
**VARIERA support pour accessoires d'aspirateur.**

Argenté	678.659.83	<b>9.95</b>
---------	------------	-------------

**METHOD grille d'aération.**

Inox	702.561.77	<b>11.-</b>
------	------------	-------------

**METHOD socle. Ventilé. 60 cm.**

Inox	302.214.58	<b>11.-</b>
------	------------	-------------

**UTRUSTA barre porte-serviettes. 16 cm.**

Blanc	502.472.16	<b>11.95</b>
-------	------------	--------------

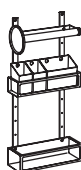
**VARIERA rangement de porte. 80 cm.**

Blanc	302.417.86	<b>31.95</b>
-------	------------	--------------

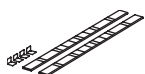
**METHOD kit de montage pour îlot cuisine.**

123 cm	202.984.10	<b>9.-</b>
--------	------------	------------

**METHOD socle avec fixations pour îlot cuisine.**

40 cm	202.984.05	<b>9.-</b>
-------	------------	------------

**UTRUSTA ferrures d'angle. 2 pces.**

Galvanisé	403.059.71	<b>18.-</b>
-----------	------------	-------------

## INGÉNIOSITÉ, ESTHÉTIQUE ET ROBUSTESSE



### Des portes et des charnières solides, qui s'ouvrent et se ferment en douceur

T'es-tu déjà demandé combien de fois tu ouvrais et fermais les portes de tes éléments de cuisine? Jour après jour, tout au long de l'année. Nous avons fait le calcul. C'est pourquoi nous testons nos portes de cuisine en leur appliquant des charges de 2 kg, puis en les ouvrant et les fermant 200'000 fois. Ainsi, aucun doute que les portes de tes éléments sont parées pour ton quotidien.

### Des charnières grand angle

Nous proposons des charnières UTRUSTA qui s'ouvrent à 153°; cela te permet d'ouvrir grand tes portes et d'accéder facilement à tout ce dont tu as besoin. Pour les fixer, c'est très simple. La charnière se clipse sur la porte, après quoi tu n'as plus qu'à l'ajuster jusqu'à ce que la porte se trouve dans la bonne position. C'est simple, rapide et précis. Et si tu souhaites nettoyer ou remplacer la porte, il te suffit d'ouvrir la charnière et d'enlever la porte. Rien à dévisser! Complétées par les amortisseurs UTRUSTA, tes portes se fermeront en douceur et silencieusement.



### Des tiroirs pour les charges lourdes

Les tiroirs de ta cuisine doivent accueillir beaucoup de choses. Afin de garantir qu'ils supportent bien tout ce poids, nous appliquons une charge de 25 kg à un tiroir haut, de 60 cm de large, puis nous l'ouvrons et le fermons 200'000 fois. Et comme il arrive parfois que quelqu'un s'appuie sur un tiroir ouvert, nous testons aussi cela, en ouvrant le tiroir et en appliquant une charge de 25 kg sur l'un des coins avant pendant 10 secondes, 10 fois. Le tiroir coulisse toujours aussi doucement et se ferme parfaitement à chaque mouvement.

### Des tiroirs qui s'ouvrent totalement et se ferment en silence

Tous nos tiroirs MAXIMERA s'ouvrent dans leur totalité, te donnant un bon aperçu du contenu et te permettant d'accéder facilement aux choses les plus au fond. Ils coulissent en douceur sur leurs rails, sont dotés d'un dispositif d'arrêt et se ferment d'eux-mêmes sur les derniers centimètres. Les tiroirs sont également équipés d'amortisseurs pour une fermeture lente, en douceur et silencieuse.

## Des portes et des façades de tiroirs esthétiques, mais pas que

Nos portes d'éléments et nos façades de tiroirs résistent sans problème à de nombreuses années d'activité dans ta cuisine. Par exemple, elles s'accommodent facilement d'éponges mouillées, de doigts collants et autres taches de graisse. Pour les tester, nous les aspergeons d'eau, les enduison de graisse et les laissons reposer pendant 24 heures. Au bout de 23 heures, nous ajoutons de l'alcool (éthanol) ainsi que du café et laissons le tout mijoter encore une heure. Puis, nous essuyons le plus gros à l'aide de papier ménage et attendons de nouveau 24 heures. Après seulement, nous nettoyons la surface à fond. Seules les surfaces sur lesquelles nous ne décelons pas la moindre tache ni le moindre défaut réussissent le test.

Mais ce n'est pas tout! Nous testons aussi les bords afin de nous assurer qu'ils résistent à des températures allant jusqu'à 85 °C, à l'eau (1 heure de trempe) et à la vapeur de 50 à 60 °C, sans se décoller. C'est alors seulement que nos portes et nos façades de tiroirs sont considérées aptes à répondre aux exigences de ton quotidien.



## Des caissons durables, la base d'une bonne cuisine

Les éléments de cuisine doivent être assez solides pour que ta cuisine tienne longtemps. C'est pourquoi les caissons METOD sont constitués d'un panneau de particules de 18 mm d'épaisseur, revêtu d'un film mélaminé. Les caissons et tablettes sont dotés de bords épais en polypropylène. Le résultat: un élément robuste, avec des bords solides et des surfaces résistantes, qui supportent aussi bien l'humidité que les rayures.

## Des tablettes qui acceptent plus qu'elles ne devraient

Dans la cuisine, il n'est pas rare de voir les choses s'accumuler – petits appareils électroménagers ou nouvelle vaisselle – jusqu'au jour où tu constates que tu as besoin de beaucoup plus de rangement qu'au début. Afin de garantir que les tablettes de tes éléments tiennent le coup, nous posons 60 assiettes d'un poids total d'environ 25 kg sur une tablette de 80 cm de large et les y laissons pendant une semaine. C'est bien le minimum qu'une tablette doit pouvoir supporter, non?



## NOUS LE FAISONS POUR TOI

Les cuisines IKEA sont conçues pour que tu puisses les installer toi-même. Mais si tu le souhaites, nous pouvons te donner un coup de main. Nous pouvons t'aider à chaque étape, lors de la prise des mesures

ou de la conception des plans, comme pour l'ensemble de l'installation. Plus d'infos à la page 92 ou sur [IKEA.ch/services](https://www.ikea.ch/services)



### SERVICE DE PRISE DE MESURES



Nous pouvons mesurer ta cuisine pour que tu puisses planifier ton projet rapidement et sans erreur.

Prix CHF

**199.-**

### PLANIFICATION DE CUISINE



Prends rendez-vous avec des pros de la cuisine pour des conseils personnalisés.

Prix CHF

**99.-**

### SERVICE DE LIVRAISON



Nous te livrons tes achats directement à ton domicile ou à l'adresse de ton choix.

Prix:

Colis **CHF 9.95**

Par camion à **partir de CHF 99.-**

### INSTALLATION



Une installation de cuisine professionnelle, sur mesure, adaptée à tes besoins, à un prix raisonnable.

# NOTRE SERVICE D'INSTALLATION DE CUISINE

La manière la plus pratique et rapide d'installer ta nouvelle cuisine. Notre service d'installation de cuisine est exactement ce que son nom indique: un service complet du début à la fin.

Ta cuisine est installée selon les normes de qualité les plus élevées. Nous reprenons tous les emballages en vue de leur élimination de manière durable.



## Ce service comprend:

- le montage et l'installation de tous les éléments de cuisine;
- l'installation de tous les plans de travail, y compris les découpes nécessaires pour éviers et plaques de cuisson;
- l'encastrement et le raccordement des éviers et mitigeurs\*;
- l'encastrement et le raccordement de tous les appareils électroménagers IKEA\*;
- l'installation et le raccordement de l'éclairage pour plans de travail IKEA\*;
- l'installation des façades, bandeaux, socles, bandeaux décor, poignées et aménagements intérieurs (tiroirs, étagères, corbeilles, etc.);
- l'évacuation de tous les emballages (sauf si tu souhaites les conserver).

\* Si besoin, nous pouvons te faire une offre pour les raccords en eau et électricité.

*Tu trouveras plus d'informations dans ton magasin IKEA ou en ligne sur [IKEA.ch](https://www.ikea.ch)*

# À FAIRE SOI-MÊME EN QUATRE ÉTAPES SIMPLES

Nos cuisines sont conçues pour que tu puisses les monter toi-même.  
Voici toutes les étapes nécessaires à la réalisation de la cuisine de tes rêves.

## PRISE DES MÉTRÉS

Prendre les mesures de ta cuisine n'est pas sorcier, mais il est capital de le faire correctement, car c'est sur les mesures que repose le reste de la planification. Tu trouveras un guide de mesure dans l'outil de planification IKEA. Récupères-en un exemplaire dans ton magasin IKEA. Ou tu peux aussi visionner le film «Bien mesurer» sur [IKEA.ch/planification\\_cuisine](http://IKEA.ch/planification_cuisine)

### **Tu as besoin d'aide?**

Tu trouveras plus d'informations sur notre service de métrés sur [IKEA.ch/services](http://IKEA.ch/services)



## RÊVER ET PLANIFIER

Planifier, c'est donner corps à tes idées et rêves de cuisine. Il y a beaucoup à penser, par exemple l'endroit où tu veux mettre ton réfrigérateur ou encore le nombre de tiroirs dont tu as besoin. Pour t'aider à concevoir la cuisine parfaite, nous mettons notre outil de planification à ta disposition. Les conseils d'un spécialiste sont importants pour toi? Nos pros de la cuisine du magasin IKEA te conseilleront volontiers.

### **Tu as besoin d'aide?**

Tu trouveras plus d'informations sur notre service de planification de cuisine sur [IKEA.ch/services](http://IKEA.ch/services)



## COMMANDER

Tu es content de tes plans? Alors apporte-les dans ton magasin IKEA. Nos pros de la cuisine les vérifieront avec toi dans le détail et te conseilleront en cas de doute. Ensuite, il suffit de passer commande. Si tu le souhaites, nous pouvons aussi t'aider pour la livraison ou tout autre service.

### **Tu as besoin d'aide?**

Tu en sauras plus sur la commande de ta cuisine sur [IKEA.ch/cuisines](https://www.ikea.ch/cuisines)

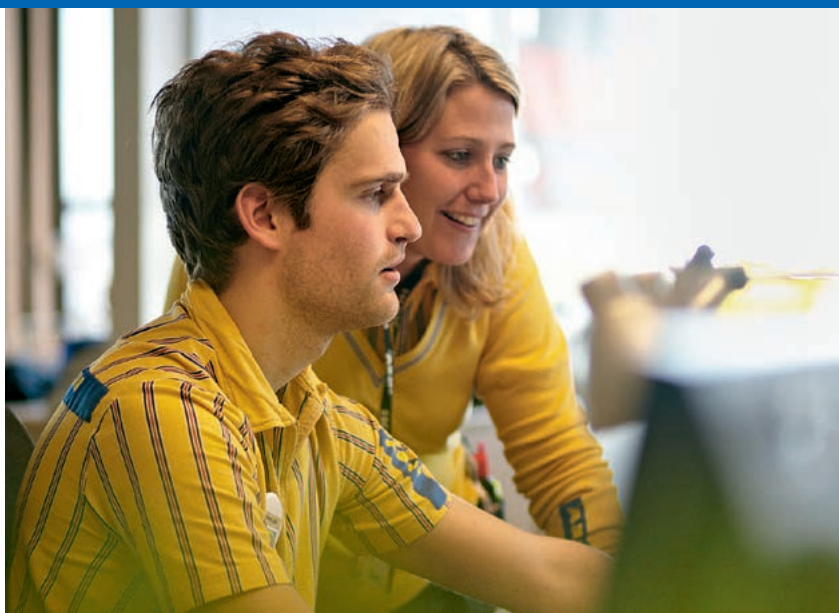

## INSTALLER

Nos cuisines sont conçues pour que tu puisses les installer toi-même. Mais nous sommes toujours là pour toi, quand tu as besoin d'aide. Suis les instructions de montage pas à pas lors de l'installation ou renseigne-toi sur les différents services proposés pour les cuisines et laisse un partenaire professionnel travailler pour toi.

### **Tu as besoin d'aide?**

Tu trouveras plus d'informations sur notre service d'installation sur [IKEA.ch/services](https://www.ikea.ch/services)



# TOUTE L'AIDE DONT TU AS BESOIN

Tout ce à quoi tu dois penser lorsque tu installes une nouvelle cuisine. Nos conseillers sont là pour t'aider du début à la fin: de la planification à l'installation de la cuisine en passant par le choix des produits adaptés.

## TOUS LES OUTILS QUI PEUVENT T'AIDER DANS LA PLANIFICATION DE TA CUISINE



**Notre brochure Cuisines** est une excellente source d'idées et d'inspiration pour ta nouvelle cuisine. Tu peux consulter quelques exemples parmi les innombrables combinaisons que tu peux créer avec le système de cuisine METOD. Ou jeter un œil sur la mini-cuisine SUNNERSTA et le système de cuisine abordable KNOXHULT. Tu en apprendras également davantage sur nos prestations de services qui t'aident à réaliser la cuisine de tes rêves. Nous sommes là pour t'accompagner à chaque étape.

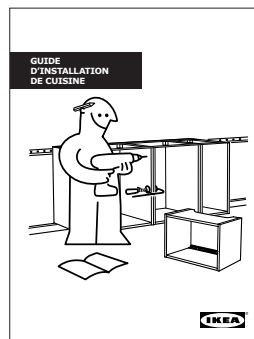

**Notre guide d'installation de cuisine** te donne des conseils et des informations pour installer correctement ta cuisine.



**Notre aide à la planification** t'aide à bien mesurer, planifier, commander et installer ta cuisine.

## Guides d'achat



Tu y trouveras tous les éléments de cuisine, portes et façades, tiroirs et aménagements intérieurs.



Plans de travail en différents matériaux ainsi que des éviers et des mitigeurs à économie d'eau, le tout en un clin d'œil.



Parcours notre sélection d'appareils électroménagers fonctionnels et économes en énergie.



## IKEA en ligne



### Conçois ta nouvelle cuisine avec notre outil de planification et d'inspiration IKEA

**Inspire-toi de notre galerie de photos, et en quelques clics seulement, tu pourras obtenir un devis.**

Notre outil d'inspiration IKEA METHOD VISTA te permet en quelques clics seulement d'obtenir un devis sans engagement pour ta nouvelle cuisine. Tu y trouveras également une mine de sources d'inspiration qui t'aideront sûrement lors de la planification ultérieure de ta cuisine. Tu trouveras l'outil d'inspiration IKEA METHOD VISTA sur [IKEA.ch/planer](https://www.ikea.ch/planer)

**Un outil de planification de cuisine professionnel**

Notre outil de planification de cuisine IKEA professionnel te permet de créer ta propre cuisine en 3D selon tes besoins. Tu peux saisir le plan en toute simplicité, avec toutes les mesures. Expérimente avec des idées, adapte les éléments et les appareils à l'espace disponible et crée ta cuisine, telle que tu l'imagines. Mais si, à un moment donné, tu as besoin d'aide, n'hésite pas à t'adresser à nos expertes et experts en cuisines de ton magasin IKEA. Tu trouveras l'outil de planification de cuisine IKEA sur [IKEA.ch/planification\\_cuisine](https://www.ikea.ch/planification_cuisine)

Il ne te reste plus qu'à déterminer ce dont tu as besoin pour enfin donner vie à la cuisine de tes rêves.

## SYSTÈME DE CUISINE METOD

INCLUS  
**25**  
ans de  
garantie

### Quels produits sont couverts par cette garantie?

- Caissons d'éléments • Façades
- Charnières UTRUSTA • Tiroirs à ouverture totale MAXIMERA •
- Tablettes en verre trempé et mélaminées UTRUSTA • Socles • Pieds • Finitions latérales
- Bandeaux décors/profilés • Plans de travail sauf LILLTRÄSK et FYNDIG • Éviers sauf FYNDIG

### Quels produits la garantie ne couvre-t-elle pas?

Plans de travail FYNDIG et LILLTRÄSK, boutons et poignées. Charnières coulissantes ERSÄTTARE pour lave-vaisselle semi-encastrable, charnières coulissantes BEHJÄLPLIG et RESONLIG pour lave-vaisselle encastrable. Tiroirs FÖRVARA, corbeilles en fil UTRUSTA.

Les étagères TUTEMO et HÖRDA sont garanties 10 ans.

**Systèmes de cuisine KNOXHULT et FYNDIG**  
**Les conditions générales de garantie s'appliquent au système de cuisine FYNDIG.**

## CONDITIONS GÉNÉRALES DE GARANTIE

### Que fait IKEA pour résoudre le problème?

IKEA contrôle le produit contesté et décide si le défaut faisant l'objet de la réclamation entre dans le cadre de la garantie. En cas de décision positive, IKEA, à sa seule discrétion, répare le produit défectueux ou le remplace par un produit identique ou similaire. Si le défaut tombe sous le coup de la garantie, IKEA prend en charge les frais des réparations, des pièces de rechange et des déplacements S.A.V., à condition que le produit soit accessible sans frais supplémentaires pour la réparation par IKEA. Ceci n'est pas valable pour les travaux de réparation réalisés sans l'accord d'IKEA. Les pièces remplacées lors des travaux de réparation deviennent la propriété d'IKEA. Si le produit n'est plus disponible chez IKEA, IKEA propose un produit de remplacement approprié. Le caractère approprié du produit de remplacement est laissé à la seule appréciation d'IKEA.

### Conditions de garantie

Les garanties sont valables à partir de la date d'achat. Dans le cas des produits livrés, la date prise en compte est celle de livraison. L'original du ticket de caisse est nécessaire en tant que justificatif d'achat.

### Exceptions

Les garanties ne s'étendent pas aux produits incorrectement entreposés, montés ou installés, utilisés de manière inappropriée, soumis à des contraintes excessives, détournés de leur fonction, modifiés ou nettoyés selon des méthodes ou avec des produits inadéquats. Sont par ailleurs exclues de la garantie l'usure normale, les coupures, entailles, rayures et détériorations dues à des chocs ou des accidents. Sauf mention contraire, aucune garantie ne peut être accordée pour les produits entreposés ou utilisés en plein air ou dans un environnement humide, ni utilisés dans un cadre autre que celui d'un usage domestique et privé. Les garanties ne couvrent pas les dommages indirects ou accidentels.

Les articles vendus dans le Bon Filon sont exclus de la garantie et ne peuvent être ni repris ni échangés. Reporte-toi aux indications affichées au Bon Filon.

### Conseils d'entretien

Les droits à la garantie sont, pour chaque produit, soumis au respect des consignes d'entretien spécifiques à celui-ci.

► **Les différentes consignes d'entretien sont disponibles dans les magasins IKEA ainsi que sur le site Internet IKEA.ch**

### Le droit applicable est le droit suisse

Les prestations de garantie IKEA sont soumises au droit matériel suisse.

### Droits généraux

La présente garantie t'octroie des droits particuliers. Elle n'affecte cependant en aucun cas les autres droits accordés par la législation.

### Pour contacter notre service clients

Tu n'as pas trouvé de réponse à ta question sur [IKEA.ch/services](http://IKEA.ch/services)? Tu peux nous joindre par téléphone au 0848 801 100 (max. CHF 0.08/min depuis une ligne fixe).

Merci de conserver précieusement l'original du ticket de caisse en tant que justificatif d'achat. Ce justificatif est nécessaire pour faire valoir le droit aux garanties.

► **Tu trouveras des renseignements complémentaires dans les brochures de garantie correspondantes, disponibles dans ton magasin IKEA.**



**METHOD/MAXIMERA/LAXARBY  
élément bas avec 3 tiroirs 258.-**

Les tiroirs se ferment en douceur et en silence grâce aux amortisseurs intégrés. METHOD caisson d'élément imitation bois noir et film mélaminé. MAXIMERA tiroirs en acier thermolaqué et film mélaminé. LAXARBY façades de tiroir en bouleau massif teinté brun-noir et verni. Complété par des boutons FINTORP en zinc noir thermolaqué. 40x62 cm, H88 cm.

# TOUT CE DONT TU AS BESOIN POUR T'AIDER À FAIRE DE LA CUISINE DE TES RÊVES UNE RÉALITÉ

Chez IKEA, nous sommes convaincus que tout le monde a le droit d'avoir une nouvelle cuisine. C'est pourquoi nous proposons non seulement une vaste sélection de cuisines, mais aussi un grand nombre de services et une assistance pour la planification, l'installation ou la livraison de ta cuisine. Bref, tout ce dont tu as besoin pour t'aider à faire de la cuisine de tes rêves une réalité.



Plus d'infos sur nos prestations de services sur [IKEA.ch](http://IKEA.ch)



Prix:  
Colis **CHF 9.95**  
Par camion à partir de  
**CHF 99.-**

**Service de livraison**  
Nous te livrons tes achats directement à ton domicile ou à l'adresse de ton choix.



Prix à partir de CHF  
**148.-**

**Service de commande et de livraison**  
Nous rassemblons les articles de ta liste d'achats et te les livrons à l'adresse de ton choix.

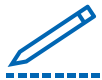

Prix CHF  
**99.-**

**Planification de cuisine**  
Prends rendez-vous avec des spécialistes de la cuisine pour des conseils personnalisés.



Prix à partir de CHF  
**199.-**

**Service de prise de mesures**  
Nous pouvons mesurer ta cuisine pour que tu puisses planifier ton projet rapidement et sans erreur.



**Installation**  
Une installation professionnelle de ta cuisine ou de ta salle de bains sur mesure, à un prix raisonnable.

