

# VIDGA

## Aufhängesystem für Gardinen und Schiebegardinen

### DESIGN

David Wahl

### GUT ZU WISSEN

Miss dein Fenster genau aus, bevor du die Aufhängung planst. Befolge die Ratschläge in dieser Kaufhilfe.

### MERKMALE

«Drehen und klicken», keine Unzahl von Schrauben mehr. Aluminium – stabil, dauerhaft und leicht.

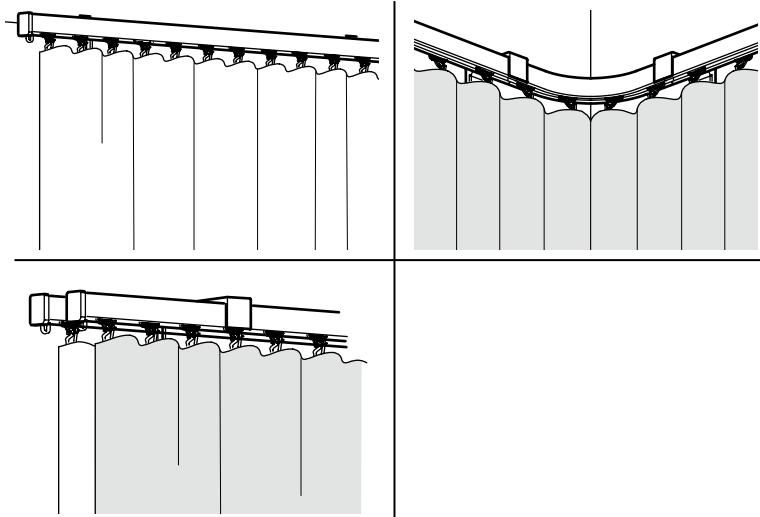

### Kann überall montiert werden

Das VIDGA Aufhängesystem für Gardinen bietet dir viele Möglichkeiten, Gardinen anzubringen. Zum Beispiel vor Fenstern und Raumnischen oder als Raumteiler, Schiebetüren oder um ein Bett herum. Wenn du Gardinen in mehreren Lagen aufhängst, kannst du nicht nur Farben, Muster und Materialien nach deinen persönlichen Vorlieben kombinieren, sondern auch Geräusche dämpfen sowie Lichteinfall und Wärme im Raum besser steuern. Du kannst mehrere Gardinenschienen zu einer langen Gardinenschiene verbinden oder die Gardinenschiene mit einer Metallsäge auf die gewünschte Länge kürzen. Montiere die Gardinenschiene mithilfe der VIDGA Wand- oder Deckenbeschläge an Wänden oder Decken oder nimm die VIDGA Eckelemente zur Montage der Gardinenschienen in Ecken und um Ecken herum.



# KOMBINATIONEN

Mit wenigen Elementen schaffen wir Lösungen für die vielen Menschen – das ist die Idee hinter VIDGA. Auf den folgenden Seiten findest du Beispiele, die dich inspirieren sollen, wie du deine Fensterträume verwirklichen kannst.

## EINLAGIG

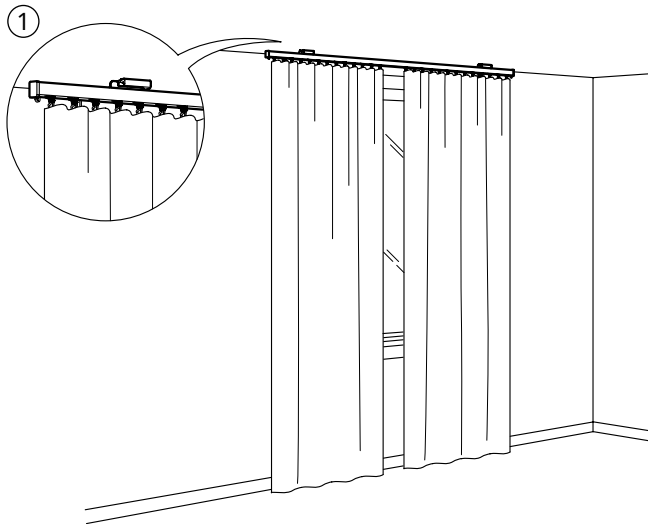

1. Eine VIDGA Gardinenschiene, 1-läufig, 140 cm, an der Decke montiert. Die Gardinen werden mit VIDGA Gleitern und Haken befestigt.

### Einkaufsliste

VIDGA Gardinenschiene. 1-läufig. 140 cm.		
Mit Deckenbeschlag. Weiss	204.929.16	1 St.
VIDGA Gleiter/Haken. Weiss. 24 St.	204.830.02	1 Pack

Wenn du die **Breite der Kombination verdoppeln möchtest**,\* verwende die folgende Einkaufsliste:

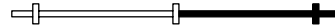

VIDGA Gardinenschiene. 1-läufig. 140 cm.		
Mit Deckenbeschlag. Weiss	204.929.16	2 St.
VIDGA Gleiter/Haken. Weiss. 24 St.	204.830.02	2 Pack

Wenn du alles an der Wand montieren möchtest, nimm dazu Wandbeschläge 6 cm oder 12 cm.

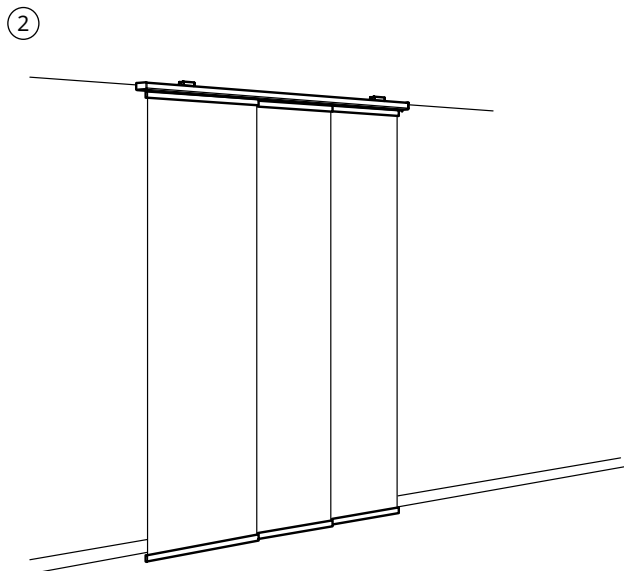

2. Eine VIDGA Gardinenschiene, 3-läufig, 140 cm, an der Decke montiert. Drei VIDGA Halter für Schiebegardinen werden benötigt, um drei Halter für Schiebegardine aufzuhängen. Wähle diese Kombination für ein Fenster, eine offene Aufbewahrungslösung oder als Raumteiler.

### Einkaufsliste

VIDGA Gardinenschiene. 3-läufig. 140 cm.		
Mit Deckenbeschlag. Weiss	704.928.86	1 St.
VIDGA Halter für Schiebegardine. 60 cm. Weiss	504.830.05	3 Pack

Wenn du die **Breite der Kombination verdoppeln möchtest**,\* verwende die folgende Einkaufsliste:



VIDGA Gardinenschiene. 3-läufig. 140 cm.		
Mit Deckenbeschlag. Weiss	704.928.86	2 St.
VIDGA Halter für Schiebegardine. 60 cm. Weiss	504.830.05	6 Pack

Wenn du alles an der Wand montieren möchtest, nimm dazu Wandbeschläge 6 cm oder 12 cm.

\* Du kannst auch noch breitere Kombinationen kreieren und die Gardinenschiene auf die gewünschten Masse zuschneiden.

# KOMBINATIONEN

## DOPPELLAGIG

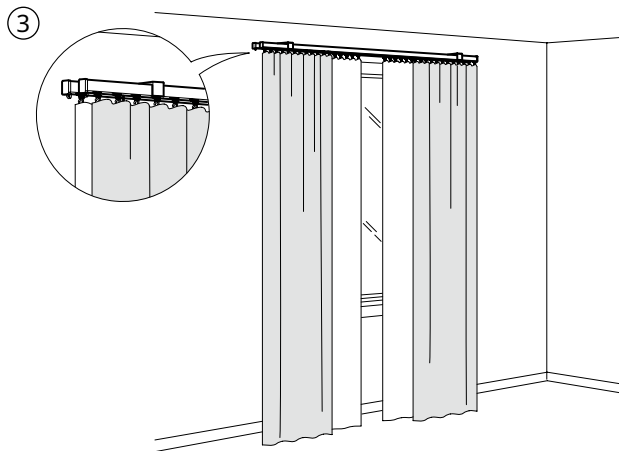

3. Zwei VIDGA Gardinenschiene, 1-läufig, je 140 cm, parallel an langen Wandbeschlägen montiert. Indem du zwei Gardinenlagen aufhängst, schaffst du dir eine Privatsphäre bei Tag und und bei Nacht – ziehe die feinen Gardinen bei Tag zu und die festen bei Nacht.

### Einkaufsliste

VIDGA Gardinenschiene. 1-läufig. 140 cm.		
Mit Deckenbeschlag. Weiss	204.929.16	2 St.
VIDGA Gleiter/Haken. Weiss. 24 St.	204.830.02	2 Pack
VIDGA Wandbeschlag. 12 cm. Weiss	702.991.48	2 Pack

Wenn du die **Breite der Kombination verdoppeln möchtest**,\*  
verwende die folgende Einkaufsliste:



VIDGA Gardinenschiene. 1-läufig. 140 cm.		
Mit Deckenbeschlag. Weiss	204.929.16	4 St.
VIDGA Gleiter/Haken. Weiss. 24 St.	204.830.02	4 St.
VIDGA Wandbeschlag. 12 cm. Weiss	702.991.48	3 St.

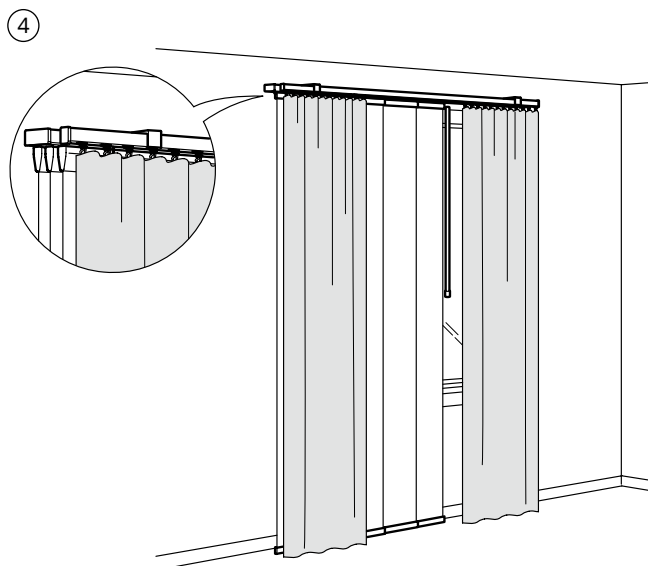

4. Eine VIDGA Gardinenschiene, 3-läufig, und eine Gardinenschiene, 1-läufig, je 140 cm lang, parallel an langen Wandbeschlägen montiert. Indem du Halter für Schiebegardine und Gardinen in Lagen aufhängst, kannst du Farben, Muster und Materialien nach deinen persönlichen Vorlieben kombinieren.

### Einkaufsliste

VIDGA Wandbeschläge. 12 cm. Weiss	702.991.48	2 St.
VIDGA Gardinenschiene. 3-läufig. 140 cm.		
Mit Deckenbeschlag. Weiss	704.928.86	1 St.
VIDGA Gardinenschiene. 1-läufig. 140 cm.		
Mit Deckenbeschlag. Weiss	204.929.16	1 St.
VIDGA Gleiter/Haken. Weiss. 24 St.	204.830.02	1 Pack
VIDGA Halter für Schiebegardine. 60 cm. Weiss	504.830.05	3 Pack

Wenn du die **Breite der Kombination verdoppeln** möchtest,  
verwende die folgende Einkaufsliste:



VIDGA Wandbeschläge. 12 cm. Weiss	702.991.48	3 St.
VIDGA Gardinenschiene. 3-läufig. 140 cm.		
Mit Deckenbeschlag. Weiss	704.928.86	2 St.
VIDGA Gardinenschiene. 1-läufig. 140 cm.		
Mit Deckenbeschlag. Weiss	204.929.16	2 St.
VIDGA Gleiter/Haken. Weiss. 24 St.	204.830.02	2 Pack
VIDGA Halter für Schiebegardine. 60 cm. Weiss	504.830.05	6 Pack

\* Du kannst auch noch breitere Kombinationen kreieren und die Gardinenschiene auf die gewünschten Masse zuschneiden.

# KOMBINATIONEN

## ECKLÖSUNG

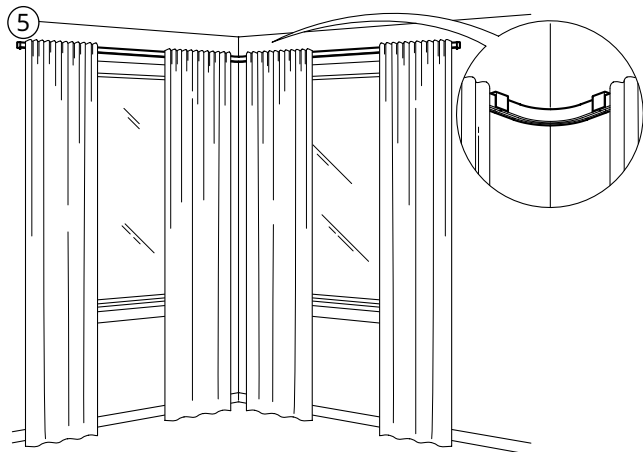

5. Zwei Gardinenschienen, 1-läufig, je 140 cm, in der Ecke mit einem Eckelement verbunden und an der Decke montiert. Jetzt kannst du Gardinen auch um die Ecke herum ziehen. Für jede der folgenden Lösungen kannst du dieselben Produkte verwenden.

### Einkaufsliste

VIDGA Gardinenschiene. 1-läufig. 140 cm.		
Mit Deckenbeschlag. Weiss	204.929.16	2 St.
VIDGA Ecke. 1-läufig.		
Mit Deckenbeschlag. Weiss	304.983.81	1 St.
VIDGA Gleiter/Haken. Weiss. 24 St.	204.830.02	2 Pack

*Innenecke. Wenn du alles an der Wand montieren möchtest, nimm dazu Wandbeschläge 6 cm oder 12 cm.*

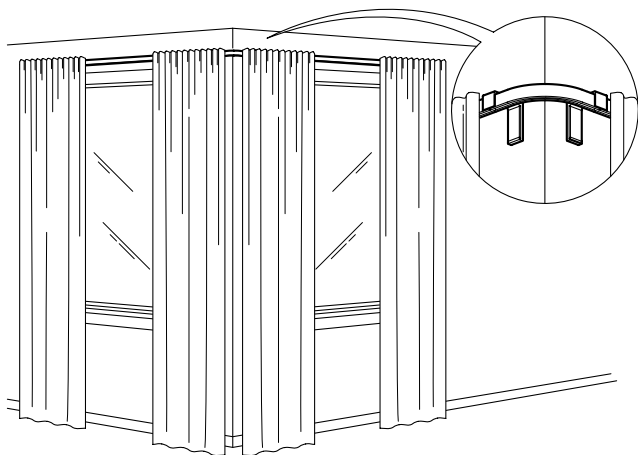

*Aussenecke. Wenn du alles an der Wand montieren möchtest, nimm dazu Wandbeschläge 6 cm.*

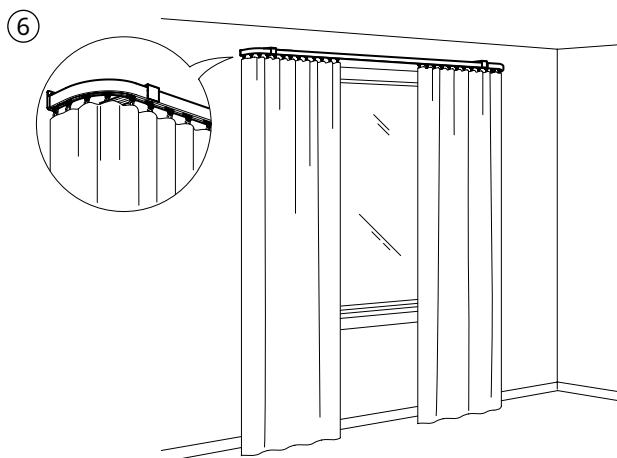

6. Eine VIDGA Gardinenschiene, 1-läufig, 140 cm, an der Wand montiert. Mit einem Eckelement an jedem Ende kannst du die Gardinen bis ganz an die Wand ziehen, sodass kein Licht mehr eindringt.

### Einkaufsliste

VIDGA Wandbeschläge. 12 cm. Weiss	702.991.48	2 St.
VIDGA Gardinenschiene. 1-läufig. 140 cm.		
Mit Deckenbeschlag. Weiss	204.929.16	1 St.
VIDGA Ecke. 1-läufig.		
Mit Deckenbeschlag. Weiss	304.983.81	2 St.
VIDGA Gleiter/Haken. Weiss. 24 St.	204.830.02	1 Pack

Wenn du die **Breite der Kombination verdoppeln möchtest**,\* verwende die folgende Einkaufsliste:



VIDGA Wandbeschläge. 12 cm. Weiss	702.991.48	3 St.
VIDGA Gardinenschiene. 1-läufig. 140 cm.		
Mit Deckenbeschlag. Weiss	204.929.16	2 St.
VIDGA Ecke. 1-läufig.		
Mit Deckenbeschlag. Weiss	304.983.81	2 St.
VIDGA Gleiter/Haken. Weiss. 24 St.	204.830.02	2 Pack

\* Du kannst auch noch breitere Kombinationen kreieren und die Gardinenschiene auf die gewünschten Masse zuschneiden.

# KOMBINATIONEN

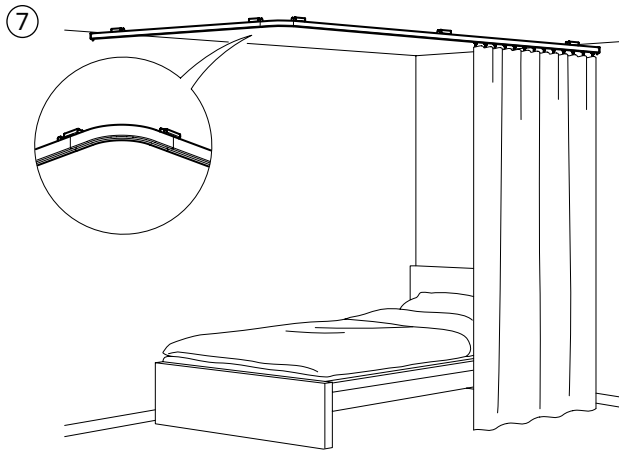

7. Drei VIDGA Gardinenschiene, 1-läufig, je 140 cm, werden verbunden und an der Decke montiert. Gardinen ums Bett herum schaffen eine gemütliche, ganz private Ecke.

## Einkaufsliste

VIDGA Gardinenschiene, 1-läufig,  
140 cm.

Mit Deckenbeschlag, Weiss	204.929.16	3 St.
---------------------------	------------	-------

VIDGA Ecke, 1-läufig.

Mit Deckenbeschlag, Weiss	304.983.81	1 St.
---------------------------	------------	-------

VIDGA Gleiter/Haken, Weiss, 24 St.	204.830.02	2 Pack
------------------------------------	------------	--------

# PLANE DEINE GARDINENLÖSUNG

Planen ist nie ganz einfach, aber VIDGA kennenzulernen, ist kinderleicht.  
Du beginnst mit einer Gardinenschiene und zwei Beschlägen.

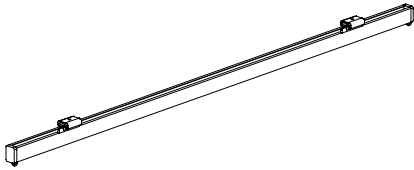

Deckenbeschläge ermöglichen es dir, die Gardinenschiene an der Decke zu montieren – eine tolle Lösung, wenn du die Gardinen weg von einem vorstehenden Fenstersims anbringen möchtest.

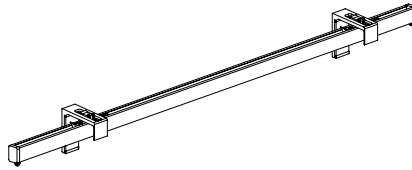

Mit kurzen Wandbeschlägen kannst du die Gardinen sehr nahe an der Wand montieren, sodass kein Licht an den Seiten eindringen kann.

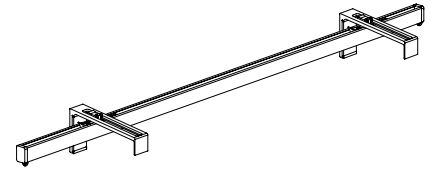

Lange Wandbeschläge brauchst du, wenn du mehrere parallele Gardinenschienen montieren möchtest, damit du mehrere Gardinlagen anbringen kannst.

*1-läufige Gardinenschienen eignen sich gut für Gardinen.  
Möchtest du lieber Halter für Schiebegardine? Dann sind 3-läufige Gardinenschienen das Richtige.*

## Ein breiteres Fenster? Wir haben die Lösung.

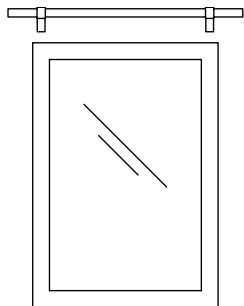

1 Gardinenschiene und 2 Beschläge als Basis.

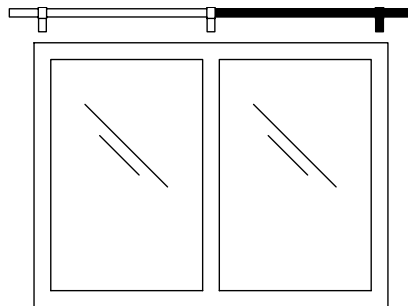

Füge 1 Gardinenschiene und 1 Beschlag hinzu (vom selben Typ wie die Basis).

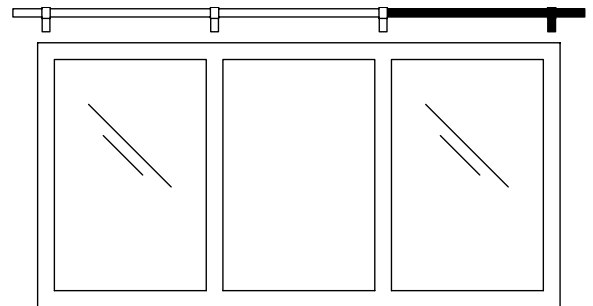

Noch nicht genug? Füge eine weitere Gardinenschiene und einen weiteren Beschlag hinzu (vom selben Typ wie die Basis).

*Du kannst die Gardinenschiene auch auf die Masse zuschneiden, die du ausgemessen hast, wenn die Breite deines Fensters irgendwo dazwischen liegt.*

# PLANE DEINE GARDINENLÖSUNG

Du möchtest eine Lösung, um zwei Gardinenlagen anzubringen?  
Oder sogar drei? Mit den langen Wandbeschlägen geht das ganz leicht.

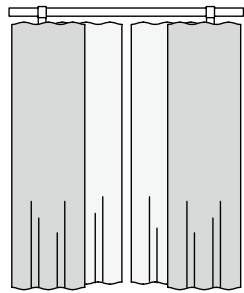
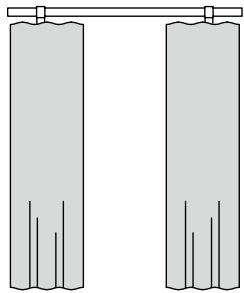
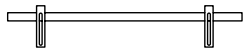

1 Gardinenschiene 1-läufig und 2 LANGE Wandbeschläge als Basis.

Füge eine 1-läufige Gardinenschiene hinzu, ohne Beschlag.

**Breiteres Fenster und doppellagige Gardinen?**

**So geht's.**

*1-läufige Gardinenschiene eignen sich gut für Gardinen. Möchtest du lieber Halter für Schiebegardine? Dann sind 3-läufige Gardinenschiene das Richtige.*

*Die Gardinenschiene lassen sich mit einer Säge und der VIDGA Sägehilfe auf die gewünschte Länge zuschneiden.*

## ALLE TEILE UND PREISE

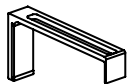

**VIDGA Wandbeschlag. 12 cm. Weiss.**  
702.991.48



**VIDGA Wandbeschlag. 6 cm. Weiss.**  
102.991.51

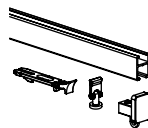

**VIDGA Gardinenschiene. 1-läufig. 140 cm.**  
Mit Deckenbeschlag. Weiss  
204.929.16

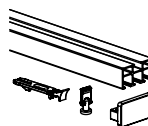

**VIDGA Gardinenschiene. 3-läufig. 140 cm.**  
Mit Deckenbeschlag. Weiss.  
704.928.86



Scanne den QR-Code, um zu sehen, wie einfach du deine Gardinen oder Schiebegardine anbringen kannst.

# PLANE DEINE GARDINENLÖSUNG

Füge die Schienen in der Ecke zusammen.

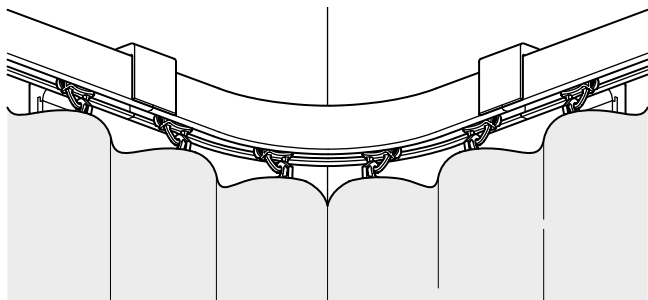

ALLE TEILE UND PREISE



**VIDGA Eckelement. 1-läufig.**  
Mit Deckenbeschlag. Weiss.

304.983.81

Befestige Gardinen mit Gleitern und Haken.

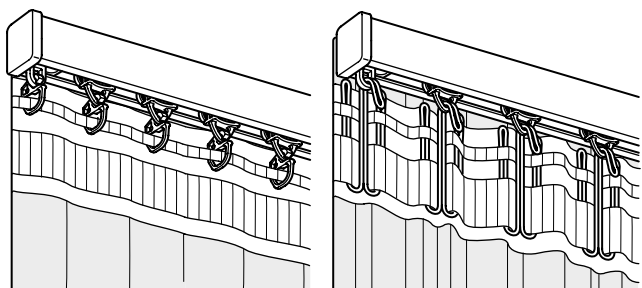

ALLE TEILE UND PREISE



**VIDGA Gleiter und Haken.** Weiss. 24 Stück.

204.830.02



**RIKTIG Gardinenhaken.**

20 Stück

402.122.03

Befestige Schiebegardinen mit Halter für Schiebegardinen

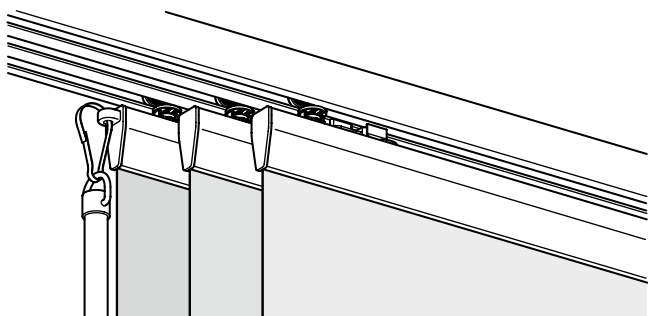

ALLE TEILE UND PREISE



**VIDGA Halter für Schiebegardinen.**  
60 cm. Weiss.

504.830.05





# WIE MISST DU DEIN FENSTER

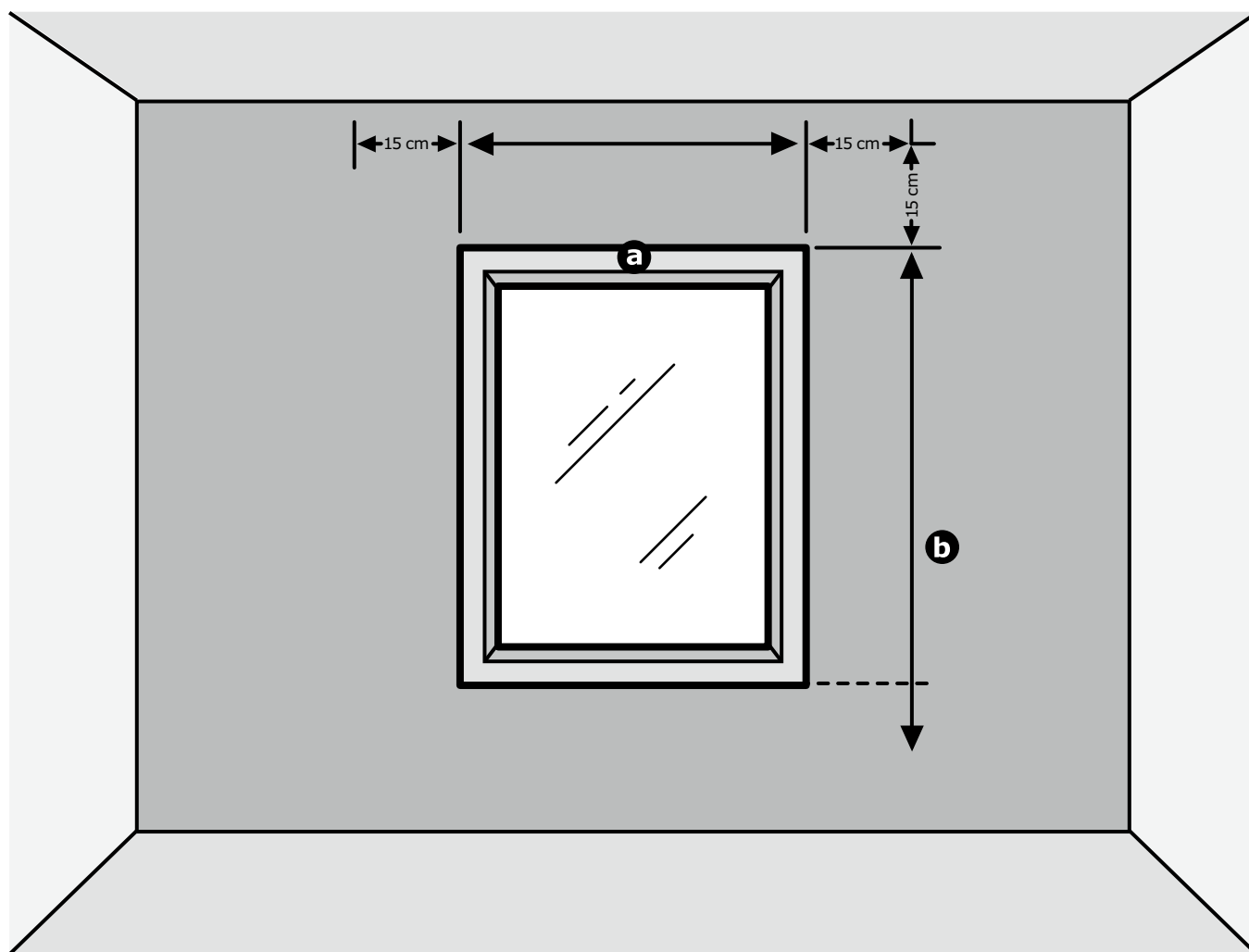

Als Erstes nimmst du die Maße deines Fensters.

## 1. Die Breite

Sie bestimmt die Breite deiner Gardinenstange oder Gardinenschiene.

Miss die Breite deines Fensters. **a**

Füge mindestens 15 cm auf jeder Seite zu dem gemessenen Maß hinzu **a**, damit die Gardinen dein Fenster richtig zudecken und vollständig geöffnet werden können.

## 2. Die Höhe

Sie bestimmt die Länge deiner Gardinen oder Halter für Schiebegardine.

Miss von der Oberkante des Fensterrahmens bis dahin, wo deine Gardinen oder Halter für Schiebegardine unten reichen sollen. **b**

Als Faustregel fügst du 15 cm zu diesem gemessenen Maß hinzu **b**.







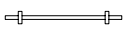
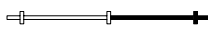
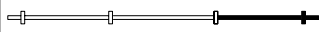
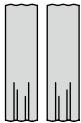
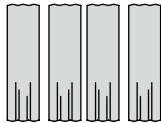
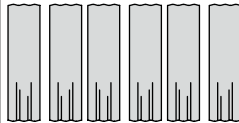
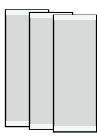
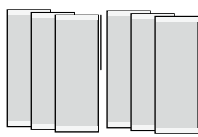
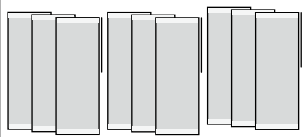

Montiere die Gardinenstange oder Gardinenschiene 15 cm oberhalb des Fensterrahmens.

Füge ein paar Zentimeter hinzu, damit die Gardinen auch nach einem leichten Einlaufen beim Waschen noch ausreichend lang sind.

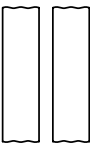
# ANZAHL GARDINEN UND ZUBEHÖR

	Die benötigte Länge der Schiene oder Stange		
			
	< 140 cm	140–280 cm	280–420 cm
Für Gardinen an einer <b>1-läufigen Gardinenschiene.</b>			
<b>Anzahl Produkte</b>			
Gardinen, 1 Paar	1 Pack (2 Stück)	2 Pack (4 Stück)	3 Pack (6 Stück)
Gleiter und Haken	1 Pack (24 Stück)	2 Pack (48 Stück)	3 Pack (72 Stück)
Optional: Wenn du Gardinen plissieren möchtest, füge hinzu: Gardinenhaken.	1 Pack (20 Stück)	2 Pack (40 Stück)	3 Pack (60 Stück)
Für Schiebegardinen an einer <b>3-läufigen Gardinenschiene.</b>			
<b>Anzahl Produkte</b>			
Schiebegardine	3 Stück	6 Stück	9 Stück
Halter für Schiebegardine	3 Pack	6 Pack	9 Pack
Zugstange	1 Stück	2 Stück	3 Stück

## WÄHLE AUS, WAS DU BRAUCHST

	Gardinenschiene, 1-läufig		Wandbeschlag, 6 cm		Wandbeschlag, 12 cm
	Gardinen, 1 Paar		Gardinenschiene, 3-läufig		Ecke
			Gleiter und Haken		Gardinenhaken
	Schiebegardine		Halter für Schiebegardine		

## Mach eine einfache Skizze.

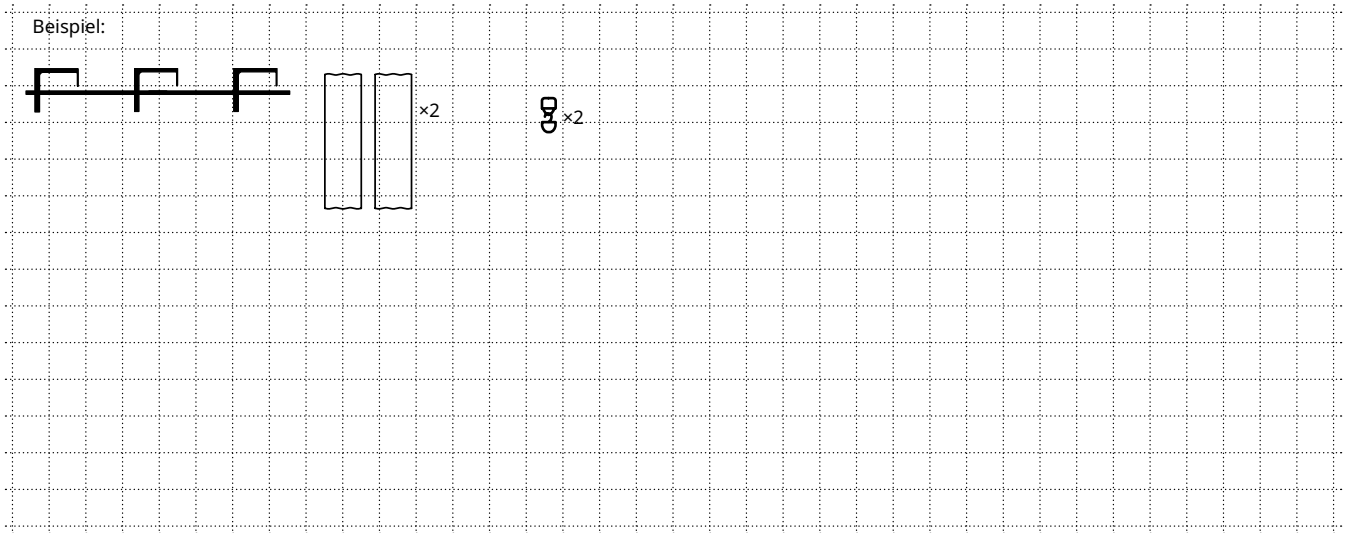

## Füge hier die Anzahl ein, die du benötigst.

Produkt	Artikelnummer	Anzahl	
VIDGA Wandbeschläge. 6 cm. Weiss	102.991.51		Stück
VIDGA Wandbeschläge. 12 cm. Weiss	702.991.48		Stück
VIDGA Gardinenschiene. 1-läufig. 140 cm. Mit Deckenbeschlag. Weiss	204.929.16		Stück
VIDGA Gardinenschiene. 3-läufig. 140 cm. Mit Deckenbeschlag. Weiss	704.928.86		Stück
VIDGA Ecke. 1-läufig. Mit Deckenbeschlag. Weiss	304.983.81		Stück

### Wähle die Gardine aus, die dir gefällt. Alle Gardinen sind paarweise erhältlich.

VIDGA Gleiter/Haken. 24 St.	204.830.02		Pack
RIKTIG Gardinenhaken 20 St. optional: Wenn du die Gardinen plissieren möchtest.	402.122.03		Pack

### Wähle die Halter für Schiebegardine aus, die dir gefallen.

VIDGA Halter für Schiebegardine. 60 cm. Weiss	504.830.05		Pack
---	------------	--	------



## SERVICELEISTUNGEN BEI IKEA

Weitere Informationen zu unseren Serviceleistungen findest du im IKEA Einrichtungshaus oder auf [IKEA.ch/service](https://www.ikea.ch/service)

Alle Preisangaben verstehen sich in Schweizer Franken (CHF). Preissenkungen während des Jahres sind möglich. Preisänderungen aufgrund von Mehrwertsteuer-Anpassungen vorbehalten. Alle Angaben in dieser Kaufhilfe gelten vorbehaltlich gesetzlich bedingter Änderungen, Satz- und Druckfehler sowie Erklärungsirrtümer. Alle Angaben beziehen sich ausschliesslich auf IKEA Schweiz. Alle Produkte nur solange Vorrat. Bitte beachte, dass gewisse Artikel nicht in allen IKEA Einrichtungshäusern erhältlich sind.