

INTEGRIERTE KÜCHENBELEUCHTUNG

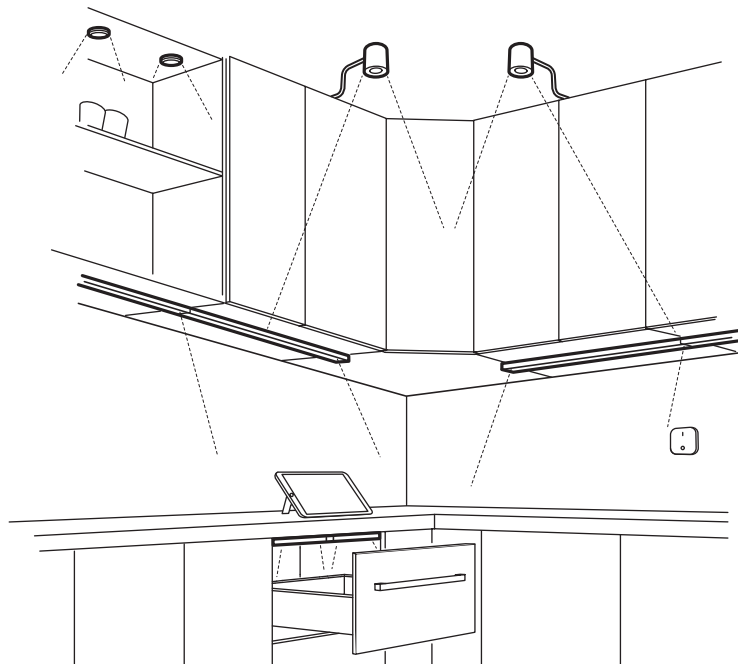

Gute Funktionsbeleuchtung

Beleuchtung ist in jeder Küche unerlässlich – sowohl für deine Sicherheit als auch in Sachen Erscheinungsbild. Eine gute, gleichmässige Ausleuchtung deiner Arbeitsfläche erleichtert das Kochen und macht die Küchentätigkeiten sicherer, einfacher und angenehmer. Ganz zu schweigen davon, dass Spots, Schrank- und Schubladenbeleuchtung auch dekorativ wirken.

Küchenbeleuchtung, verbunden mit IKEA Smarte Beleuchtung

Bei IKEA stehen dir fünf Serien integrierter Küchenbeleuchtung zur Auswahl: OMLOPP, STRÖMLINJE, SLAGSIDA und SKYDRAG. Die OMLOPP Serie deckt drei Funktionen ab: Arbeitsbeleuchtung, Schubladenbeleuchtung und Spots. Die STRÖMLINJE Serie ist sehr schlank und einfach zu installieren. SLAGSIDA ist für die KNOXHULT Küche, SKYDRAG für die ENHET Küche konzipiert. Füge die TRÅDFRI Fernbedienung hinzu, und schon kannst du die Beleuchtung dimmen und die passende Stimmung schaffen. Füge den TRÅDFRI Gateway hinzu und steuere deine Küchenbeleuchtung mit der IKEA Home Smart App auf verschiedene Weise und mit weiteren smarten Beleuchtungen bei dir zu Hause.



INHALT

Planung	3
Montage	
OMLOPP Arbeitsbeleuchtung.....	4
STRÖMLINJE Arbeitsbeleuchtung.....	5
SKYDRAG LED-Lichtleiste für Arbeitsplatte	6
Spots und Schrankbeleuchtung.....	7
Schubladenbeleuchtung	9
Welchen Treiber für Fernbedienung benötige ich?.....	9
Alle Teile und Preise	10

SO PLANST DU DEINE BELEUCHTUNG

Planst du neu oder baust du um?

Nur mit gut funktionierender Beleuchtung ist eine Küche wirklich ein Ort, an dem es sich sicher und zügig arbeiten lässt. Daher lohnt es sich, die Beleuchtung bereits in der Planungs- und Kaufphase für deine Küche zu berücksichtigen. Ist sie von Anfang an mit eingeplant, sparst du dir beim Einbau jede Menge Zeit, Arbeit und Nerven. Aber was tun, wenn du deine bereits bestehende Küche verbessern möchtest? Auch daran haben

wir gedacht. Behalte einfach immer im Hinterkopf, dass jede Küche anders ist. Deswegen solltest du bei der Planung stets zuerst über deinen Bedarf nachdenken! Im ersten Schritt überlegst du dir den Ort für deine Beleuchtung. Danach entscheidest du, welche Beleuchtung am besten zu dir und deiner Küche passt. Beginne mit der Arbeitsbeleuchtung und ergänze sie dann durch Spots, Schrank- und Schubladenbeleuchtung.

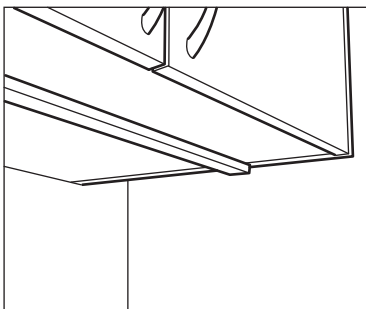

Arbeitsbeleuchtung

Bei IKEA haben wir 5 Serien integrierter Beleuchtung – OMLOPP, STRÖMLINJE, SLAGSIDA und SKYDRAG. Sie alle bieten dir Beleuchtungen fürs Arbeiten und für Stimmungslicht und sind dimmbar. Ausserdem sparst du Strom, denn diese Serien sind mit LED-Leuchtmitteln ausgestattet, die 85 % weniger Energie verbrauchen und bis zu 20 Mal länger als herkömmliche Glühlampen halten.

Dazu nimmst du:
OMLOPP, STRÖMLINJE, SLAGSIDA and SKYDRAG.

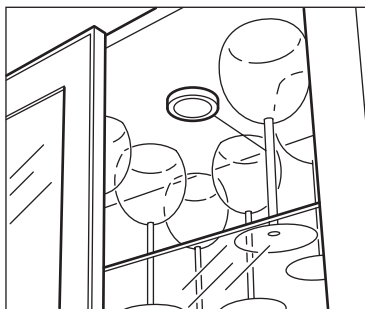

Spots und Schrankbeleuchtung

Spots sind eine dekorative und zugleich sehr praktische Wahl für Wandschränke mit Vitrinentüren, denn sie erleichtern den Blick in den Schrank und verleihen deiner Küche gleichzeitig ein schönes Ambiente. Die Schrankbeleuchtung lässt sich leicht auswählen, da sie in den Stilrichtungen modern und traditionell erhältlich ist.

Dazu nimmst du:
OMLOPP, URSHULT, LINDSHULT.

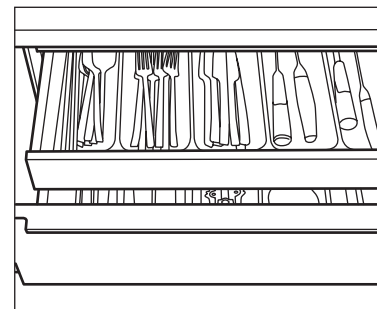

Schubladenbeleuchtung

OMLOPP Schubladenbeleuchtung schaltet sich beim Öffnen und Schliessen deiner Schubladen an und aus. So finden sich Besteck und Co. im Handumdrehen!

Dazu nimmst du:
OMLOPP.

OMLOPP ARBEITSBELEUCHTUNG

MONTAGE

Die OMLOPP Arbeitsbeleuchtung kannst du leicht selbst installieren. Die folgende Liste enthält alle Teile und Zubehörelemente, die du benötigst.

- Fang am besten mit der Anzahl OMLOPP Lichtleisten an, die du benötigst.
- Füge den richtigen TRÅDFRI Treiber hinzu: 10 W oder 30 W. Siehe Seite 9 für weitere Informationen zu den Treibern.
- Füge den TRÅDFRI Gateway hinzu und steuere deine mit TRÅDFRI verbundene Beleuchtung mit der IKEA Home Smart App auf verschiedene Weise und mit weiteren TRÅDFRI Beleuchtungen bei dir zu Hause.

- Du kannst bis zu 10 TRÅDFRI Treiber mithilfe des Verbindungskabels an eine Installation anschliessen.
- Füge das Anschlusskabel hinzu.
- Füge die TRÅDFRI Fernbedienung hinzu, um deine Beleuchtung dimmen zu können. Kopple die Fernbedienung mit dem/den Treiber/n. So lässt sich die gesamte Kombination gleichzeitig dimmen.
- Wenn du möchtest, kannst du das System mit weiteren Produkten ergänzen, wie z. B. Spots, Schubladen- oder Schrankbeleuchtungen.

Teile für die Grundausstattung



OMLOPP Arbeitsbeleuchtung. LED.
Länge: 40, 60 und 80 cm.
Farbe: Weiss und Aluminium.

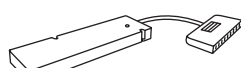

TRÅDFRI Treiber für Fernbedienung.
Leistung: 10 W/30 W.



FÖRNIMMA Anschlusskabel.
Länge: 3,5 m.



TRÅDFRI Kabelloser Dimmer.
Farbe: Weiss.

Installationszubehör



FÖRNIMMA Verbindungskabel.
Länge: 0,7 m oder 2 m.

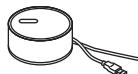

TRÅDFRI Gateway.

KOMBINATION

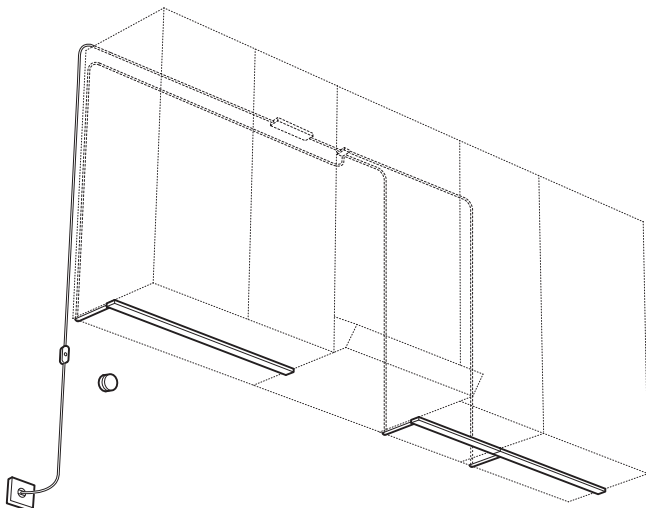

Produktname

Anzahl

OMLOPP Arbeitsbeleuchtung. LED. 80 cm (7,4 W)	1 St.
OMLOPP Arbeitsbeleuchtung. LED. 40 cm (4,1 W)	1 St.
OMLOPP Arbeitsbeleuchtung. LED. 60 cm (5,4 W)	1 St.
TRÅDFRI Treiber für Fernbedienung. 30 W	1 St.
FÖRNIMMA Anschlusskabel	1 St.
TRÅDFRI Kabelloser Dimmer	1 St.

Um den Energieverbrauch (W) für jedes Produkt festzustellen, schaue bitte unter **Alle Teile und Preise** auf Seite 10/11 nach.

STRÖMLINJE ARBEITSBELEUCHTUNG

MONTAGE

Die STRÖMLINJE LED-Arbeitsbeleuchtung kannst du ganz einfach selbst installieren. Da die Einheiten mithilfe von 2 kleinen Verbindungsstücken direkt miteinander verbunden werden, reduziert sich der Kabelsalat.

- Wenn du dein Beleuchtungssystem zusammenstellst, misst du zuerst die Breite deiner Schränke. Zum Beispiel benötigst du für einen 80 cm breiten Schrank 2 Einheiten von je 40 cm Länge.
- Füge den richtigen TRÅDFRI Treiber hinzu: 10 W oder 30 W. Siehe Seite 9 für weitere Informationen zu den Treibern.

- Füge den TRÅDFRI Gateway hinzu und steuere deine mit TRÅDFRI verbundene Beleuchtung mit der IKEA Home Smart App auf verschiedene Weise und mit weiteren TRÅDFRI Beleuchtungen bei dir zu Hause.
- Du kannst bis zu 10 TRÅDFRI Treiber mithilfe des Verbindungskabels an eine Installation anschliessen.
- Füge das Anschlusskabel hinzu.
- Füge die TRÅDFRI Fernbedienung hinzu, um deine Beleuchtung dimmen zu können. Kopple die Fernbedienung mit dem/den Treiber/n. So lässt sich die gesamte Kombination gleichzeitig dimmen.
- Wenn du möchtest, kannst du das System mit weiteren Produkten ergänzen, wie z. B. Spots, Schubladen- oder Schrankbeleuchtungen.

Teile für die Grundausrüstung



STRÖMLINJE Arbeitsbeleuchtung. LED.
Länge: 20, 40 und 60 cm.
Farbe: Weiss.

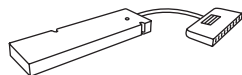

TRÅDFRI Treiber für Fernbedienung.
Leistung: 10 W/30 W.

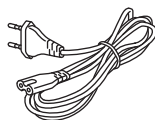

FÖRNIMMA Anschlusskabel.
Länge: 3,5 m.



TRÅDFRI Kabelloser Dimmer.
Farbe: Weiss.

Installationszubehör

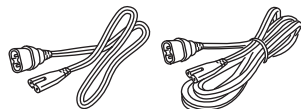

FÖRNIMMA Verbindungskabel.
Länge: 0,7 m oder 2 m.

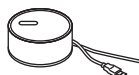

TRÅDFRI Gateway.

KOMBINATION

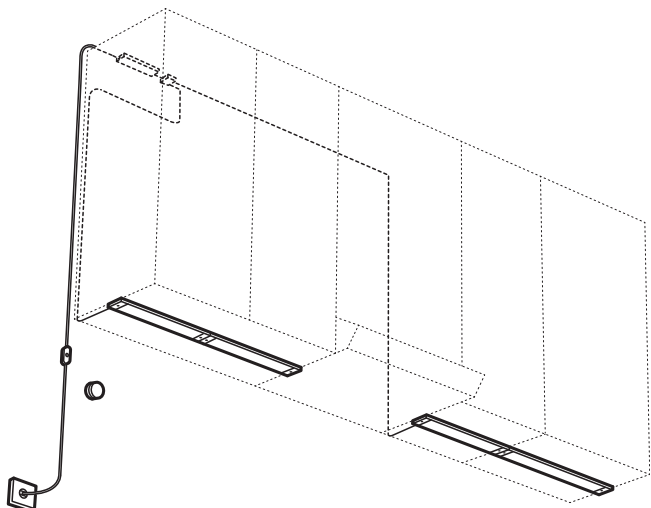

Produktname	Anzahl
STRÖMLINJE Arbeitsbeleuchtung. LED. 60 cm (8 W)	1 St.
STRÖMLINJE Arbeitsbeleuchtung. LED. 40 cm (5 W)	3 St.
TRÅDFRI Treiber für Fernbedienung. 30 W	1 St.
FÖRNIMMA Anschlusskabel	1 St.
TRÅDFRI Kabelloser Dimmer	1 St.

Um den Energieverbrauch (W) für jedes Produkt festzustellen, schaue bitte unter Alle Teile und Preise auf Seite 10/11 nach.

SKYDRAG ARBEITSBELEUCHTUNG

MONTAGE

Die SKYDRAG Arbeitsbeleuchtung kannst du leicht selbst installieren.

- Wenn du dein Beleuchtungssystem zusammenstellst, misst du zuerst die Breite deiner Schränke. Zum Beispiel benötigst du für einen 80 cm breiten Schrank eine 80 cm lange SKYDRAG Lichtleiste.
- Wähle die Anzahl SKYDRAG Lichtleisten, die du benötigst.
- Füge den richtigen TRÅDFRI Treiber hinzu: 10 W oder 30 W. Siehe Seite 9 für weitere Informationen zu den Treibern.

- Füge den TRÅDFRI Gateway hinzu und steuere deine mit TRÅDFRI verbundene Beleuchtung mit der IKEA Home Smart App auf verschiedene Weise und mit weiteren TRÅDFRI Beleuchtungen bei dir zu Hause.
- Du kannst bis zu 10 TRÅDFRI Treiber mithilfe des Verbindungskabels an eine Installation anschliessen.
- Füge das Anschlusskabel hinzu.
- Füge den TRÅDFRI Kabellosen Dimmer hinzu, um deine Beleuchtung dimmen zu können. Kopple die Fernbedienung mit dem/den Treiber/n. So lässt sich die gesamte Kombination gleichzeitig dimmen.

Teile für die Grundausrüstung

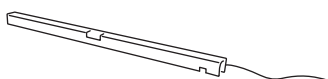

SKYDRAG Arbeitsbeleuchtung. LED.
Länge: 40, 60 und 80 cm.
Farbe: Weiss und Anthrazit.

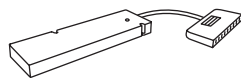

TRÅDFRI Treiber für Fernbedienung.
Leistung: 10 W/30 W.

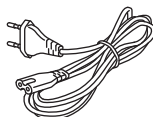

FÖRNIMMA Anschlusskabel.
Länge: 3,5 m.



TRÅDFRI Kabelloser Dimmer.
Farbe: Weiss.

Installationszubehör

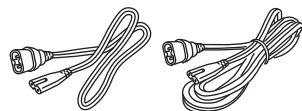

FÖRNIMMA Verbindungskabel.
Länge: 0,7 m oder 2 m.

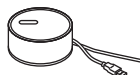

TRÅDFRI Gateway.

KOMBINATION

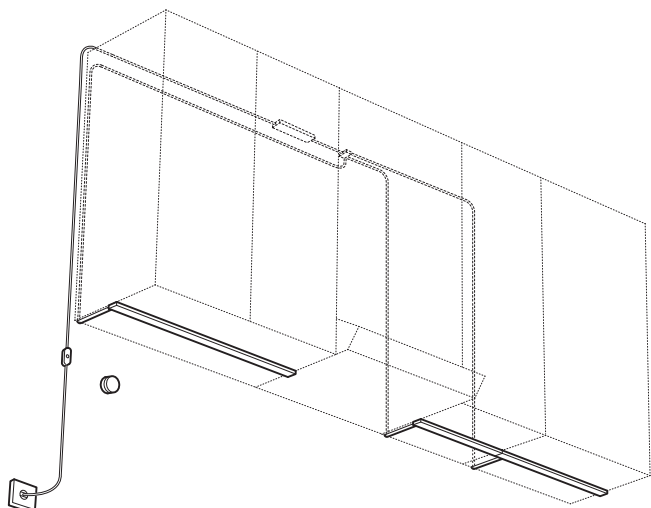

Produktname

Anzahl

SKYDRAG Arbeitsbeleuchtung. LED. 60 cm (7,7 W)	1 St.
SKYDRAG Arbeitsbeleuchtung. LED. 60 cm (3,6 W)	1 St.
SKYDRAG Arbeitsbeleuchtung. LED. 60 cm (5,6 W)	1 St.
TRÅDFRI Kabelloser Dimmer	1 St.

Um den Energieverbrauch (W) für jedes Produkt festzustellen, schaue bitte unter Alle Teile und Preise auf Seite 10/11 nach.

SPOTS UND SCHRANKBELEUCHTUNG

Eigenständiger Aufbau

- Beginne mit der Auswahl aller Teile, die du benötigst.
- Füge den richtigen TRÅDFRI Treiber für Fernbedienung hinzu: 10 W oder 30 W. Siehe Seite 9 für weitere Informationen zu den Treibern.
- Füge den TRÅDFRI Gateway hinzu und steuere so die an TRÅDFRI angeschlossene Beleuchtung mit der IKEA Home Smart App auf verschiedene Weise und mit weiteren TRÅDFRI Beleuchtungen bei dir zu Hause.
- Du kannst bis zu 10 TRÅDFRI Treiber mithilfe des Verbindungskabels an eine Installation anschliessen.
- Füge das Anschlusskabel hinzu.

Teile für die Grundausrüstung

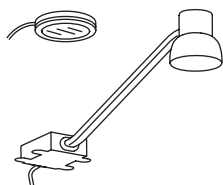

OMLOPP LED-Spot oder LED-Schrankbeleuchtung*
Durchmesser, runder Spot: 6,8 cm.
Farbe: Weiss, Aluminium und Schwarz.

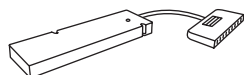

TRÅDFRI Treiber für Fernbedienung.
Leistung: 10 W/30 W.



FÖRNIMMA Anschlusskabel.
Länge: 3,5 m.



TRÅDFRI Kabelloser Dimmer.
Farbe: Weiss.

* Du kannst auch URSHULT und LINDSHULT benutzen. Die Massangaben findest du unter **Alle Teile und Preise** auf Seite 10.

Installationszubehör

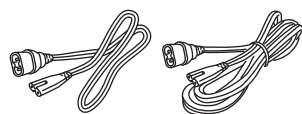

FÖRNIMMA Verbindungskabel.
Länge: 0,7 m oder 2 m.

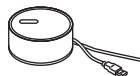

TRÅDFRI Gateway.

Den Stromverbrauch für jedes Produkt findest du unter **Alle Teile und Preise** auf Seite 10/11.

SPOTS UND SCHRANKBELEUCHTUNG

Anschlusshinweise

OMLOPP und SKYDRAG

Du benötigst dazu einen TRÅDFRI Treiber für Fernbedienung und ein Anschlusskabel. Füge ein Verbindungskabel hinzu, wenn du mehr als einen Treiber benutzt.

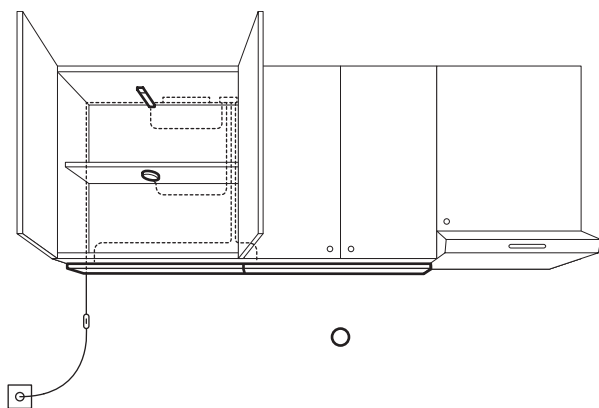

STRÖMLINJE

Du benötigst dazu einen TRÅDFRI Treiber für Fernbedienung und ein Anschlusskabel. Da die Einheiten direkt miteinander verbunden werden, reduziert sich der Kabelsalat.

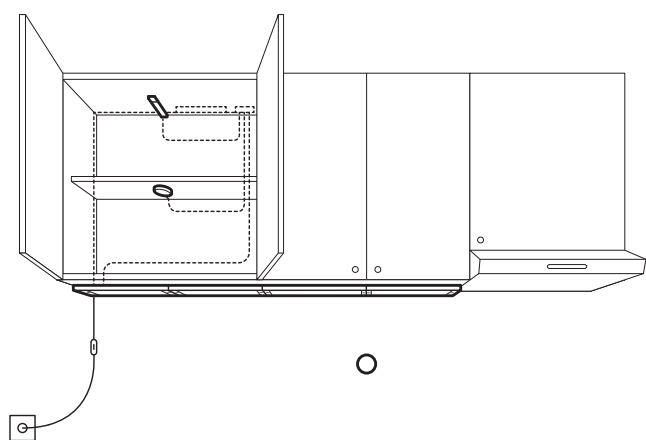

Den Stromverbrauch für jedes Produkt findest du unter **Alle Teile und Preise** auf Seite 10/11.

SCHUBLADENBELEUCHTUNG

Wähle zunächst alle Teile aus, die du brauchst.

- Beginne mit der Auswahl aller Teile, die du benötigst.
- Füge den ANSLUTA LED-Treiber mit Kabel, 19 W, hinzu. Für weitere Informationen zu den Treibern siehe unten.
- Du kannst bis zu 6 Einheiten an den LED-Treiber anschliessen, solange die maximale Wattleistung 19 W nicht überschreitet.

Teile für die Grundausstattung

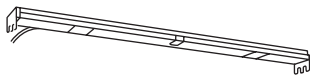

OMLOPP Lichtleiste für Schubladen. LED.

Länge: 36, 56 und 76 cm.
Ideal für deine 40, 60 oder 80 cm breiten METHOD Schränke.



FÖRNIMMA Anschlusskabel. Länge: 3,5 m.

Die Lichtleiste verfügt über einen Bewegungssensor, der es ermöglicht, dass die Beleuchtung sich beim Öffnen der Schublade ein- und beim Schliessen der Schublade ausschaltet.

Installation

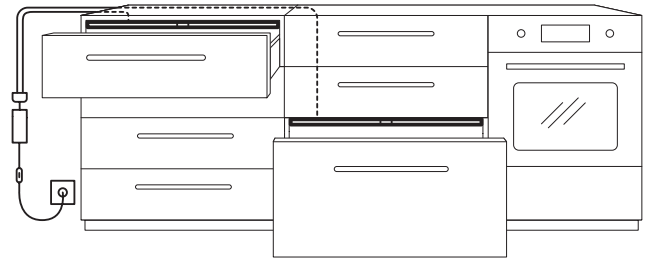

Für deine Schubladenbeleuchtung kaufst du am besten einen separaten TRÅDFRI Treiber. Das erleichtert die Installation. Füge ein Verbindungskabel hinzu, wenn du mehr als einen Treiber benutzt. Kopple den Treiber für die Schubladenbeleuchtung nicht mit deiner übrigen Küchenbeleuchtung, da dies die Funktionalität der Schubladenbeleuchtung ausschalten kann.

WELCHEN TREIBER FÜR FERNBEDIENUNG BENÖTIGE ICH?

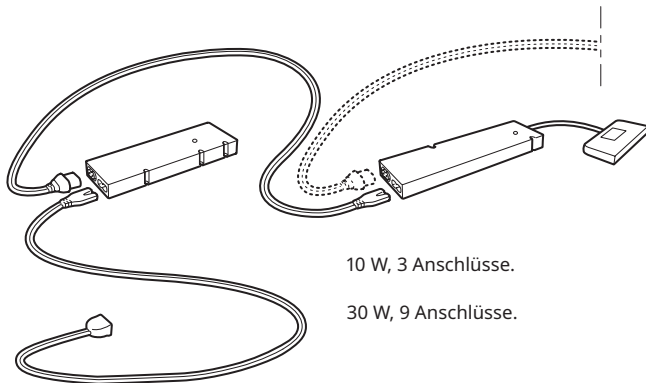

10 W, 3 Anschlüsse.

30 W, 9 Anschlüsse.

Wenn du deine Küchenbeleuchtung an IKEA Home Smart anschliessen möchtest

Es sind zwei TRÅDFRI Treiber für Fernbedienung erhältlich. Deine Wahl hängt von der Anzahl Einheiten ab, die du anschliessen möchtest. Du kannst bis zu 3 Einheiten an den 10-W-Treiber anschliessen, solange die maximale Wattleistung 10 W nicht überschreitet. Der 30-W-Treiber kann bis zu 9 Einheiten bei einer maximalen Wattleistung von insgesamt 30 W unterstützen. Du kannst bis zu 10 Treiber an ein Anschlusskabel anschliessen. Blinkende Leuchten zeigen an, dass die maximale Wattleistung überschritten wird. Wenn du mehr als einen Treiber für Fernbedienung verwenden

möchtest, stelle bitte sicher, dass jeder einzelne Treiber mit der TRÅDFRI Fernbedienung synchronisiert wird, damit die gesamte Kombination gleichzeitig gedimmt werden kann. Verwandle deine Küchenbeleuchtung mit dem TRÅDFRI Gateway in eine smarte Beleuchtung. Mit dem Gateway kannst du deine Leuchten über die IKEA Home Smart App steuern und so mit deinen anderen TRÅDFRI Beleuchtungen die richtige Stimmung kreieren. Du kannst deine Beleuchtung auch mit der Sprachsteuerung steuern (zum Beispiel Amazon Alexa, Apple HomeKit oder Google Home).

ALLE TEILE UND PREISE

Alle LED-Leuchten sind mit separat erhältlichem TRÄDFRI Treiber und FÖRNIMMA Anschlusskabel zu ergänzen.



SLAGSIDA Arbeitsbeleuchtung. LED. IKEA. MODELL			
L1616 SLAGSIDA.* 7 kWh/1'000 h. 60 cm lang, 480 lm.			
Weiss	003.428.57	29.95	



OMLOPP Arbeitsbeleuchtung. LED. IKEA. MODELL			
L1211 OMLOPP.* 6 kWh/1'000 h. 40 cm lang.			
Weiss	302.452.18	29.95	
Aluminiumfarben	102.452.19	29.95	



OMLOPP Arbeitsbeleuchtung. LED. IKEA. MODELL			
L1212 OMLOPP.* 8 kWh/1'000 h. 60 cm lang.			
Weiss	302.452.23	39.95	
Aluminiumfarben	702.452.21	39.95	



OMLOPP Arbeitsbeleuchtung. LED. IKEA. MODELL			
L1213 OMLOPP.* 10 kWh/1'000 h. 80 cm lang.			
Weiss	102.452.24	49.95	
Aluminiumfarben	602.452.26	49.95	



OMLOPP Lichtleiste für Schublade. LED. IKEA. MO-			
DELLE L1208 OMLOPP.* 2 kWh/1'000 h.			
36 cm lang.			
Aluminiumfarben	402.452.27	19.95	



OMLOPP Lichtleiste für Schublade. LED. IKEA.			
MODELL L1209 OMLOPP.* 2 kWh/1'000 h.			
56 cm lang.			
Aluminiumfarben	002.452.29	29.95	



OMLOPP Lichtleiste für Schublade. LED. IKEA.			
MODELL L1210 OMLOPP.* 4 kWh/1'000 h. 76 cm lang.			
Aluminiumfarben	802.452.30	39.95	



SKYDRAG Lichtleiste für Arbeitsplatte. LED. 40 cm.			
3,6 W.			
Weiss	504.395.88	14.95	
Anthrazit	904.396.28	14.95	



SKYDRAG Lichtleiste für Arbeitsplatte. LED. 60 cm.			
5,6 W.			
Weiss	304.395.89	19.95	
Anthrazit	304.396.12	19.95	



SKYDRAG Lichtleiste für Arbeitsplatte. LED. 80 cm.			
7,7 W.			
Weiss	104.395.90	24.95	



STRÖMLINJE Arbeitsbeleuchtung. LED. 20 cm. IKEA.			
Modell L1603 STRÖMLINJE. Diese Leuchte enthält eingebaute LED-Leuchtmittel der Energieklassen A++ bis A. Mit dem TRÄDFRI Treiber und dem FÖRNIMMA Anschlusskabel ergänzen, separat erhältlich. 3 W.			
Weiss	903.339.95	29.95	



STRÖMLINJE Arbeitsbeleuchtung. LED. 40 cm. IKEA.			
Modell L1604 STRÖMLINJE. Diese Leuchte enthält eingebaute LED-Leuchtmittel der Energieklassen A++ bis A. Mit dem TRÄDFRI Treiber und dem FÖRNIMMA Anschlusskabel ergänzen, separat erhältlich. 5 W.			
Weiss	803.430.42	49.95	



STRÖMLINJE Arbeitsbeleuchtung. LED. 60 cm. IKEA.			
Modell L1605 STRÖMLINJE. Diese Leuchte enthält eingebaute LED-Leuchtmittel der Energieklassen A++ bis A. Mit dem TRÄDFRI Treiber und dem FÖRNIMMA Anschlusskabel ergänzen, separat erhältlich. 8 W.			
Weiss	003.430.41	69.95	



OMLOPP Spot. LED. Ø 6,8 cm. IKEA. Modell L1214			
OMLOPP. Diese Leuchte enthält eingebaute LED-Leuchtmittel der Energieklassen A++ bis A, die nicht ausgetauscht werden müssen. Mit dem TRÄDFRI Treiber und dem FÖRNIMMA Anschlusskabel ergänzen, separat erhältlich.			
Weiss, 1,4 W	702.451.79	14.95	
Aluminiumfarben, 1,4 W	502.329.60	14.95	
Schwarz, 1,4 W	202.771.82	14.95	

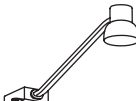

LINDSHULT Schrankbeleuchtung. LED.			
IKEA. MODELL L1304 LINDSHULT.* 2 kWh/1'000 h.			
34,5 cm tief, 11 cm hoch.			
Silberfarben	102.604.36	19.95	

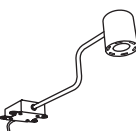

URSHULT Schrankbeleuchtung. LED.			
IKEA. MODELL L1305 URSHULT.* 2 kWh/1'000 h.			
29 cm tief, 9,3 cm hoch.			
Silberfarben	302.604.02	19.95	
Weiss	502.603.97	19.95	

* Skala der Energieeffizienzklasse reicht von A++ (höchste Effizienz) bis E (geringste Effizienz). Die in der Leuchte enthaltenen LED-Leuchtmittel können nicht ausgetauscht werden.

ALLE TEILE UND PREISE

Alle LED-Leuchten sind mit separat erhältlichem TRÅDFRI Treiber und FÖRNIMMA Anschlusskabel zu ergänzen.

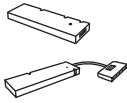

TRÅDFRI Treiber für Fernbedienung. Grau. Kann mit der TRÅDFRI Fernbedienung und dem TRÅDFRI Gateway kombiniert werden. Du kannst bis zu 10 TRÅDFRI Treiber mithilfe des Verbindungskabels an eine Installation anschliessen.

Bis zu 10 W, für bis zu 3 Einheiten	503.561.87	20.-
Bis zu 30 W, für bis zu 9 Einheiten	603.426.56	40.-



TRÅDFRI Kabelloser Dimmer. Mit dem TRÅDFRI Kabellosen Dimmer lässt sich Beleuchtung dimmen, ohne dass eine verkabelte Installation nötig ist. Es können bis zu 10 Leuchtquellen angeschlossen und dabei LED-Leuchtquellen, LED-Lichtpaneele und LED-Leuchttüren so kombiniert werden, dass alle gleichzeitig gedimmt oder ein-/ausgeschaltet werden können.

	704.085.95	9.95
--	------------	-------------



FÖRNIMMA Anschlusskabel. Für Netzanschluss von 1 bis zu 10 (seriengekoppelten) Leuchten; alle lassen sich mit dem Kabelschalter gleichzeitig ein-/ausschalten. 3,5 m lang.

Weiss	504.468.81	9.95
-------	------------	-------------



FÖRNIMMA Verbindungskabel. 0,7 m. Kann als direkte Verbindung zwischen TRÅDFRI Treibern verwendet werden, z. B. zwischen zwei Wandschrankreihen mit nur einem Anschluss an die Netzsteckdose.

Weiss	903.947.00	4.95
-------	------------	-------------

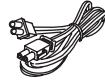

FÖRNIMMA Verbindungskabel. Ermöglicht das Verbinden mehrerer Leuchten mit nur einem Anschluss ans Stromnetz. 2 m lang.

Weiss	303.946.99	9.95
-------	------------	-------------

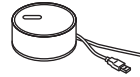

TRÅDFRI Gateway. Mit dem TRÅDFRI Gateway und der IKEA Home Smart App kannst du jede Lichtquelle individuell steuern, verschiedene Beleuchtungseinstellungen kreieren und diese mit der Fernbedienung oder App steuern. Ein- und ausschalten, dimmen oder von warmem zu kaltem Licht wechseln, wie du es gerade möchtest. Du kannst das Gateway und die App benutzen, um mehrere Gruppen von Lichtquellen zu schaffen und diese auf unterschiedliche Weise zu steuern.

	403.378.06	40.-
--	------------	-------------

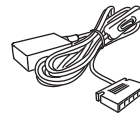

ANSLUTA LED-Treiber mit Kabel. 19 W. Du kannst alle angeschlossenen Lichtquellen gleichzeitig ein- und ausschalten.

Weiss	804.058.41	15.-
-------	------------	-------------

Möglicherweise sind nicht alle hier gezeigten Produkte in jedem IKEA Einrichtungshaus verfügbar. Bitte wende dich bei Fragen hierzu an die Mitarbeitenden in deinem IKEA Einrichtungshaus oder schau im Internet auf IKEA.ch nach.

PLANE HIER DEINE KÜCHENBELEUCHTUNG

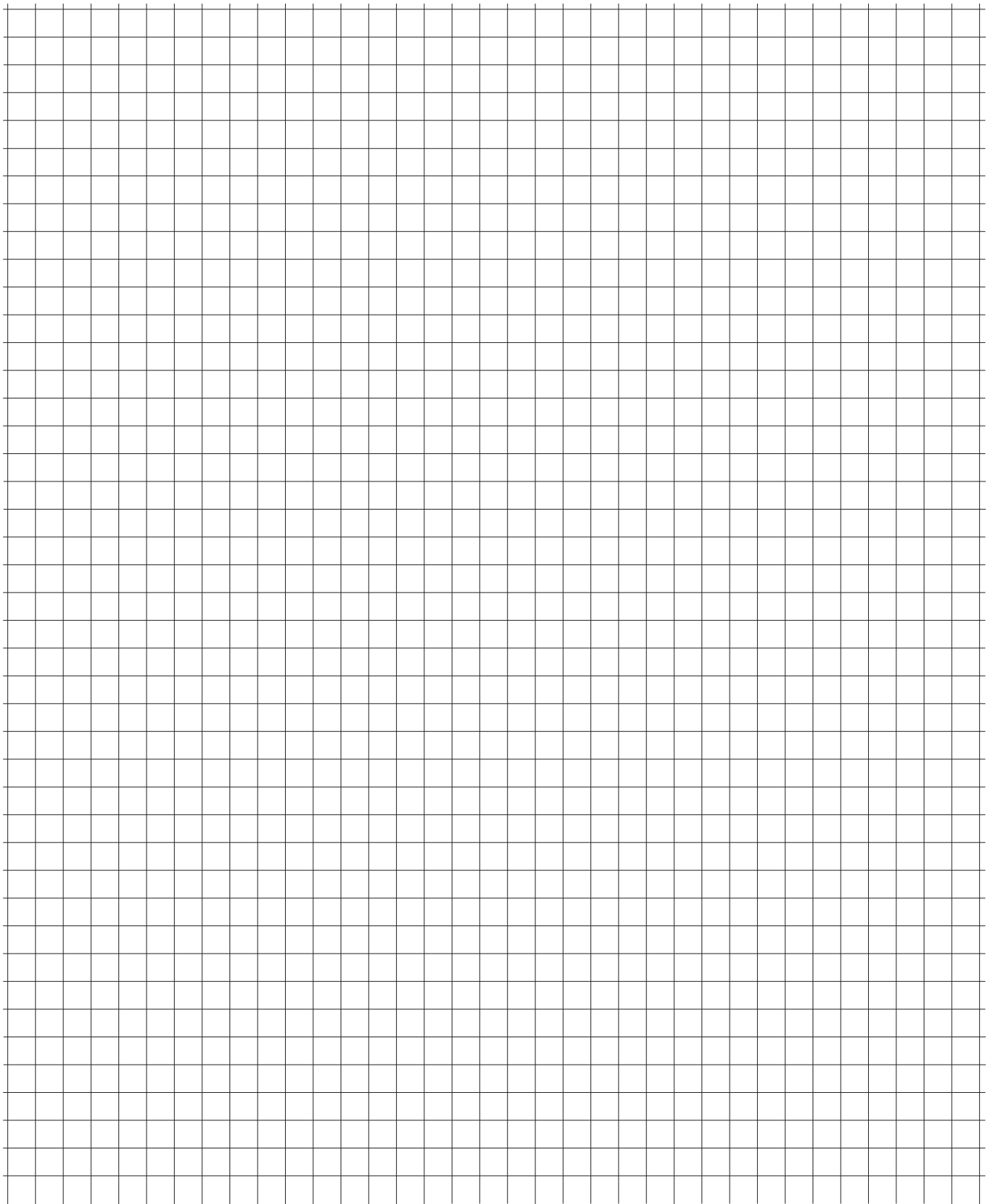

SERVICELISTUNGEN BEI IKEA

Weitere Informationen zu unseren Serviceleistungen findest du
im IKEA Einrichtungshaus oder auf [IKEA.ch/service](https://www.ikea.ch/service)

Alle Preisangaben verstehen sich in Schweizer Franken (CHF) und bleiben bis zum 31. Januar 2021 gültig.
Preissenkungen während des Jahres sind möglich. Preisänderungen aufgrund von Mehrwertsteuer-Anpassungen vorbehalten.
Alle Angaben in dieser Kaufhilfe gelten vorbehaltlich gesetzlich bedingter Änderungen, Satz- und Druckfehler sowie
Erklärungsirrtümer. Alle Angaben beziehen sich ausschliesslich auf IKEA Schweiz. Alle Produkte nur solange Vorrat.
Bitte beachte, dass gewisse Artikel nicht in allen IKEA Einrichtungshäusern erhältlich sind.