

HEIMARBEITSPLATZ- UND BÜROSTÜHLE

Inklusive
10
Jahre
Garantie

Weitere Informationen findest du in den Garantiebrochüren für TROLLBERGET, ALEFJÄLL, HATTEFJÄLL, FJÄLLBERGET, FLINTAN, JÄRVFJÄLLET, MARKUS und LÅNGFJÄLL Drehstühle.



Ein Bürostuhl, der perfekt passt

Es ist ganz einfach, den richtigen Bürostuhl zu wählen, wenn du dir über deine Bedürfnisse im Klaren bist. Überlege, welche Tätigkeiten du auf dem Stuhl verrichten wirst – Computerarbeit, Zeichnen, Rechnungen schreiben? Und wie lange du darauf sitzen wirst. Ein höhenverstellbarer Stuhl mit Grundfunktionen kann dir allen Komfort bieten, wenn du ihn nur kürzere Zeit benützt. Aber für Vollzeitarbeit könntest du evtl. einen Stuhl benötigen, der mehr Einstellmöglichkeiten hat, damit du deine Sitzposition ändern kannst. Hast du spezielle Bedürfnisse, brauchst du z. B. Halt für deinen Rücken, Stützen für deine Arme und Schultern? Welchen Stil möchtest du? Deine Antworten auf diese Fragen sollten dir dabei helfen, den perfekten Bürostuhl für dich zu finden.

Steht einen harten Arbeitstag durch

Ein für die Verwendung im Büro geprüfter Stuhl erfüllt in Bezug auf Ergonomie, Stabilität, Stärke und Langlebigkeit hohe Anforderungen. Das wissen wir genau, denn wir prüfen den Stuhl mit vielen verschiedenen Tests und hohen Belastungsproben. Beispielsweise haben wir die Abmessungen des Stuhls sowohl europäischen als auch amerikanischen Anforderungen angepasst, haben ihn schweren Lasten ausgesetzt und die Beständigkeit jedes einzelnen Teils bis zu 300'000 Mal getestet. Dies alles haben wir getan, damit der Stuhl Sitzkomfort und sichere Benutzung garantiert und für Vollzeit-Schreibtischarbeit geeignet ist – und das viele Jahre lang.

Das Beste für daheim

Auf einem Stuhl, der für den Privatgebrauch zugelassen ist, sitzt man selbstverständlich sicher, stabil und bequem. Er muss die Tests und Belastungsproben bestehen, mit denen wir ihn prüfen und die fast so anspruchsvoll sind wie bei den Stühlen für den Bürogebrauch. Der Unterschied ist der, dass wir diesen Stuhl etwas weniger beanspruchen – genauso wie du.



GUT ZU WISSEN

Der menschliche Körper will bewegt werden, also sollte dir dein Arbeitsbereich im Idealfall die Wahl ermöglichen, zu sitzen, zu stehen oder dich anzulehnen, und es dir erlauben, deine Position häufig zu wechseln.

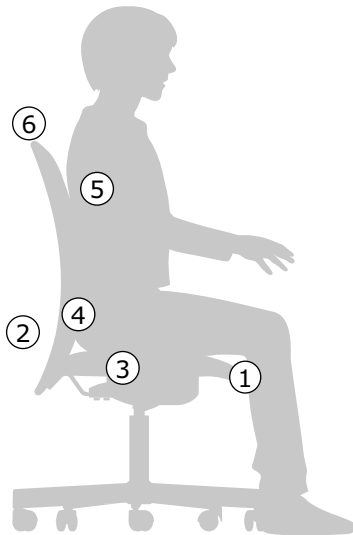

SITZEN

1. Du solltest deine Beine unter dem Tisch ausstrecken und dich für ausreichend Bewegungsfreiheit 90° nach links und rechts drehen können. Hüfte und Knie sollten einen Winkel von etwa $95-100^\circ$ haben, wenn deine Füße flach auf dem Boden stehen. Wenn mehrere Leute denselben Stuhl teilen, können dank einem höhenverstellbaren Sitz alle bequem sitzen.
2. Es spielt keine Rolle, ob du gross oder klein bist. Mit einer verstellbaren Sitztiefe oder einer höhenverstellbaren Rückenlehne kannst du verschiedene Tiefen und Höhen ausprobieren und so genau die richtige Stütze für deine Beine und deinen Rücken einstellen.
3. Bei einem Stuhl mit Wippfunktion kannst du deine Sitzposition ganz einfach verändern, egal, ob die Wippfunktion im Sitz oder der Rückenlehne - oder in beiden - eingebaut ist.
4. Die ersten Anzeichen von Müdigkeit machen sich meist in der Lendenregion bemerkbar. Ein Stuhl mit integrierter Lendenwirbelstütze entlastet und stützt das Rückgrat.
5. Armlehnen entlasten die Arme und Schultern. Höhenverstellbare Armlehnen bieten noch mehr Entlastung - unabhängig von deiner Körpergröße. Vergewissere dich, dass die Armlehnen es nicht verunmöglichen, den Stuhl nah an den Schreibtisch zu bewegen, und dass sie deine Bewegungen nicht einschränken.

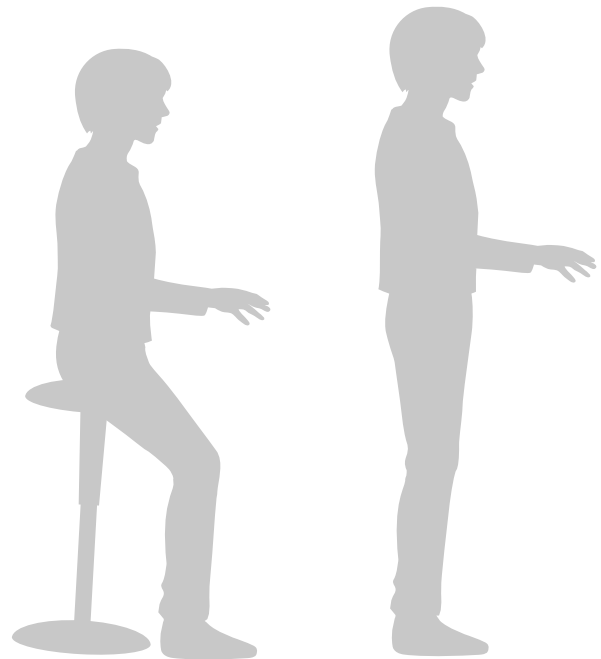

6. Wenn du längere Zeit am Schreibtisch sitzt, tut es gut, sich mal zurückzulehnen und die Sitzposition für eine Weile zu verändern. Mit einer Kopfstütze am Stuhl erhalten auch dein Kopf und dein Nacken eine wohlverdiente Entspannungspause.

ANLEHNEN

Stehstützen ermöglichen eine Position zwischen Sitzen und Stehen und sind ideal für höhenverstellbare Schreibtische.

- Sie bieten Bewegungsfreiheit für den Ober- und Unterkörper.
- Sie aktivieren und stärken deine Rumpfmuskulatur.
- Sie ermöglichen dir eine offene Körperhaltung, wodurch dein Kreislauf und dein Stoffwechsel angeregt werden.

STEHEN

Vergiss nicht, zwischendurch im Stehen zu arbeiten. Ein Wechsel zwischen Sitzen und Stehen ist gut für dich, denn er regt deinen Kreislauf an und erhöht damit deine Produktivität. Schau dir auch einmal unsere Sitz-/Stehschreibtische an; sie sind ideal für ein Arbeiten im Sitzen, Stehen und Anlehnen.

WAS BEDEUTEN DIE SYMBOLE?



Höhenverstellbarer Sitz für eine bequeme Sitzposition unabhängig von der Körpergrösse.



Verstellbare Wippspannung. Du kannst den Widerstand erhöhen oder senken, um ihn an deine Bewegungen und dein Gewicht anzupassen.



Verstellbare Sitztiefe, leicht anzupassen, damit deine Oberschenkel und dein Rücken stärkeren Halt finden.



Synchronisierte Wippfunktion im Sitz und in der Rückenlehne. Damit folgt der Stuhl deinen Bewegungen, wenn du dich vor- oder zurücklehnest.



Höhenverstellbare Rückenlehne bietet Halt für den Lendenwirbelbereich und reduziert die Anspannung in deinem Rücken.



Armlehnen lindern die Anspannung in den Armen und Schultern.



Arretierbare Wippfunktion für grössere Stabilität in verschiedenen Sitzpositionen.

SICHERHEITSROLLEN

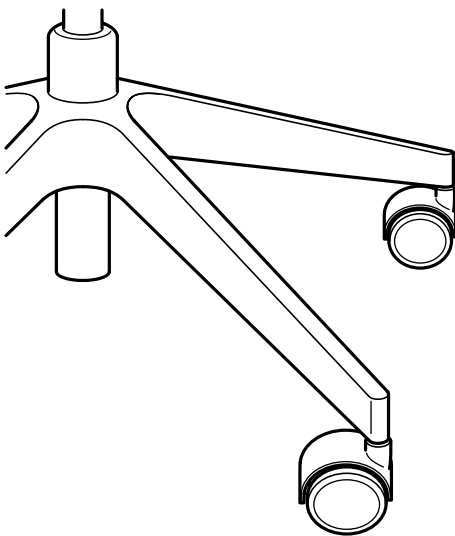

Ein Arbeitsstuhl soll da stehen bleiben, wo du ihn verlässt, und nicht von selbst wegrollen. Darum sind unsere Arbeitsstühle mit Sicherheitsrollen ausgestattet. Die Rollen haben ein integriertes, druckempfindliches Blockiersystem, sodass sie leicht und frei rollen, wenn du auf dem Stuhl sitzt – und blockieren, sobald du aufstehst. Auch wenn sich die Rollen im blockierten Zustand nicht mehr drehen, kannst du den Stuhl dennoch über den Boden schieben.

ALLE MODELLE UND PREISE

DREHSTÜHLE FÜR DEN PROFESSIONELLEN GEBRAUCH



Inklusive
10
Jahre
Garantie

FLINTAN Drehstuhl. Sitzbreite 47 cm. Sitztiefe 48 cm. Getestet für 110 kg. Verstellbare Höhe 47–60 cm. Selbstregulierende Wippspannung. Kann mit den NOMINELL Armlehnen ergänzt werden. Rollen mit Gummiüberzug. Laufen leicht auf Böden aller Art. Design: Henrik Preutz.

«Vissle» Stoff schwarz	203.368.41	69.95
«Vissle» Stoff grau	203.368.36	69.95

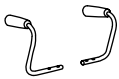

NOMINELL Armlehnenpaar. Entlastet Arme und Schultern. Passt zu FLINTAN Drehstühlen. Schwarz 902.002.69 **20.-**



Inklusive
10
Jahre
Garantie

TROLLBERGET Aktive Sitz-/Stehhilfe. Bis 110 kg belastbar. Höhe verstellbar von 66 cm bis 80 cm. Sorgt für eine aktive Sitzposition dank Kippmechanismus an der Sitzfläche. «Glose» Leder schwarz 803.793.47 **129.-**
«Grann» Stoff beige 003.882.61 **129.-**



Inklusive
10
Jahre
Garantie

MARKUS Drehstuhl. Sitzbreite 53 cm. Sitztiefe 47 cm. Getestet für 110 kg. Verstellbare Höhe 48–57 cm. Dieser Stuhl ist getestet und für den Bürogebrauch geeignet. Rollen mit Gummiüberzug; laufen leicht auf Böden aller Art. Design: Henrik Preutz.

«Vissle» Stoff dunkelgrau	702.611.50	179.-
«Glose» Leder schwarz	401.031.00	199.-

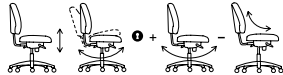

Inklusive
10
Jahre
Garantie

FJÄLLBERGET Konferenzstuhl. Sitzbreite 42 cm. Sitztiefe 40 cm. Getestet für 110 kg. Sitzhöhe verstellbar 43–56 cm. Dieser Stuhl ist getestet und für den Bürogebrauch geeignet. Die Rückenlehne und Armlehnen aus geschwungenem Bugholz sind bequem und stilvoll.

«Gunnared» Stoff hellbeige	803.964.22	199.-
----------------------------	------------	--------------



Inklusive
10
Jahre
Garantie

JÄRVFJÄLLET Drehstuhl. Sitzbreite 52 cm. Sitztiefe 46 cm. Bis 110 kg belastbar. Verstellbare Höhe 45–56 cm. Das Mesh-Material der Rückenlehne lässt die Luft auch bei langem Sitzen an den Körper. Die Rückenstütze und Sitztiefe lassen sich an deinen Körper anpassen.

«Gunnared» Stoff beige	704.199.52	199.-
«Gunnared» Stoff blau	203.635.99	199.-
«Gunnared» Stoff dunkelgrau	303.635.94	199.-
«Glose» Leder schwarz	903.635.53	219.-



JÄRVFJÄLLET Armlehnenpaar. Entlastet Arme und Schultern. Passt zu JÄRVFJÄLLET Drehstühlen.

Schwarz	103.086.69	30.-
Weiss	204.294.30	30.-



Inklusive
10
Jahre
Garantie

FJÄLLBERGET Konferenzstuhl. 5 Beine mit Rollen. Sitzbreite 42 cm. Sitztiefe 40 cm. Getestet für 110 kg. Sitzhöhe verstellbar 43–56 cm. Die Rückenlehne und Armlehnen aus geschwungenem Bugholz sind bequem und stilvoll.

«Gunnared» Stoff dunkelgrau	203.964.20	229.-
-----------------------------	------------	--------------



Inklusive
10
Jahre
Garantie

HATTEFJÄLL Drehstuhl. Sitzbreite 50 cm. Sitztiefe 40 cm. Getestet für 110 kg. Sitzhöhe verstellbar 41–52 cm. Ein ergonomischer Drehstuhl mit sanft geschwungenen Linien.

«Gunnared» Stoff beige	003.086.84	249.-
«Gunnared» Stoff grau	103.413.34	249.-
«Gunnared» Stoff hellbraun/rosa	203.413.43	249.-
«Smidig» Leder schwarz*	004.283.18	349.-

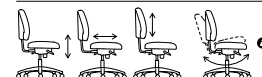

HATTEFJÄLL Armlehnenpaar. Entlastet Arme und Schultern. Passt zu HATTEFJÄLL Drehstuhl. Weiss 303.413.47 **30.-**
Schwarz* 004.294.26 **30.-**



Inklusive
10
Jahre
Garantie

ALEFJÄLL Drehstuhl. Sitzbreite 51 cm. Sitztiefe 42 cm. Getestet für 110 kg. Verstellbare Höhe 45–56 cm. Ein ergonomischer Drehstuhl in traditionellem Look.

«Glose» Leder schwarz	703.674.58	299.-
«Grann» Stoff beige	503.086.86	299.-
«Grann» Stoff goldbraun	404.199.82	299.-

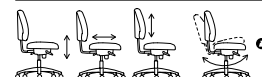

* Verfügbar ab Februar 2020.

ALLE MODELLE UND PREISE



Inklusive
10
Jahre
Garantie

LÄNGFJÄLL Drehstuhl. 4 Beine. Sitzbreite 53 cm. Sitztiefe 41 cm. Getestet für 110 kg. Ein ergonomischer Bürostuhl mit einer leicht geschwungenen Form, sorgfältig genähten Details und einem leicht bedienbaren Mechanismus, der unter dem Sitz versteckt ist, sodass das elegante Design des Stuhls gut zur Geltung kommt.

«Gunnared» Stoff beige/schwarz	591.749.65	119.-
«Gunnared» Stoff beige/weiss	391.750.08	119.-
«Gunnared» Stoff blau/schwarz	291.749.76	119.-
«Gunnared» Stoff blau/weiss	391.750.27	119.-
«Gunnared» Stoff dunkelgrau/schwarz	191.749.72	119.-
«Gunnared» Stoff dunkelgrau/weiss	291.750.23	119.-
«Gunnared» Stoff hellgrün/schwarz	391.749.85	119.-
«Gunnared» Stoff hellgrün/weiss	291.750.42	119.-



Inklusive
10
Jahre
Garantie

LÄNGFJÄLL Drehstuhl mit hoher Rückenlehne. 4 Beine. Sitzbreite 53 cm. Sitztiefe 41 cm. Getestet für 110 kg. Ein ergonomischer Bürostuhl mit einer leicht geschwungenen Form, sorgfältig genähten Details und einem leicht bedienbaren Mechanismus, der unter dem Sitz versteckt ist, sodass das elegante Design des Stuhls gut zur Geltung kommt.

«Gunnared» Stoff beige/schwarz	991.750.53	139.-
«Gunnared» Stoff beige/weiss	091.754.20	139.-
«Gunnared» Stoff blau/schwarz	291.751.17	139.-
«Gunnared» Stoff blau/weiss	491.754.37	139.-
«Gunnared» Stoff dunkelgrau/schwarz	991.750.67	139.-
«Gunnared» Stoff dunkelgrau/weiss	991.754.25	139.-
«Gunnared» Stoff hellgrün/schwarz	091.752.41	139.-
«Gunnared» Stoff hellgrün/weiss	091.758.87	139.-



Inklusive
10
Jahre
Garantie

LÄNGFJÄLL Drehstuhl. 5 Beine mit Rollen. Sitzbreite 53 cm. Sitztiefe 41 cm. Getestet für 110 kg. Ein ergonomischer Bürostuhl mit einer leicht geschwungenen Form, sorgfältig genähten Details und einem leicht bedienbaren Mechanismus, der unter dem Sitz versteckt ist, sodass das elegante Design des Stuhls gut zur Geltung kommt.

«Gunnared» Stoff beige/schwarz	891.775.66	149.-
«Gunnared» Stoff beige/weiss	791.775.95	149.-
«Gunnared» Stoff blau/schwarz	191.775.79	149.-
«Gunnared» Stoff blau/weiss	491.776.05	149.-
«Gunnared» Stoff dunkelgrau/schwarz	291.775.74	149.-
«Gunnared» Stoff dunkelgrau/weiss	591.776.00	149.-
«Gunnared» Stoff hellgrün/schwarz	091.775.89	149.-
«Gunnared» Stoff hellgrün/weiss	191.776.16	149.-



Inklusive
10
Jahre
Garantie

LÄNGFJÄLL Drehstuhl mit hoher Rückenlehne. 5 Beine mit Rollen. Sitzbreite 53 cm. Sitztiefe 41 cm. Getestet für 110 kg. Ein ergonomischer Bürostuhl mit einer leicht geschwungenen Form, sorgfältig genähten Details und einem leicht bedienbaren Mechanismus, der unter dem Sitz versteckt ist, sodass das elegante Design des Stuhls gut zur Geltung kommt.

«Gunnared» Stoff beige/schwarz	491.776.29	169.-
«Gunnared» Stoff beige/weiss	591.777.61	169.-
«Gunnared» Stoff blau/schwarz	891.776.65	169.-
«Gunnared» Stoff blau/weiss	891.777.69	169.-
«Gunnared» Stoff dunkelgrau/schwarz	791.776.42	169.-
«Gunnared» Stoff dunkelgrau/weiss	491.777.66	169.-
«Gunnared» Stoff hellgrün/schwarz	091.777.54	169.-
«Gunnared» Stoff hellgrün/weiss	991.777.78	169.-



LÄNGFJÄLL Armlehnenpaar. Entlastet Arme und Schultern. Passt zu LÄNGFJÄLL Drehstuhl.		
Schwarz	503.205.65	30.-
Weiss	703.205.69	30.-

ALLE MODELLE UND PREISE

DREHSTÜHLE FÜR DEN HEIMGEBRAUCH



SNILLE Drehstuhl. Sitzbreite 45 cm. Sitztiefe 39 cm. Getestet für 110 kg. Verstellbare Höhe 39–51 cm. Diese Rollen sind für weiche Böden vorgesehen.

Weiss	790.462.60	29.95
-------	------------	--------------



SKÅLBERG/SPORREN Drehstuhl. Sitzbreite 46 cm. Sitztiefe 40 cm. Getestet für 110 kg. Verstellbare Höhe 42–54 cm. Rollen mit Gummiüberzug; laufen leicht auf Böden aller Art.

Schwarz	990.236.01	34.95
Schwarz/weiss	390.236.04	34.95
Weiss	690.236.12	34.95
Weiss/schwarz	790.236.02	34.95



KULLABERG Stuhl. Getestet für 110 kg. Höhenverstellbar 47–69 cm. Designet mit fixem Sitz, damit du die Löcher zur Höhenverstellung einfach finden kannst. Design: Sarah Fager

Schwarz	503.636.49	49.95
Kiefer/dunkel	103.636.51	49.95



RENBERGET Drehstuhl. Sitzbreite 49 cm. Sitztiefe 42 cm. Getestet für 110 kg. Sitzhöhe verstellbar 45–57 cm. Durch die verstellbare Wippspannung lässt sich der Wippwiderstand an deine Bewegungen und dein Gewicht anpassen.

«Bomstad»
Kunstleder schwarz 203.394.20 **49.95**

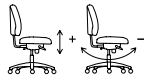

BLECKBERGET Drehstuhl. Sitzbreite 47 cm. Sitztiefe 45 cm. Getestet für 110 kg. Höhenverstellbar 47–59 cm. Der hochwertige Schaumstoff verspricht langanhaltenden Sitzkomfort. Design: Francis Cayouette

Hellgrün	503.728.04	59.95
Beige	603.086.76	59.95
Dunkelgrau	103.900.08	59.95
Dunkelrot*	604.645.20	59.95



KULLABERG Drehstuhl. Sitzbreite 42 cm. Sitztiefe 39 cm. Getestet für 110 kg. Verstellbare Höhe 44–55 cm. Die verstellbaren Füße halten den Stuhl auch auf unebenem Boden stabil.

Schwarz	903.255.18	59.95
Kiefer/schwarz	103.203.41	59.95

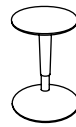

NILSERIK Stehstütze. Sitzdurchmesser 35 cm. Getestet für 110 kg. Verstellbare Höhe 51–71 cm. Bietet dir eine aktive Sitzposition.

«Vissle» Stoff
schwarz/schwarz 303.499.56 **59.95**
«Vissle» Stoff grau/weiss 903.097.21 **59.95**



ÖRFJÄLL Drehstuhl. Sitzbreite 49 cm. Sitztiefe 34 cm. Getestet für 110 kg. Verstellbare Höhe 46–58 cm. Der hochwertig dichte Schaum hält den Stuhl über Jahre bequem.

Weiss/«Vissle» Stoff blau	493.030.34	59.95
Weiss/«Vissle» Stoff dunkelgrau	393.030.39	59.95
Weiss/«Vissle» Stoff dunkelgelb	893.030.46	59.95
Weiss/«Vissle» Stoff purpur	693.030.66	59.95



VÄGSBERG/SPORREN Drehstuhl. Sitzbreite 45 cm. Sitztiefe 39 cm. Getestet für 110 kg. Sitzhöhe verstellbar 42–54 cm. Die Rollen mit Gummiüberzug gleiten sanft über jede Art von Fussbodenbelag.

Schwarz	290.066.95	59.95
Schwarz/weiss	790.066.93	59.95



LILLHÖJDEN Drehstuhl. Sitzbreite 44 cm. Sitztiefe 44 cm. Getestet für 110 kg. Rollen mit Gummiüberzug; laufen leicht auf Böden aller Art.

«Idemo» Stoff schwarz 102.214.02 **69.95**
«Blekinge» Stoff weiss 402.387.12 **69.95**



MILLBERGET Drehstuhl. Sitzbreite 52 cm. Sitztiefe 45 cm. Getestet für 110 kg. Verstellbare Höhe 45–58 cm. Durch die verstellbare Wippspannung lässt sich der Wippwiderstand an deine Bewegungen und dein Gewicht anpassen.

«Bomstad»
Kunstleder schwarz 903.394.12 **79.95**
«Kimstad» Kunstleder weiss 203.394.15 **79.95**



ODGER Drehstuhl.** Sitzbreite 45 cm. Sitztiefe 45 cm. Getestet für 110 kg. Sitzhöhe verstellbar 43–54 cm.

Anthrazit	203.952.70	119.-
Beige/weiss	703.086.85	119.-



* Verfügbar ab Februar 2020.
** Verfügbar ab Oktober 2019.

ZUBEHÖR



KOLON Bodenschutz. 120×100 cm. Schützt den Boden vor Abnutzung und Schmutz. Eignet sich für fast alle Fussböden und flach gewebten Teppiche. Für Kork- und beheizte Holzfußböden jedoch nicht geeignet. Wenn der Bodenschutz längere Zeit auf dem Boden liegen bleibt, kann ein Vakuum entstehen, das evtl. deinen Bodenbelag beschädigt. Deshalb sollte der Bodenschutz regelmässig zur Belüftung angehoben werden.

448.811.00 **29.95**



ANNÄSEN Bodenschutz. 100×80 cm. Für fast alle Fussböden und flach gewebten Teppiche geeignet, Kork- und beheizte Holzfußböden ausgenommen. Wenn der Bodenschutz längere Zeit liegt, kann sich ein Vakuum bilden und den Fussboden beschädigen. Daher den Bodenschutz regelmäßig anheben, damit Luft an den Fussboden gelangt.

702.809.07 **19.95**



DAGOTTO Fussstütze. 38×49×15 cm. Diese Fussstütze hilft dir, in einer gesunden Sitzposition an deinem Schreibtisch zu sitzen, und reduziert Anspannungen in Beinen, Rücken und Nacken.

402.409.89 **14.95**



LIEFERUNG

Ob du nun deine Waren direkt im Einrichtungshaus einkaufst oder online bestellst, wir übernehmen die Schwerarbeit und liefern dir alles an den Ort deiner Wahl.



MONTAGESERVICE

Wir wissen, dass Möbel aufbauen manchmal knifflig sein kann. Deshalb übernehmen wir das gerne für dich.



SERVICELLEISTUNGEN BEI IKEA

Wir arbeiten laufend daran, unsere Dienstleistungen für dich noch weiter auszubauen. Scanne den Code und finde alle aktuellen Informationen zu unseren Serviceleistungen.

Alle Preisangaben verstehen sich in Schweizer Franken (CHF) und bleiben bis zum 31. März 2020 gültig. Preissenkungen während des Jahres sind möglich. Preisänderungen aufgrund von Mehrwertsteuer-Anpassungen vorbehalten. Alle Angaben in dieser Kaufhilfe gelten vorbehaltlich gesetzlich bedingter Änderungen, Satz- und Druckfehlern sowie Erklärungsirrtümern. Alle Angaben beziehen sich ausschliesslich auf IKEA Schweiz. Alle Produkte nur solange Vorrat. Bitte beachte, dass gewisse Artikel nicht in allen IKEA Einrichtungshäusern erhältlich sind.