

EKBY

Regalböden und Konsolen

SICHERHEIT

Gehärtetes Glas sollte vorsichtig behandelt werden! Ein beschädigter Rand oder eine zerkratzte Oberfläche können dazu führen, dass das Glas plötzlich bricht. Es bricht jedoch immer nur in kleine Scherben und niemals in scharfe Splitter.

GUT ZU WISSEN

Die Befestigungsart hängt vom Wandmaterial ab. Benutze nur Schrauben/Dübel, die für deine Wände geeignet sind (separat erhältlich). Wenn du dir nicht sicher bist, welche Schrauben oder Dübel du verwenden sollst, frage bitte in deinem Baumarkt nach.

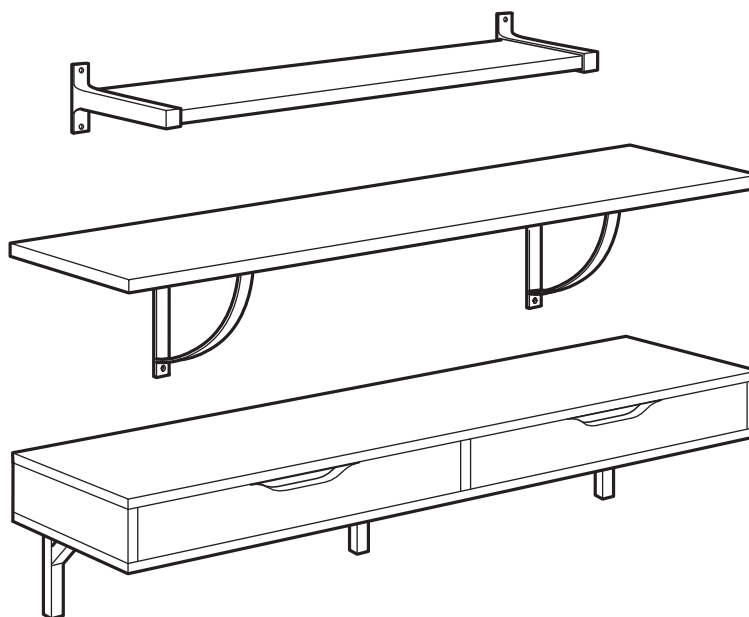

Regalböden für jeden Bedarf

Aus dem EKBY Regalangebot kannst du genau die Regalböden und Konsolen wählen, die du brauchst, um deine Wände optimal zur Aufbewahrung oder zum Aufstellen deiner Sachen zu nutzen. Stelle deine eigene Regalkombination ganz nach deinem Geschmack zusammen und ergänze diese mit Konsolen deiner Wahl – die meisten davon sind beidseitig verwendbar und können umgedreht werden, d. h. du kannst sie für Regalböden mit verschiedenen Tiefen verwenden. EKBY ist für alle Räume deines Hauses, ausser für Feuchträume, geeignet. Du kannst also ganz nach Wunsch kreativ werden.

Wähle die Befestigungsart, die zu deiner Wand passt

Die Befestigungsart der Konsolen bestimmt, wie fest und stabil dein EKBY Wandregal ist. Die Befestigungsart hängt vom Wandmaterial ab – deshalb sind die Schrauben und Dübel nicht bei unseren Konsolen mit dabei. Vielmehr solltest du die Befestigungsart wählen, die für dein Wandmaterial geeignet ist. Wenn du im FIXA Angebot nicht das findest, was du brauchst, raten wir dir, dass du dich in deinem Baumarkt erkundigst. Mit den richtigen Schrauben und Dübeln kannst du deine Lieblingsgegenstände sicher auf deinem Wandregal aufbewahren.



REGALBÖDEN – ALLE TEILE UND PREISE

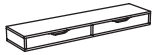

EKBY ALEX Regalboden mit Schubladen.

119×28 cm. Max. Belastung 20 kg.
Mit 3 Konsolen für 28 cm tiefe Regalböden ergänzen; separat erhältlich.

Weiss	201.928.28	49.95
-------	------------	--------------



EKBY HEMNES Regalboden. 79×19 cm.

Max. Belastung 10 kg. Massivholz.

Weiss	701.798.72	14.95
-------	------------	--------------

EKBY HEMNES Regalboden. 119×28 cm.
Max. Belastung 20 kg. Massivholz. Mit 2 oder 3 EKBY Konsolen für 28 cm tiefe Regalböden ergänzen; separat erhältlich.

Weiss	701.787.78	24.95
-------	------------	--------------



EKBY JÄRPEN Regalboden. 79×19 cm.

Max. Belastung 10 kg.

Birkenfurnier	100.569.87	9.95
---------------	------------	-------------

Schwarzbraun	000.943.48	9.95
--------------	------------	-------------

Weiss	602.510.38	9.95
-------	------------	-------------

EKBY JÄRPEN Regalboden. 119×28 cm.
Max. Belastung 20 kg. Mit 2 oder 3 Konsolen für 28 cm tiefe Regalböden ergänzen; separat erhältlich.

Birkenfurnier	200.250.47	14.95
---------------	------------	--------------

Schwarzbraun	200.943.47	14.95
--------------	------------	--------------

Weiss	002.510.36	14.95
-------	------------	--------------

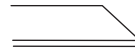

EKBY LAIVA Regalboden. 24×59 cm.

Max. Belastung 20 kg.

Birkeneffekt	501.787.03	2.95
--------------	------------	-------------



EKBY MOSSBY Regalboden. 79×19 cm.

Max. Belastung 10 kg.

Edelstahl	200.570.00	19.95
-----------	------------	--------------

EKBY MOSSBY Regalboden. 119×28 cm.
Max. Belastung 20 kg. 28 cm tiefe Regalböden; separat erhältlich.

Edelstahl	200.312.89	29.95
-----------	------------	--------------

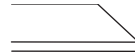

EKBY ÖSTEN Regalboden. 79×19 cm.

Max. Belastung 10 kg.

Weiss	601.439.54	3.95
-------	------------	-------------

EKBY ÖSTEN Regalboden. 119×28 cm.
Max. Belastung 20 kg. Mit 2 oder 3 EKBY Konsolen für 28 cm tiefe Regalböden ergänzen; separat erhältlich.

Weiss	801.439.53	5.95
-------	------------	-------------

KONSOLEN – ALLE TEILE UND PREISE



EKBY BJÄRNUM Konsole. 2er-Pack. Die Konsole verdeckt die Kante des Regalbodens. So kann er ohne sichtbare Sägekante nach Wunsch gekürzt werden.

Aluminium 19 cm	901.361.36	17.-
Aluminium 28 cm	101.361.35	20.-



EKBY BJÄRNUM Verbindungskonsole. Verbindet 2 Regalböden, so dass eine längere Regalkombination gebildet werden kann.

Aluminium 19 cm	301.690.02	8.-
Aluminium 28 cm	501.690.01	10.-

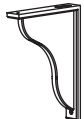

EKBY HENSVIK Konsole. 18×24 cm. Beidseitig verwendbar; passend für Regalböden mit 19 und 28 cm Tiefe.

Weiss	602.314.46	6.-
-------	------------	------------

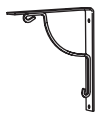

EKBY HÄLL Konsole. 18×24 cm. Beidseitig verwendbar; passend für Regalböden mit 19 und 28 cm Tiefe.

Schwarz	567.027.80	5.-
---------	------------	------------

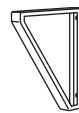

EKBY LERBERG Konsole. 28 cm. Beidseitig verwendbar; passend für Regalböden mit 19 und 28 cm Tiefe.

Weiss	301.687.24	3.-
-------	------------	------------

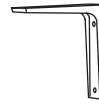

EKBY STÖDIS Konsole. 17×17 cm. Passend für Regalböden mit 19 cm Tiefe.

Weiss	801.420.67	1.-
-------	------------	------------



EKBY VALTER Konsole. Massives Holz, ein dauerhaftes, natürliches Material.

Birke 18×23 cm	766.960.09	3.-
Schwarz 18×23 cm	001.674.72	3.-
Birke 28×31 cm	566.961.09	4.-
Schwarz 28×31 cm	801.674.73	4.-

WIE DU EKBY KOMBINIEREN KANNST

	EKBY BJÄRNUM Konsole 19 cm	EKBY BJÄRNUM Verbindungs- konsole 19 cm	EKBY BJÄRNUM Konsole 28 cm	EKBY BJÄRNUM Verbindungs- konsole 28 cm	EKBY HENSVIK Konsole 19 cm/ 28 cm	EKBY HÄLL Konsole 19 cm/ 28 cm	EKBY LERBERG Konsole 19 cm/ 28 cm	EKBY STÖDIS Konsole 17 cm	EKBY UTSJÖ Verbindungs- konsole 19 cm	EKBY UTSJÖ Verbindungs- konsole 28 cm	EKBY VALTER Konsole 19 cm	EKBY VALTER Konsole 28 cm
EKBY ALEX 119×28 cm					●	●	●					●
EKBY HEMNES 79×19 cm					●	●	●	●	●		●	
EKBY HEMNES 119×28 cm					●	●	●			●		●
EKBY JÄRPEN 79×19 cm	●	●			●	●	●	●	●		●	
EKBY JÄRPEN 119×28 cm			●	●	●	●	●			●		●
EKBY LAIVA 59×24 cm					●	●	●	●			●	
EKBY MOSSBY 79×19 cm	●	●			●	●	●	●	●		●	
EKBY MOSSBY 119×28 cm			●	●	●	●	●			●		●
EKBY ÖSTEN 79×19 cm					●	●	●	●	●		●	
EKBY ÖSTEN 119×28 cm					●	●	●			●		●



LIEFERSERVICE AB IKEA EINRICHTUNGSHAUS

Du kaufst selber ein, wir übernehmen den Rest

Ganz gleich, wie viel du in deinem IKEA Einrichtungshaus einkaufst – wir übernehmen die Schwerarbeit und liefern dir alles an den Ort deiner Wahl.



LIEFERSERVICE

Du bestellst, wir übernehmen den Rest

Wir liefern dir alles an den Ort deiner Wahl – egal ob du online oder im IKEA Einrichtungshaus einkaufst..



MONTAGESERVICE

Wir bauen deine Möbel fachgerecht und gemäss Anleitung bei dir zu Hause auf.

Wenn du ebenfalls unseren Lieferservice buchst, montieren wir deine Möbel am selben Termin.

Mehr Informationen und Preise findest du auf [IKEA.ch/service](https://www.ikea.ch/service)

Alle Preisangaben verstehen sich in Schweizer Franken (CHF) und bleiben bis zum 30. Juni 2019 gültig. Preissenkungen während des Jahres sind möglich. Preisänderungen aufgrund von Mehrwertsteuer-Anpassungen vorbehalten. Alle Angaben in dieser Kaufhilfe gelten vorbehaltlich gesetzlich bedingter Änderungen, Satz- und Druckfehlern sowie Erklärungsirrtümern. Alle Angaben beziehen sich ausschliesslich auf IKEA Schweiz. Alle Produkte nur solange Vorrat. Bitte beachte, dass gewisse Artikel nicht in allen IKEA Einrichtungshäusern erhältlich sind.